

VISION NOMADE

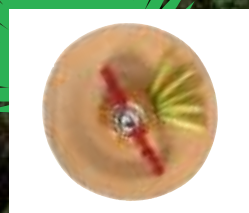
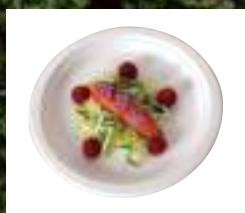

PACKAGING // // //
Pack pour le futur
Édition **2025**

Des idées ...
FIRPLAST
pour vous « emballer »

**«ILS NE SAVAIENT PAS QUE C'ÉTAIT
IMPOSSIBLE, ALORS ILS L'ONT FAIT.»**

MARK TWAIN

ÉDITO

PACK POUR LE FUTUR

Comment se positionner dans un monde qui n'a pas encore trouvé son modèle? Les temps sont durs? Incertains? Non, ils se transforment et nous invitent à nous investir, à nous remettre en cause et à réinventer notre monde.

L'après-Covid a vu émerger de nouvelles tendances dans le monde de la restauration, basées sur le réemploi, la diminution de l'usage unique et l'essor des solutions digitales. De nombreuses idées ont alors fleuri, portées par la société civile et des acteurs locaux très engagés dans la transformation des usages, que ce soit en restauration, au sein des collectivités et même dans le secteur de la GMS.

De nombreux industriels, comme **Firplast**, ont investi massivement dans ces nouveaux modèles pour accompagner ces transformations et sont prêts aujourd'hui à déployer leurs offres. De nombreuses phases de tests et de nombreuses études ont été réalisées sur le sujet, et nous arrivons au moment de la bascule.

Certains hésitent? D'autres montrent des signes de découragement? Non. La réalité est là: nous sommes prêts. Notre **imaginaire collectif** nous pousse dans ce sens: **Réemployer, Réduire et Recycler**.

Arriver au juste emballage, créer des boucles, mettre en commun, inventer des modèles vertueux et donner envie aux acteurs de se transformer, d'être téméraires.

Firplast a envie, **Firplast** investit dans l'avenir, et **Firplast** est plus que jamais là pour accompagner tous les acteurs de la restauration dans leurs usages actuels et à venir.

Notre gamme **Re'Box** s'élargit encore avec la sortie de **deux nouvelles barquettes universelles** (et on vous a entendus: la transparence est au rendez-vous!). L'usage unique n'est pas en reste avec des produits en **pulpe de canne à sucre** (valorisation d'un déchet), désormais tous **Home Compost**.

AGEC, EGALIM? Pas de stress! Nous lançons une gamme de **barquettes GN Inox thermoscélables** qui, à peine lancées, raflent déjà un prix spécial du jury (rendez-vous au Sirha pour fêter ça avec nous).

Et la dernière nouvelle: nous avons développé des **barquettes pour la GMS et l'agro-alimentaire qui réduisent de 85% l'utilisation des plastiques à usage unique**.

Une nouvelle révolution est en marche et **Firplast** compte bien y participer!

Alors restez branchés, restez connectés et suivez-nous, vous ne le regretterez pas!

Michael Merran



SUMMA



RÉUTILISABLE EN RESTAURATION

Barquettes réemployables	17
Snacking réemployable	18
Vaisselle réemployable	19
Plateaux réemployables	20
Gamme PP	24
Gamme en verre	26
Gamme en céramique	30



BARQUETTES ET MINI-POTS

Barquettes GN pulpe	76
Thermoscelleuses & Films	77
Barquettes GMS	77
Barquettes menu	78
Barquettes traiteur	78
Coquilles pulpe	80
Barquettes bois	80
Barquettes kraft	81
Barquettes aluminium	84
Barquettes thermoscelleuses	86
Barquettes «Fraicheur»	87
Barquettes noires	88
Barquettes de présentation	88
Barquettes réutilisables	89
Mini-pots	90



DESSERTS

Coupes Réutilisables	102
Shakers	102
Coupes à Glaces	103
Coupes Desserts	105
Boîtes pâtisseries	106



CONCEPT DE RESTAURATION

Salad Bar	32
Snacking : Burger Bagel	40
Snacking : Tacos, Hot-dogs & Wraps	41
Snacking : Friterie & Finger-foods	42
Snacking : Sandwichs & Paninis	45
Asie : Barquettes sushis	48
Asie : Bentos & Pokébowls	50
Asie : Ramen & Pasta box	53
Pizza : Les Boîtes pizza	54
Pizza : Les Indispensables	55
Boulangerie : Les Sacs	56
Boulangerie : Les Boîtes pâtisseries	59
Boulangerie : Les Caissettes pâtisseries	62
Boulangerie : Les Carrés rainés	62
Boulangerie : Les Fonds carton	64
Boulangerie : Les Dentelles	66
Boulangerie : Les Caisettes	67
Boulangerie : Les Papiers & Mousselines	69
Boulangerie : Les Barquettes cuisson	70
Boulangerie : Les Sacs cellophane	72
Boulangerie : Le Matériel	73



ASSIETTES ET BOLS

Assiettes réutilisables	94
Assiettes pulpe rondes	94
Assiettes pulpe ovales	94
Assiettes pulpe carrées	95
Assiettes pulpe «Cocktail»	96
Assiettes palmier	96
Assiettes bois	97
Assiettes carton	98
Plats de présentation	98
Bols pulpe	99
Bols palmier	100
Bols plastiques	100



COUVERTS

Couverts pulpe	108
Couverts bois	108
Couverts inox	110
Couverts réutilisables	111
Couverts spéciaux	112
Accessoires	112



LIQUIDE FROID

Gobelets réutilisables	114
Bouteilles	118
Gobelets pulpe	119
Gobelets carton	119
Accessoires	122

MAIRIE



LIQUIDE CHAUD

Gobelets pulpe	124
Gobelets carton	125
Pots isothermes	127
Agitateurs	128



SACHERIE ET TRANSPORT

Sacs SOS	158
Sacs cabas	158
Sacs réutilisables	160
Sacs poignées spéciales	160
Sacs alimentaires	161
Sacs bretelles	162
Sacs plastiques	162
Sacs alimentation	163
Boîtes transportables	165



MATÉRIEL ET HYGIÈNE

Désinfectants	180
Protections individuelles	180
Matériel hygiénique	182
Protections alimentaire	183
Sacs poubelle	184
Matériel	185



TRAITEUR

Verrines pulpe	130
Verrines bois	131
Verrines Frenchy Folies	131
Verrines réutilisables	134
Verrines Esmeralda	135
Piques bois	136



ART DE LA TABLE

Serviettes	170
Sets de table	174
Nappes	174
Vis à vis	177
Chemins de table	177



PLATEAUX REPAS ET PLATEAUX

Plateaux traiteur apéro	140
Plateaux pulpe	142
Plateaux cartons	144
Le Bento	150
La «Lunch Box»	152
Plateaux repas classiques	154
Plateaux sur place	156

INDEX PAGE 186



NOS VALEURS



LA SATISFACTION CLIENT AU CENTRE DE NOS PRIORITÉS.

Nos chargés de compte dédiés ont quotidiennement à cœur de :

- ▶ Vous faire bénéficier de toujours + de fonctionnalités et d'ergonomie
- ▶ Vous offrir un accès instantané aux produits et services Firplast.
- ▶ Rester à l'écoute de vos besoins

UNE QUESTION ?

Un numéro de téléphone dédié : 04 72 23 66 66
Avec des professionnels qui vous répondent en temps réel.

BESOIN D'ACCOMPAGNEMENT ?

Une équipe de commerciaux vous accompagne :
contact@firplast.com

BESOIN D'INFORMATIONS ?

Suivez-nous sur nos réseaux sociaux (LinkedIn, Facebook, YouTube) ou abonnez-vous à notre newsletter pour ne rien louper de nos actualités.

UN BESOIN PRODUIT ?

Notre site internet recense vos commandes et vous permet de naviguer entre nos différents univers produits pour tous les métiers.

UN PROJET SPÉCIFIQUE ?

Notre bureau d'études développe les emballages de demain et vous accompagne dans la réalisation de vos innovations.

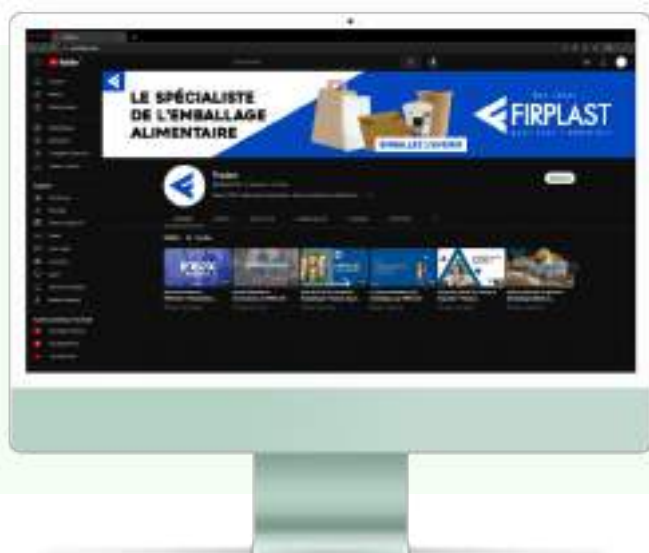

DÉCOUVREZ NOS VIDÉOS

- ▶ Quelle matière privilégier pour vos emballages ?
- ▶ Que retenir sur la loi de transition énergétique ?
- ▶ Quelles sont les dernières innovations Firplast ?
- ▶ Quid de leur utilisation ?

Retrouvez la réponse à toutes ces questions et bien plus encore sur notre chaîne  YouTube dédiée aux professionnels de la restauration.

NOS ENGAGEMENTS

LES ENGAGEMENTS FIRPLAST ?

Firplast est certifiée ISO 9001 pour garantir la satisfaction de ses clients dans une démarche d'amélioration continue, et ISO 14001 pour son engagement dans le respect de l'environnement.

Inscrite dans le développement durable, l'entreprise est conforme aux exigences réglementaires et légales : tous nos emballages sont agréés contact alimentaire (tests réalisés par les laboratoires SGS et Pourquery).

+ INFO

Retrouvez nos manuels qualité sur notre site www.firplast.com.



MANUEL QUALITÉ ET DÉVELOPPEMENT DURABLE

NOS MÉTIERS RÉCOMPENSÉS

Firplast a été récompensé par le trophée HOPITECH 2016 du développement durable pour sa gamme de barquettes « Liaison Verte » 100 % biodégradables, et pour son implication dans la recherche de matières biodégradables depuis plus de 15 ans.

SNACKING



TROPHÉE SNACKING D'OR

Firplast a reçu ce prestigieux trophée de Snacking d'Or lors du Sirha 2023 dans la catégorie des « emballages durables » pour sa gamme Re'Box : un prix qui récompense 2 ans de R&D pour développer la 1^{ère} gamme réutilisable universelle du secteur !

BOULANGERIE



LAURÉAT DES PÉPITES DE LA BOULANGERIE

Firplast a eu l'honneur d'être sélectionné parmi les Lauréats des Pépites de la Boulangerie 2022 dans la catégorie des emballages innovants du secteur boulangerie - pâtisserie pour sa gamme Re'Box snacking et restauration.

COLLECTIVITÉS



TROPHÉE HOPITECH

Firplast a été récompensé par le trophée Hopitech 2016 du développement durable pour sa gamme de barquettes « Liaison Verte » 100 % biodégradables, et pour son implication dans la recherche de matières biodégradables depuis plus de 20 ans.

BARQUETTES GN EN INOX BY FIRPLAST

L'INNOVATION AU SERVICE DES COLLECTIVITÉS.

Des solutions :

- ▶ RÉEMPLOYABLES
- ▶ TRAÇABLES
- ▶ THERMOSCELLABLES



DES CONTENANTS CONÇUS POUR RÉPONDRE AUX DÉFIS DU SECTEUR

Firplast et son bureau d'études innove une fois de plus avec la conception d'une gamme de **barquettes GN en inox réemployables et thermoscellables**. Ces barquettes offrent une solution idéale pour le **transport**, le **stockage** et la **conservation** de vos repas.

Conformes à la norme GastroNorme, elles sont conçues pour s'adapter à tous les équipements standards des cuisines professionnelles. Pour les cuisines centrales, les hôpitaux ou toutes les collectivités, la **réemployabilité** et l'**adaptabilité** de l'inox permettent de répondre aux exigences des nouvelles réglementations telles que les lois AGECE et EGALIM et vous accompagne dans la réalisation de vos innovations.

2024 : PRIX SPÉCIAL DU JURY

LAURÉAT DES TROPHÉES DES PÉPITES DE LA BOULANGERIE



UNE SÉCURITÉ ALIMENTAIRE ACCRUE GRÂCE AU THERMOSCELLAGE

L'utilisation de thermoscellage offre de nombreux avantages en comparaison de l'utilisation de couvercles à joints :

- ▶ Simplicité de retrait du film
- ▶ Visibilité du contenu grâce à la transparence du film
- ▶ Affranchissement du lavage et du séchage
- ▶ Inviolabilité du contenant
- ▶ Étiquetage sur film (désignation, DLC, ...)

Leur capacité à être scellées hermétiquement est idéale pour le conditionnement et le transport de préparations chaudes ou froides, l'étanchéité du film garantissant une sécurité alimentaire optimale

UN IMPACT DIRECT SUR VOTRE GESTION DES REPAS GRÂCE À LA TRAÇABILITÉ

Grâce à la possibilité de suivre les contenants via **puce RFID** ou **QR Code**, les professionnels des collectivités peuvent s'informer en temps réel sur leurs **stocks** de contenants et suivre le **cycle de vie** des repas (ou de lavage des barquettes).

Cela simplifie également le processus de **recyclage** des barquettes et garantit une **meilleure gestion logistique** dans les environnements de portage de repas, ou les systèmes de consignment !

- ▶ **100% THERMOSCELLABLE** : Scellement hermétique pour une meilleure conservation et transport des repas
- ▶ **TRAÇABILITÉ DIGITALE INTÉGRÉE** : via puce RFID ou QR Code pour un suivi précis des contenants.
- ▶ **INNOVATION RÉCOMPENSÉE** : Lauréate du Prix Spécial du Jury aux Trophées des pépites de la Boulangerie 2024.
- ▶ **DURABILITÉ MAXIMALE** : Conçue pour être réemployée des centaines de fois, réduisant ainsi les déchets et les coûts à long terme.
- ▶ **COMPATIBILITÉ UNIVERSELLE** : Adaptée à tous vos équipements GN habituels (matrices de scellage, bains maries, congélateurs, chariots de transport, ...)

+ INFO

Découvrez l'ensemble de notre offre barquettes GN en inox !

Plus d'infos sur www.firplast.com ou en suivant le QR code.



SOLUTIONS DURABLES POUR L'AGRO-ALIMENTAIRE ET LES GMS

MISE SOUS ATMOSPHÈRE PROTECTRICE:

PROLONGEZ LA DURÉE DE VIE DE VOS PRODUITS DIRECTEMENT SUR VOS POINTS DE VENTE

Afin d'apporter de nouvelles alternatives responsables aux professionnels de l'agro-alimentaire et de la grande distribution, nous avons développé cette année une nouvelle offre produit/service intégrant des solutions de mises sous atmosphère protectrice (MAP), une solution de conservation alimentaire qui allie durabilité et technologie pour améliorer l'aspect et la conservation de vos produits directement sur votre point de vente.



BARQUETTES SUR MESURE, ÉCO-RESPONSABLES POUR TOUS VOS BESOINS

Nos gammes de barquettes offrent une alternative durable pour les industriels ou les retailers en GMS : en remplaçant les emballages plastiques traditionnels par des barquettes en carton, en pulpe de canne à sucre ou en matières réutilisables, nous souhaitons accompagner la grande distribution dans sa transition écologique. Grâce à nos technologies de pointe, nous garantissons la fraîcheur et la sécurité alimentaire tout en réduisant l'empreinte carbone de nos clients.



PULPE

Conçue pour les produits alimentaires sensibles, avec ou sans revêtement barrière.



CARTON

Robustes et adaptées aux produits nécessitant une protection renforcée contre les contaminations extérieures.



PP TRITAN

Pour des solutions d'emballage plus écologiques, idéales pour les produits secs ou légèrement humides.

LES AVANTAGES DU MAP POUR VOS ENSEIGNES:



DURÉE DE CONSERVATION PROLONGÉE
Moins de gaspillage, jusqu'à 12 jours de DLC!

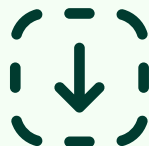

MAINTIEN DE LA QUALITÉ
Améliore la texture et la couleur de vos produits



RESPECT DE L'ENVIRONNEMENT
Réduit l'utilisation du plastique à usage unique

POUR QUI S'ADRESSE LA MAP ?

La MAP permet d'optimiser la durée de conservation des produits alimentaires tout en préservant leur fraîcheur et leur sécurité alimentaire. Cette solution innovante s'adresse principalement aux :

- ▶ **ENTREPRISES AGROALIMENTAIRES** : Conservez vos produits frais, cuisinés ou transformés plus longtemps sans recourir à des conservateurs chimiques.
- ▶ **ACTEURS DE LA GMS** : Proposez à vos clients une large gamme de produits prêts à consommer avec une qualité constante, tout en réduisant le gaspillage alimentaire.
- ▶ **PROFESSIONNELS DE LA RESTAURATION COLLECTIVE** : Optimisez vos menus et réduisez les coûts en étendant la durée de vie des repas préparés.

UNE FLEXIBILITÉ MAXIMALE

TECHNOLOGIES ADAPTÉES À TOUS VOS BESOINS :

- ▶ **BARQUETTES SKIN** : Idéales pour la mise sous atmosphère protectrice avec un film plastique étirable, offrant une présentation soignée et une conservation optimale.
- ▶ **BARQUETTES VIDE & GAZ** : Permettent de maintenir la fraîcheur de vos produits en éliminant l'air, garantissant une longue conservation sans perte de qualité.

+ INFO

Contactez-nous pour en savoir plus et découvrir comment la MAP peut améliorer vos processus !
Plus d'infos sur www.firplast.com ou en suivant le QR code.



UNE ENTREPRISE DIGITALISÉE

LA TRANSFORMATION DIGITALE DE NOS SERVICES

Depuis maintenant 10 ans, Firplast œuvre au quotidien pour faire évoluer sa structure vers une entreprise digitalisée: l'intégration de technologies numériques auprès de nos collaborateurs, clients et partenaires nous permet d'adapter nos services pour vous offrir des solutions de pointes et de disruption en adéquation avec les nouveaux besoins du secteur. Découvrez nos différents services digitaux.

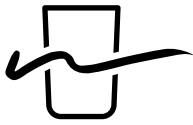

mon-gobelet.com

PERSONNALISEZ VOS GOBELETS EN 1 CLIC AVEC MON-GOBELET.COM

- ▶ Outil de personnalisation 2D
- ▶ Simplicité d'utilisation
- ▶ Démarche responsable
- ▶ Made in France
- ▶ Livraison rapide
- ▶ Paiement sécurisé



Oclick

L'APPLICATION MOBILE DÉDIÉE À FLUIDIFIER LES COMMANDES ENTRE RESTAURATEURS ET FOURNISSEURS.

- ▶ Votre mercurial produit à portée de main
- ▶ Commandez vos produits en 1 clic
- ▶ Chattez avec nos équipes en direct



RE'BOX

RE'BOX INTÈGRE LA TRAÇABILITÉ DIGITALE

- ▶ Gestion des stocks optimisée
- ▶ Conformités aux normes sanitaires
- ▶ Contrôle des flux et du cycle de vie du produit



PUCE RFID



QR CODE



ETIQUETAGE IML



UN ADN ÉCO-RESPONSABLE

UN PROCESSUS D'INNOVATION CONSTANTE

Cela fait 20 ans que notre service recherche et développement accompagne nos clients et le secteur agro-alimentaire dans la conception d'emballages spécifiques, et plus particulièrement dans le remplacement des emballages en plastique à usage unique.

Au fil des ans, ce sont de nombreuses gammes en matières biosourcées issues de l'économie circulaire, ou en matériaux réutilisables et recyclables qui ont vu le jour chez Firplast.

Notre engagement vers un monde sans plastique à usage unique est au coeur de notre stratégie 3R (Réduire- Réutiliser - Recycler), c'est pourquoi nous mettons à votre disposition un ensemble de produits respectueux de l'environnement pour faciliter votre transition écologique, répondre aux nouvelles législations (telles que les lois AGEC ou EGALIM) et aux attentes des consommateurs.

ÉVOLUTION DE NOS VENTES PAR MATIÈRE :

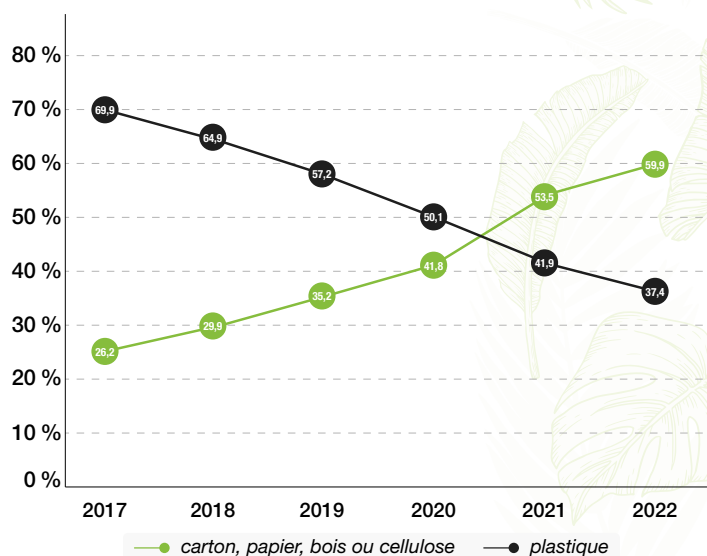

RE'BOX

UNE GAMME RÉEMPLOYABLE TOUJOURS PLUS ÉTENDUE

Un large choix de vaisselle réutilisable pour tous les métiers et tous les secteurs : restauration rapide, collectivités, boulangerie-pâtisserie, ...

- ▶ Réemployable
- ▶ Universelle
- ▶ Personnalisable
- ▶ Traçable



nect'art

L'ART DE PERSONNALISER LE RÉEMPLOYABLE

Nect'Art, c'est la gamme de gobelets réutilisables et personnalisables by Firplast. Vos événements sont uniques, vos gobelets doivent l'être aussi.

- ▶ Réemployable
- ▶ Qualité photo
- ▶ Personnalisable



Liaison-Verte

by

LIAISON VERTE, AU SERVICE DE LA COLLECTIVITÉ

La gamme la plus étendue de barquettes éco-responsables adaptées au processus liaison froide. Barquettes en pulpe de canne à sucre, certifiées OK Compost.

- ▶ Produits valorisables
- ▶ Thermoscellable
- ▶ Personnalisable

NOTRE VALEUR AJOUTÉE



01

R&D ► INGÉNIERIE

DONNER VIE À VOS IDÉES!

Firplast intègre un bureau d'étude composé d'ingénieurs dédiés à la conception de produits d'emballage et de packagings sur-mesure.

- ANALYSE DES BESOINS
- RÉFLEXIONS ET PROTOTYPAGE
- DÉCLARATION DE CONFORMITÉ
- CONCEPTION PACKAGING

Nous sommes là pour répondre à tous vos besoins ainsi qu'à votre cahier des charges point par point. Nous créons un design innovant, attrayant, qui facilite l'utilisation de votre produit.

Ainsi, le développement ingénierie permet de réaliser toutes vos envies. Enfin, nous concrétisons vos projets à l'aide de plans techniques et rendus réalistes en 3D. Pour toute commande, nous vous offrons la possibilité de visualiser les projets grâce au prototypage.

DES PRODUITS RESPONSABLES SUR-MESURE ET ADAPTÉS!

Firplast accompagne ses clients et le secteur agro-alimentaire dans la conception d'emballages spécifiques et plus particulièrement dans le remplacement des emballages à base de plastique à usage unique.

Nous sommes conscients des difficultés pour un industriel de faire évoluer son packaging. Sa ligne de production ne peut pas toujours s'adapter à un nouveau matériau mais notre bureau d'études est là pour apporter des solutions réalistes et applicables.

- Définition d'une stratégie packaging, design produit et positionnement marketing
- Transformation de l'idée en solution technique et industrielle
- Cahier des charges reprenant les contraintes techniques des lignes de production existantes ou s'intégrant dans une future ligne de production
- Prototypage
- Dessin 3D et impression numérique
- Moule d'essai
- Moule définitif
- Mise en production
- Service logistique s'adaptant aux contraintes de nos clients

L'INVESTISSEMENT TECHNOLOGIQUE

Afin de répondre le plus efficacement possible aux demandes de nos clients, nous sommes équipés de l'imprimante 3D «Ultimaker S5». Cette imprimante de bureau performante présente une fiabilité renforcée.

La machine évolue dans un écosystème complet grâce à sa gamme de matériaux automatiquement reconnus, son logiciel performant aux profils préconfigurés, et sa solution de gestion centralisée des imprimantes.



01

Besoin identifié

02

Conception

03

Fabrication

04

Contrôle qualité

05

Personnalisation

06

Distribution

NOTRE VALEUR AJOUTÉE



02 CRÉATION ► GRAPHISME

DYNAMISEZ VOTRE IMAGE DE MARQUE!

Des emballages personnalisés à vos couleurs permettent de vous démarquer de vos concurrents : découvrez plus de 2000 références d'emballages alimentaires personnalisables avec Firplast, le spécialiste de la personnalisation.

- PERSONNALISATIONS
- SUPPORTS DE COMMUNICATION
- SIGNALÉTIQUE ET PLV
- PRISES DE VUE

Nous analysons votre cahier des charges : le type de produit à personnaliser, la quantité souhaitée, le délai, le visuel à imprimer et le nombre de couleurs. Nous créons pour vous les bons à tirer sur gabarit en établissant une recherche colorimétrique, formelle et typographique. Après validation sur épreuve papier, nous permettons à vos projets de voir le jour.

+ INFO

Plusieurs techniques d'impression au choix pour un résultat optimal en fonction de votre cahier des charges (quadri, numérique, flexographie, ...).

Contactez-nous pour demander un devis : contact@firplast.com

 Client : WORLD FOOD DAY Type : SAC CABAS BRUN Format : 26+17x26 Impression : RECTO / VERSO Date : 12/12/2023	Couleur(s) de base à utiliser pour l'impression ■ BLACK U	BON À TIRER n°1 <input type="checkbox"/> ACCEPTATION <input type="checkbox"/> CORRECTION NOM DATE ET SIGNATURE CLIENT *Bon à tirer* à nous retourner signé par mail	CACHET DE L'ENTREPRISE

Les teintes de cette sortie laserjet d'encre et sa prévisualisation sur écran ne sont pas les teintes réelles (voir pantones).
 BAT non définitif, sous réserve de contraintes techniques de notre fabrication.
 Un second BAT peut éventuellement vous être soumis pour validation.

Une teinte pantone peut prendre ou perdre 1 à 2 teintes du nuancier selon la couleur du support (foncé, blanc ou transparent).
 Le « bougé machine » est un risque possible lors d'une impression en plusieurs couleurs.
 Les visuels comportant de petits détails risquent de ne pas être lisibles.

Merci de vérifier attentivement la conformité de ce document (orthographe, numérotation, positionnement des éléments).

NOTRE PÔLE PAO AU SERVICE DE VOS PERSONNALISATIONS

Imprimez votre image de marque sur de nombreux produits. Avec Firplast, des milliers de combinaisons possibles. Vous pouvez choisir votre couleur de fond, imprimer votre logo. Mise au net de votre logo sur différents supports : gobelet, serviette, sacherie, boîtage, ...



CONSULTEZ-NOUS POUR UN DEVIS PERSONNALISÉ :

► SAC CABAS

Quantité mini : 5 000

Technique d'impression : Quadri

► SALADIERS

Quantité mini : 25 000

Technique d'impression : Quadri

► GOBELETS

Quantité mini : 50 000

Technique d'impression : Quadri

(Frais de clichés : nous consulter.)



NOS COLLECTIONS



► PULP'INSTINCT Valorisation d'un déchet!



Gamme de produits à usage unique au design moderne et épuré : biodégradables, compostables, recyclables, résistants aux graisses.

PULPE EN15432

► FRENCHY FOLIES Transparence et élégance!



Nos gammes de produits en verre spécialement conçues pour la restauration ou les traiteurs : produits adaptés au four et réutilisables.

VERRE **CERAM**



► CRYSTAL'POP Gamme naturelle intermédiaire!



Produits à usage courts provenant de la fermentation du sucre ou de l'amidon qui forme un plastique transparent issu de matières biosourcées.

PLA EN15432



► RE'BOX Originale et réemployable!



Contenants alimentaires modernes et innovants en PBT, PP ou Tritan. Gamme idéale pour la mise en place de consignation en restauration.

PBT **TRITAN** **PP**

► CLASSIQUE Le plastique pas automatique!



Produits en plastique traditionnel (PP ou PS) avec tests deréemployabilité, adaptés aux filières de recyclage selon le type de contenants.

PP **PS**

NOTRE VISION VERTE :

► Ouverture, simplicité, praticité, respect, liberté, envie, futur, innovation, rapidité, beauté.
Toujours positive et poétique, notre vision verte prêche l'envie d'un avenir radieux, tout simplement. Alors, que vous soyez d'humeur bois ou d'instinct pulpe, notre vision verte vous séduira!



► LIAISON VERTE Solution collectivité!



Emballages gastronomes adaptés au process de la liaison froide. Biodégradables, compostables et thermoscellables.

PULPE **PLA** EN15432



► KRAFT'N'KRAFT Renouvelable et recyclable!



Gamme carton et papier développée pour la vente à emporter, la livraison à domicile et la restauration sur place. Gamme empilable et recyclable.

CARTON **PAPIER**



► NECT'ART Des boissons qui ont du style!



Gamme de gobelets en plastique réutilisable, 100% personnalisable. L'art de la personnalisation par Firplast. Produits recyclables.

PP



► WOOD MOOD Haute teneur en nature!

























Ambiance bois, solutions de présentations pour les traiteurs. Positionnement bio et eco-responsable. Produits à usage unique ou réutilisable.

BOIS **BAMBOU** **PALMIER** **PEUPLIER**

La plupart des emballages utilisés dans l'alimentaire sont en plastique. FIRPLAST développe des emballages alimentaires respectueux de l'environnement en utilisant des matériaux biosourcés à base de végétaux et des plastiques réutilisables issus de matières recyclées.

LÉGENDE

PULPE	Pulpe de canne à sucre	PET 	PET : Polyéthylène	INOX	Inox
PLA	PLA : Amidon de maïs	APET 	APET	MÉTAL	Métal
CPLA	CPLA : Amidon de maïs	RPET 	RPET : Polyéthylène recyclé		Produit compostable conforme à la norme OK Home Compost
CELL	Cellulose	PVC 	PVC : Polychlorure de vinyle		Produit compostable conforme à la norme OK Industrial Compost
BOIS	Bois	PE 	PE : Polyester		Produit compostable conforme à la norme EN 13432
BAMBOU	Bambou	PP 	PP : Polypropylène		Réutilisable
PALMIER	Palmier	PS 	PS : Polystyrène		Recyclable
PEUPLIER	Peuplier	PSE 	PSE : Polystyrène expansé		Produit personnalisable
VERRE	Verre	PBT 	PBT : Polytéraphalate de butylène		Résiste au four traditionnel (150°C max pour la Pulpe)
CARTON	Carton	LATEX 	Latex		Micro-ondable
PAPIER	Papier	TRITAN 	Tritan		Produit sur commande
OUATE	Ouate	NITRILE 	Nitrile		Produit traçable
CERAM	Céramique	ALU	Aluminium		

LABELS VISION-VERTE

 LA COCCINELLE Suivez la coccinelle pour retrouver toute notre offre produit valorisable en compostage domestique ou industriel.	 LE VISU'CHIC Regardez nos produits à faible empreinte carbone et à teneur modérée en plastiques à usage unique.	 LE SAPIN Produits 100 % d'origine naturels avec ou sans certification internationale respectueux de l'environnement.
PULPE PLA 	CARTON PAPIER 	CARTON BOIS PAPIER BAMBOU



SOLUTIONS DISTRIBUTION PACKAGING



10 000 M²

► DE STOCKAGE

TOUTES NOS AGENCES ONT
UN STOCK DÉDIÉ POUR RÉPONDRE
À VOS BESOINS EN TEMPS RÉEL !

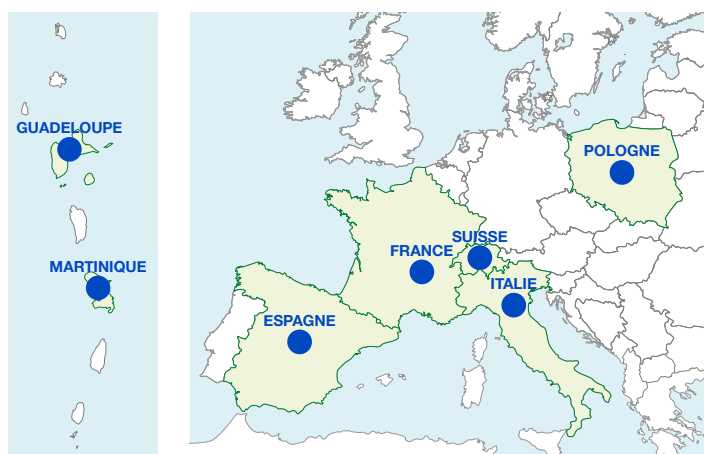

NOS AGENCES ET PARTENAIRES :

- LYON, FRANCE
- MARSEILLE, FRANCE
- MONTPELLIER, FRANCE
- GRENOBLE, FRANCE
- GUADELOUPE, FRANCE
- MARTINIQUE, FRANCE
- PADOUE, ITALIE
- MADRID, ESPAGNE

OÙ NOUS CONTACTER ?

► FIRPLAST LYON - SERVICE COMMERCIAL

4 rue de Provence - 69800 Saint-Priest
Tél : 04 72 23 66 66 - Fax : 04 78 20 54 40
Mail : contact@firplast.com
www.firplast.com

- N'hésitez pas à vous rendre sur nos sites internet pour toutes demandes. Notre service commercial prendra contact avec vous dans les meilleurs délais.
- Découvrez tout notre univers sur nos sites et retrouvez la version PDF de nos catalogues sur : www.firplast.com/p-catalogues

RÉEMPLOI EN RESTAURATION

Firplast confirme et signe définitivement son engagement en faveur du réemploi avec une nouvelle gamme de barquettes universelles pour les métiers de bouche. Chaque contenant développé par Firplast fait l'objet d'une étude approfondie afin de garantir ses clients le juste emballage pour le juste usage. Ainsi, Firplast n'hésite pas à proposer du Tritan et du PBT pour les utilisations avec couverts et pouvant dépasser les 300 cycles, de l'Inox pour les collectivités et le scolaire ou du PP pour les usages de type snacking. Le verre et la porcelaine ne sont pas en reste.



LA GAMME RÉEMPLOYABLE RE'BOX

Découvrez la première gamme de contenants réemployables universelle du marché, pour une démarche responsable : les contenants Re'Box.

La gamme de contenants réemployables Re'Box coche tous les standards proposés par le rapport CITEO et permet aux restaurateurs d'intégrer une offre réutilisable à leur enseigne de sorte à répondre aux nouveaux enjeux environnementaux sans changer leurs habitudes.

L'utilisation de matières PBT et PP, préconisées par le rapport CITEO, permet de proposer des contenants réalisés en matière entièrement recyclable.

Ce matériau haut de gamme est résistant à la température (chaud/froid), aux chocs, et est parfaitement adapté aux lavages en lave-vaisselle industriel.

Ces emballages ont été développés avec et pour les restaurateurs afin de proposer une gamme universelle qui répond à toutes les problématiques de transport, de conservation et de réemploi : herméticité, durabilité, solidité, modernité, compatibilité lave-vaisselle, empilables, thermoscellables, digitalement traçable,...

Alors, prêt à passer au réemploi ?

Caractéristiques	Validation
Conduction de la chaleur	OK
Barrière vapeur d'eau	OK
Barrière gras	OK
Barrière organoleptique	OK
Résistance à la friction	OK
Résistance aux chocs	OK
Résistance aux rayures	OK
Résistant au lave vaisselle	OK
Foodsafe	OK
Pas de coloration après usage	OK
Recyclage	OK
Coût	OK
Empilable	OK
Encastrable	OK
Facile d'utilisation	OK
Dépliable facilement	OK
Stable au frigo	OK
Aspect qualitatif	OK
Design attractif	OK
Transparence de la base ou du couvercle	OK
Ouverture suffisante	OK
Frigo	OK
Congélateur	OK
Micro-onde	OK
Maintien en température	OK

 Personnalisable

 Empilable

 Traçable (QR code, IML ou PFID)

 Thermoscellable

 Four

 Micro-onde

 Réfrigérateur



 TRAÇABILITÉ DIGITALE
DES CONTENANTS RE'BOX

Une gamme qui répond aux attentes des professionnels (Traçabilité digitale, praticité, personnalisation, ...)

Cette gamme a été pensée pour intégrer des systèmes de traçabilités digitales afin de suivre le cycle de vie des contenants et la gestion des stocks dans le but d'éviter les pertes/vols/casses : possibilité d'ajout de puces RFID programmables en amont (insérées dans les contenants lors du process d'injection et résistantes au micro-ondes/frigo/lave-vaisselles), de gravures QR Code ou encore d'étiquetages IML.

Les produits sont aussi personnalisables pour permettre aux restaurateurs de communiquer auprès de leurs clients au travers de leurs emballages alimentaires (logo de l'enseigne, message à faire passer, couleurs des contenants, ...).

► Toutes les infos sur la gamme Re'Box sont sur www.firplast.com

RÉEMPLOI EN RESTAURATION

Re'Box : le réemploi chic et pratique!

► LES BARQUETTES UNIVERSELLES RÉEMPLOYABLES

NOUVEAUTÉ

RE'BOX

+ INFO PRODUIT

Légers et modernes, pouvant accueillir tous types d'aliments : entrées, sandwichs, sushis, plats du jour, desserts, ... Constituées d'une base en PP noire et d'un couvercle en Tritan transparent, ces barquettes universelles permettent une présentation visuelle optimale des plats en vitrine pour les retailers de la restauration (cantines, boulangerie, traiteur, GMS, ...).



	Référence	Dimensions	Capacité	Condition.
1 • Barquette universelle noire réutilisable Re'Box 350 ml	99P8350N	200 x 100 x 50 mm	350 ml	50
2 • Barquette universelle noire réutilisable Re'Box 580 ml	99P8580N	220 x 160 x 50 mm	580 ml	50
3 • Barquette universelle et son couvercle transparent réutilisable Re'Box 350 ml	99P8350T	200 x 100 x 50 mm	350 ml	50 (2x25)
4 • Barquette universelle et son couvercle transparent réutilisable Re'Box 580 ml	99P8580T	220 x 160 x 50 mm	580 ml	50 (2x25)

► LE BENTO COMPARTIMENTÉ RÉEMPLOYABLE

RE'BOX



	Référence	Dimensions	Capacité	Condition.
1 • Bento réemployable avec ravier - 1050 ml	99P51050N	228 x 179 x 45 mm	1050 ml	50
2 • Insert 1/3 pour bento - 400 ml	99P51050N1INS	159 x 84 x 42 mm	411 ml	50
3 • Insert 2/3 pour bento - 600 ml	99P51050N2INS	159 x 123 x 42 mm	635 ml	50
A • Couvercle pour bento réemployable	99P51050TCOV	182 x 231 x 15 mm		50

+ UN LAURÉAT DES PÉPITES DE LA BOULANGERIE

Notre bento 2 compartiments Re'Box a reçu un lauréat des Pépites de la Boulangerie 2022 dans la catégorie «*Emballages Innovants*» lors d'une remise effectuée sur le salon SIRHA à Lyon Eurexpo.



RÉEMPLOI EN RESTAURATION

La Révolution
qui Réinvente les
classiques du snacking,
version Réemploi

► LA COUPE DESSERT RÉEMPLOYABLE

RE'BOX

Coupe dessert 250/270 ml

Réf. 99P2250T
Dim. 95x95x74 mm
Capa. 250/270 ml
Diam. 95 mm
Cond. 50



Couvercle pour coupe dessert
250/270 ml

Réf. 99P2250NCOV/C
Dim. 100x100x6 mm
Cond. 50



► LES BOÎTES BURGERS RÉEMPLOYABLES

RE'BOX

Boîte réutilisable «Simple Burger»

Réf. 99P71160N
Dim. 160x160x107 mm
Cond. 50



Boîte réutilisable «Long Burger»

Réf. 99P72245N
Dim. 245x165x95 mm
Cond. 50



► LES POCHETTES À FRITES RÉEMPLOYABLES

RE'BOX

Pochette à frites «Petit Modèle»

Réf. 99P82120N
Dim. 60x104x120 mm
Capa. 275 ml
Cond. 50 (2x25)



Pochette à frites «Grand Modèle»

Réf. 99P83139N
Dim. 60x118x139 mm
Capa. 400 ml
Cond. 50 (2x25)



+ UNE GAMME RÉEMPLOYABLE UNIVERSELLE

En réponse à ces nouveaux enjeux, Firplast a développé en partenariat avec de nombreux professionnels des métiers de bouche (restaurateurs, collectivités, industriels, chaînes) une gamme réemployable universelle adaptée à tous les secteurs et tous les usages : la gamme Re'Box.

Restaurants traditionnels, enseignes de fast-food, boulangers pâtisseries, hôtellerie et bars : la gamme Re'Box a été pensée pour faciliter l'intégration du réemploi dans toutes les activités. Des contenants empilables, thermoscellables, qui conservent la température, qui résistent aux chocs et compatibles en lave-vaisselle industriel. Parce que le passage au réemploi ne doit pas changer les habitudes des restaurateurs.

RÉEMPLOI EN RESTAURATION

Re'Box: 1 contenant, 1000 possibilités pour réinventer vos repas

► LES SALADIERS RÉEMPLOYABLES

RE'BOX



	Référence	Dimensions	Capacité	Diamètre	Condition.
1 • Bol réemployable 300/360 ml	99P4300N/C	135 x 135 x 50 mm	300/360 ml	135 mm	50
A • Couvrcle pour bol réemployable 300/360 ml	99P4300NCOV	156 x 156 x 16 mm		156 mm	50
2 • Bol réemployable 850/1000 ml	99P4850N	195 x 195 x 54 mm	850/1000 ml	195 mm	50
3 • Bol réemployable 1150/1300 ml	99P41000N	195 x 195 x 67 mm	1150/1300 ml	195 mm	50
B • Couvrcle pour bols réemployables 850 et 1150 ml	99P41000NCOV	215 x 215 x 16 mm		215 mm	50

+ UNE GAMME ÉLUE SNACKING D'OR 2023

Nos saladiers Re'Box ont reçu le prix de Snacking d'Or 2023 dans la catégorie «Emballages Durables» lors d'une remise effectuée sur le salon Sandwich & Snack Show à Paris Expo.

► LES SALADIERS RÉEMPLOYABLES TRANSPARENTS

RE'BOX



	Référence	Dimensions	Capacité	Diamètre	Condition.
1 • Bol réutilisable transparent 300 ml/360 ml	99P4300T	135 x 135 x 50 mm	300/360 ml	135 mm	50
A • Couvrcle pour bol réemployable 300/360 ml	99P4300NCOV	156 x 156 x 16 mm		156 mm	50
2 • Bol réutilisable transparent 850 ml/1000 ml	99P4850T	195 x 195 x 54 mm	850/1000 ml	195 mm	50
3 • Bol réutilisable transparent 1150 ml/1300 ml	• 99P41000T	195 x 195 x 67 mm	1150/1300 ml	195 mm	50
B • Couvrcle pour bols réemployables 850 et 1150 ml	99P41000NCOV	215 x 215 x 16 mm		215 mm	50



RÉEMPLOI EN RESTAURATION

Déjeuner, snacks, café : Re'Box vous accompagne dans vos pauses repas !

▶ LES MUGS RÉEMPLOYABLES

NECT'ART



♥ COUP DE COEUR

Avec leur couvercle type gourde, ces mugs deviennent l'objet idéal pour vos déplacements, loisirs ou cadeaux d'entreprise !

VOTRE
LOGO ICI

	Référence	Dimensions	Capacité	Diamètre	Condition.
1• Gobelet Mug transparent PP réutilisable 250 ml - 10 oz	891125T	88 x 88 x 82 mm	200/250 ml	88 mm	250 (25x10)
2• Gobelet Mug noir PP réutilisable 250 ml - 10 oz	891125N	88 x 88 x 82 mm	250 ml	88 mm	250 (25x10)
3• Gobelet Mug noir PP réutilisable 480 ml - 16 oz	891148N	88 x 88 x 130 mm	480 ml	88 mm	250 (25x10)
A• Couvercle PP blanc pour Mugs réemployables 10 et 16 oz	8911016BMUGCOV	95 x 95 x 20 mm			250 (25x10)
B• Couvercle PP blanc «Gourde» pour Mugs réemployables 10 et 16 oz	8911016BMUGCOV2	90 x 90 x 44 mm		90 mm	250

▶ LE PLATEAU PIZZA RÉEMPLOYABLE

RE'BOX

Plateau pizza réemployable PEHD
Ø 39 cm - noir (20 plateaux)



Réf. 99P139NOIR
Dim. 390 x 390 x 54 mm
Diam. 390 mm
Cond. 10

+ INFO PRODUIT

20 plateaux = 10 boîtes pizza (10 bases + 10 couvercles)

▶ LE PLATEAU FAST-FOOD RÉEMPLOYABLE

FRENCHY FOLIES

Plateau rectangulaire PP noir



Réf. 11PLNO
Dim. 345 x 265 mm
Cond. 25

▶ LE PLATEAU REPAS RÉEMPLOYABLE

FRENCHY FOLIES

Plateau repas 6 compartiments
réemployable



Réf. 99P10146DCP
Dim. 360 x 254 x 29 mm
Cond. 24

Couvercle pour plateau repas
réemployable 6 compartiments



Réf. 99P10146DCPCOV
Dim. 356 x 256 x 36 mm
Cond. 24

RÉEMPLOI EN RESTAURATION

Des barquettes GN réemployables pour les collectivités respectueuses de l'environnement

► LES BARQUETTES GN RÉEMPLOYABLES

RE'BOX

Barquette GN 1/8 thermoscellable réutilisable en Tritan 540 ml



Réf. 99P3230450N
Dim. 160x130x45 mm
Capa. 540 ml
Cond. 288



Barquette GN 1/8 thermoscellable réutilisable en PP 540 ml



Réf. 3230450RN
Dim. 160x130x45 mm
Capa. 540 ml
Cond. 492



Barquette GN 1/8 thermoscellable réutilisable en inox 540 ml



Réf. 3230450IN
Dim. 160x130x45 mm
Capa. 540 ml
Cond. 48



+ UNE PRODUIT LAURÉAT 2024

Produit lauréat des Pépites de la Boulangerie 2024 - Prix spécial du Jury



+ LE RÉEMPLOI AU SERVICE DES COLLECTIVITÉS

Firplast a développé ses propres barquettes GN réemployables à destination des collectivités, adaptées à tous les équipements standards et idéales pour le portage de repas à domicile. Inox ou plastique réemployable, nos barquettes sont 100% thermoscellables sur vos scelleuses habituelles!



+ FIRPLAST ACCOMPAGNE LES COLLECTIVITÉS DANS LEUR TRANSITION ÉCOLOGIQUE

Idéales pour le conditionnement et le transport de préparations chaudes ou froides grâce à leur capacité à être scellées hermétiquement, nos barquettes GN réemployables garantissent une sécurité alimentaire optimale grâce à l'étanchéité de leur film de scellage. Elles peuvent accueillir une puce RFID ou un QR code de traçabilité digitale pour les enseignes qui souhaitent intégrer la gestion de leur parc de contenants à des applications de tracking numérique (cycle de vie et lavage des contenants, visibilité des stocks, ...).



FIRPLAST, PRÉCURSEUR DU DÉVELOPPEMENT DURABLE



Trophée Pépites Boulangerie 2022

Snacking d'or 2023

Trophée Pépites Boulangerie 2024

+ de 300
utilisations

- ✓ Herméticité
- ✓ Durabilité
- ✓ Modernité
- ✓ Praticité
- ✓ Solidité
- ✓ Recyclabilité

RÉEMPLOI EN RESTAURATION

Bienvenue dans l'ère
du réemploi universel
avec Re'Box

► LES ASSIETTES RÉEMPLOYABLES

RE'BOX



	Référence	Dimensions	Diamètre	Condition.
1• Assiette réemployable Re'Box diam. 19,5 cm en PBT	• 99PE11314PTE	195 x 195 mm	195 mm	50
A• Couvercle pour assiette Re'Box diam. 19,5 cm	• 99P41000NCOV	215 x 215 x 16 mm	215 mm	50
2• Assiette réemployable Re'Box diam. 23 cm en PBT	• 99PE11314GDE	230 x 230 mm	230 mm	50

► LES COUVERTS RÉEMPLOYABLES

RE'BOX

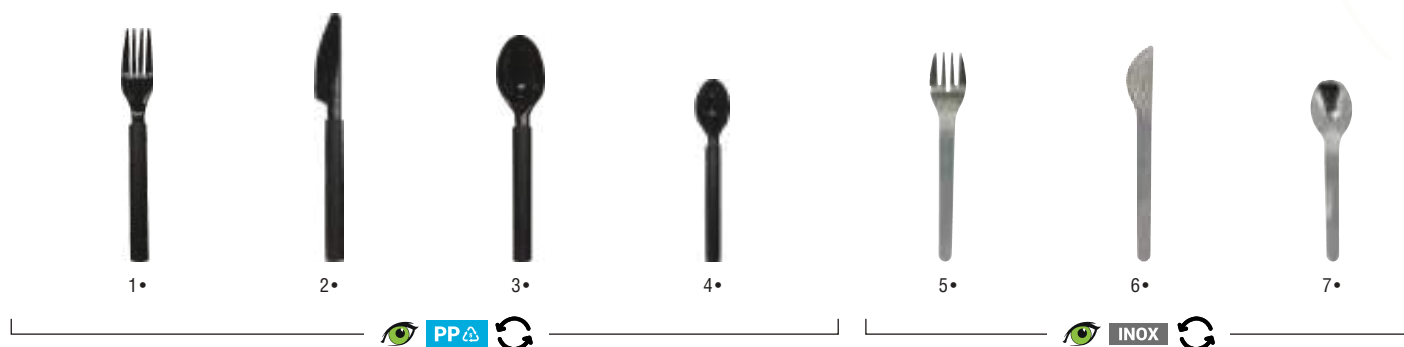

	Référence	Dimensions	Condition.
1• Fourchette Re'Box PP réutilisable noir 180 mm	99PP72N	180 mm	250 (10x25)
2• Couteau Re'Box PP réutilisable noir 190 mm	99PP71N	190 mm	250 (10x25)
3• Cuillère à soupe Re'Box PP réutilisable noir 170 mm	99PP73N	170 mm	250 (10x25)
4• Cuillère à dessert Re'Box PP réutilisable noir 128 mm	99PP74N	128 mm	250 (10x25)
5• Fourchette inox 160 mm	1570260	160 mm	180 (15x12)
6• Couteau inox 165 mm	1570160	165 mm	180 (15x12)
7• Cuillère inox 130 mm	1570312	130 mm	180 (15x12)

+ INFO LÉGISLATION

La loi AGECE vient marquer un tournant dans l'histoire de la restauration commerciale, en bousculant les habitudes de consommation des emballages alimentaires: dans certains cas, proposer des contenants réemployables peut devenir une obligation en restauration sur place.

Ces nouvelles législations permettront de réduire les déchets issus du secteur alimentaire et viennent compléter une demande des consommateurs toujours plus en attente de consommation vertueuse et responsable.

Le passage à la vaisselle réemployable pour les enseignes de restauration rapide est une véritable démarche RSE et environnementale pour les professionnels, et une opportunité d'avenir pour pérenniser le secteur de la restauration.



RÉEMPLOI EN RESTAURATION

Le noir indémodable,
de la vaisselle
durable pour un
service responsable

▶ LA GAMME RÉUTILISABLE NOIRE EN PP : LES ASSIETTES

CLASSIQUE



	🛒 Référence	Dimensions	Diamètre	Condition.
1• Assiette réutilisable noire en PP diam. 185 mm	• 99P1185N	185 x 185 x 15 mm	185 mm	100
2• Assiette réutilisable noire en PP diam. 240 mm	• 99P1240N	240 x 240 x 15 mm	240 mm	100
3• Assiette réutilisable noire torsadée en PP diam. 240 mm	• 99P1220N	240 x 240 x 43 mm	240 mm	100
A• Couvercle transparent en PP pour assiette noire diam. 240 mm	• 99PCOVA220T	240 x 240 x 27 mm	240 mm	100

+ DÉVELOPPEZ VOS IDÉES

Vous avez un besoin de développement spécifique? Notre bureau d'études est là pour répondre à votre cahier des charges spécifique, développer des produits au design innovant et à l'utilisation facile. Grâce au prototypage et aux rendus réalistes en 3D, réalisez toutes vos envies. **Contactez-nous.**

▶ LA GAMME RÉUTILISABLE NOIRE EN PP : LES BOLS & SALADIERS

CLASSIQUE

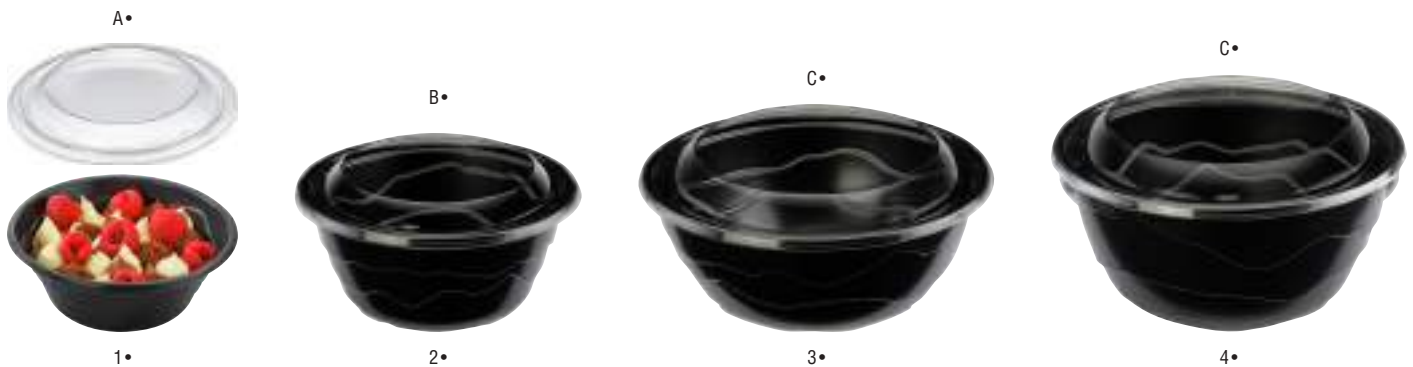

	🛒 Référence	Dimensions	Capacité	Diamètre	Condition.
1• Bol réutilisable en PP noir 400 ml	• 99P1BOL140N	140 x 140 x 53 mm	400 ml	140 mm	720
A• Couvercle transparent en PP pour bol noir 400 ml	• 99PCOV4400T	147 x 147 x 38 mm		147 mm	720
2• Saladier réutilisable en PP noir 750 ml	• 99P31750N	150 x 150 x 72 mm	750 ml	150 mm	320
B• Couvercle transparent en PP pour saladier 750 ml	• 99PCOV3750T	155 x 155 x 16 mm		155 mm	320
3• Saladier réutilisable en PP noir 1000 ml	• 99P311000N	180 x 180 x 72 mm	1000 ml	180 mm	320
4• Saladier réutilisable en PP noir 1300 ml	• 99P311300N	180 x 180 x 87 mm	1300 ml	180 mm	320
C• Couvercle transparent en PP pour saladiers 1000 & 1300 ml	• 99PCOV31300T	185 x 185 x 19 mm		185 mm	320

RÉEMPLOI EN RESTAURATION

Les bentos en PP:
des lunch box qui
ont du style!

+ INFO PRODUITS

Dans notre monde à 100 à l'heure, nos habitudes de consommation changent. Il n'est plus rare de manger sur notre lieu de travail. Proposez à vos clients réguliers d'acheter ou de consigner la bento box. Nous avons réfléchi son format afin qu'elle convienne à tous les plats à emporter ou à livrer. Vos clients pourront l'utiliser à l'infini et vous la rapporter lors d'une prochaine commande. Entrez dans le réseau *Firplast Vision-Verte* et découvrez les concepts de consignment numériques de demain.

► LES BOÎTES BENTO «DESIGN À L'ITALIENNE» AVEC JOINT SILICONE

FRENCHY FOLIES

Plat du jour

Boîte Bento PP grise 900 ml réutilisable



Réf. 99P10720G
Dim. 70x200x120 mm
Capa. 900 ml
Cond. 4

Salade ou Pokebowl

Boîte Bento PP grise 1550 ml réutilisable



Réf. 99P11016G
Dim. 100x160x160 mm
Capa. 1550 ml
Cond. 2

► LES BOÎTES BENTO «COUVERCLE À CLAPET» AVEC ET SANS INSERTS

FRENCHY FOLIES

+ INFO PRODUIT

L'absence de joint silicone de cette gamme facilite le lavage pour les cuisines centrales.

Bar à soupe

Plat du jour

Salade ou Pokebowl



1•



2•



3•



4•



	Référence	Dimensions	Capacité	Diamètre	Condi.
1 • Tasse PP rouge 850 ml réutilisable avec anse rouge	99P216R	157 x 162 x 83 mm	850 ml		6
2 • Bol PP blanc 1000 ml réutilisable	99P218BL/C	180 x 180 x 65 mm	1000 ml	180 mm	6
3 • Boîte Bento PP rouge 2250 ml réutilisable avec insert 2 compartiments et pot à sauce	99P21919IR	190 x 190 x 100 mm	2250 ml		6
4 • Boîte Bento PP rouge 2250 ml réutilisable avec insert 2 compartiments	99P21919R	190 x 190 x 100 mm	2250 ml		6



RÉEMPLOI EN RESTAURATION

Le verre, un matériau durable et responsable!

► LES NOUVEAUX SALADIERS EMPILABLES EN VERRE AVEC COUVERCLE FLEXIBLE

FRENCHY FOLIES



	Référence	Dimensions	Capacité	Diamètre	Condition.
1 • Saladier en verre 260 ml	99V31SU260	85 x 85 x 92 mm	260 ml	85 mm	24
A • Couverture flexible pour saladier en verre 260 ml	99V31SU260COV	97 x 97 x 13 mm		97 mm	24
2 • Saladier en verre 370 ml	99V31SU370	110 x 110 x 73 mm	370 ml	110 mm	24
B • Couverture flexible pour saladier en verre 370 ml	99V31SU370COV	115 x 115 x 13 mm		115 mm	24
3 • Saladier en verre 800 ml	99V31SU800	140 x 140 x 88 mm	800 ml	140 mm	24
C • Couverture flexible pour saladier en verre 800 ml	99V31SU800COV	144 x 144 x 12 mm		144 mm	24
4 • Saladier en verre 1100 ml	99V31SU1100	170 x 170 x 73 mm	1100 ml	170 mm	12
D • Couverture flexible pour saladier en verre 1100 ml	99V31SU1100COV	176 x 176 x 12 mm		176 mm	12
5 • Saladier en verre 1350 ml	99V31SU1350	188 x 188 x 71 mm	1350 ml	188 mm	12
E • Couverture flexible pour saladier en verre 1350 ml	99V31SU1350COV	194 x 194 x 12 mm		194 mm	12

+ INFO GAMME

Cette nouvelle gamme avec couvercle flexible est 20% plus légère que les autres gammes de saladiers en verre, idéal pour les intégrer à des systèmes de consignment en vente à emporter!

+ INFO PICTOS

Norme internationale de compostabilité

Produit Visu'Chic

Produit 100% d'origine naturelle

► LES SALADIERS EMPILABLES ROUNDS EN VERRE

FRENCHY FOLIES



	Référence	Dimensions	Capacité	Diamètre	Condition.
1 • Coupelle à sauce 75 ml sans couvercle	99V31007	70 x 70 x 32 mm	75 ml	70 mm	36
2 • Saladier verre 385 ml avec couvercle	99V31038	126 x 126 x 54 mm	385 ml	126 mm	12
3 • Saladier verre 625 ml avec couvercle	99V31062	162 x 162 x 62 mm	625 ml	162 mm	12
4 • Saladier verre 1100 ml avec couvercle	99V31110	175 x 175 x 79 mm	1100 ml	175 mm	6
5 • Saladier verre 2900 ml avec couvercle	99V31290	235 x 235 x 106 mm	2900 ml	235 mm	6

RÉEMPLOI EN RESTAURATION

Naturel et intemporel :
optez pour une
solution durable

► LES SALADIERS EMPILABLES EN VERRE AVEC COUVERCLE SÉPARÉ

FRENCHY FOLIES

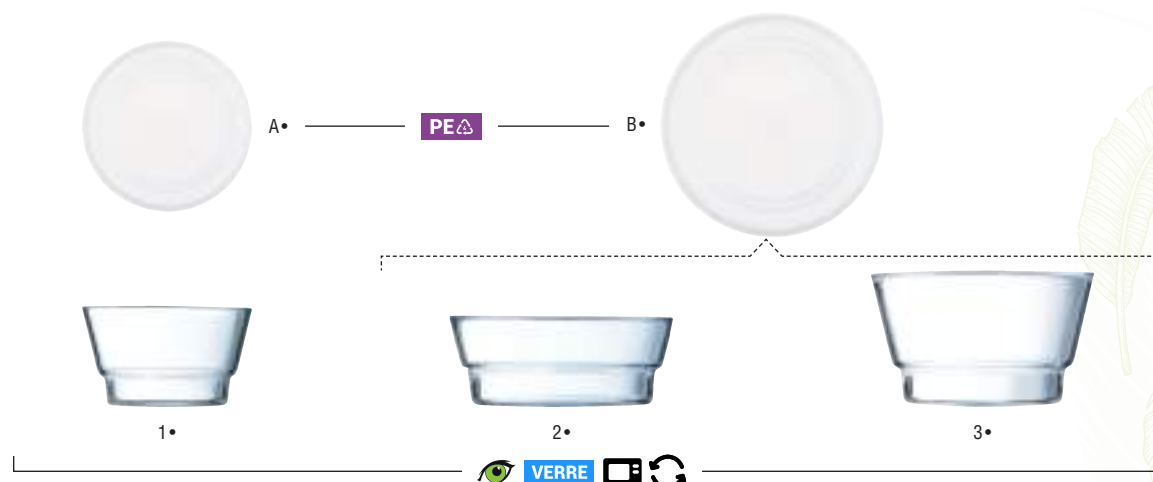

	Référence	Dimensions	Capacité	Diamètre	Condition.
1• Saladier verre 370 ml avec couvercle	99V34037	110x110x64mm	370ml	110mm	24
A• Couvercle pour saladier verre 370 ml	99V34110COV	110x110mm		110mm	24
2• Saladier verre 580 ml avec couvercle	99V34058	140x140x56mm	580 ml	140mm	24
3• Saladier verre 800 ml avec couvercle	99V34080	140x140x82mm	800ml	140mm	24
B• Couvercle pour saladier verre 580 et 800ml	99V34140COV	140x140mm		140mm	96

► LES BENTOS BOX EMPILABLES EN VERRE AVEC COUVERCLE

FRENCHY FOLIES



	Référence	Dimensions	Capacité	Condition.
1• Bento box en verre 380 ml avec couvercle	99V33038	146x110x54mm	380 ml	12
2• Bento box en verre 820 ml avec couvercle	99V33082	186x138x62mm	820 ml	12
3• Bento box en verre 1220 ml avec couvercle	99V33122	212x157x66mm	1220 ml	12



RÉEMPLOI EN RESTAURATION

Sublimez vos préparations lors de vos événements

► LES VERRINES DE PRÉSENTATION EN VERRE

FRENCHY FOLIES



	Référence	Dimensions	Capacité	Diamètre	Condition.
1• Verrine «Shooter Island» en verre 55 ml	99V57055	45 x 45 x 101 mm	55 ml	45 mm	72
2• Shooter simple «One Shot» en verre 100 ml	99V56010	51 x 51 x 87 mm	100 ml	51 mm	24
3• Shooter double «Two Shot» en verre 170 ml	99V56017	52 x 52 x 125 mm	170 ml	52 mm	24
4• Verrine en verre Eskale 90 ml	99V62009	62 x 62 x 64 mm	90 ml	62 mm	24 (4x6)
5• Verrine en verre Eskale 180 ml	99V62018	77 x 77 x 78 mm	180 ml	77 mm	24 (4x6)
6• Verrine «On the Wheel» en verre 210 ml	99V61021	82 x 82 x 59 mm	210 ml	82 mm	24 (6x4)
7• Verrine «Chiquito Onctuose» en verre 220 ml	99VQ5215	82 x 82 mm	220 ml		6
8• Verrine «Bodega Chiquito» en verre 230 ml	99V55023	82 x 82 x 59 mm	230 ml	82 mm	6
A• Couvrecle blanc pour verrine «Bodega Chiquito»	99V55023COV	82 x 82 mm		82 mm	24
9• Verrine en verre versatile 40 ml	99V61004	66 x 66 x 59 mm	40 ml	66 mm	48 (4x12)
10• Verrine en verre versatile 120 ml	99V61012	98 x 98 x 88 mm	120 ml	98 mm	24 (6x4)
11• Verrine baril en verre 160 ml	99V61016	58 x 58 x 80 mm	160 ml	58 mm	48 (8x6)

+ INFO PRODUITS

Découvrez tous nos produits verrines de présentation dans nos gammes Traiteur, page 129.
Rendez-vous sur www.mes-verrines.com pour un catalogue complet de verrines réutilisables et en matériaux biosourcés.

RÉEMPLOI EN RESTAURATION

L'élégance raffinée
à tout moment
de la journée

► LES BOISSONS

FRENCHY FOLIES

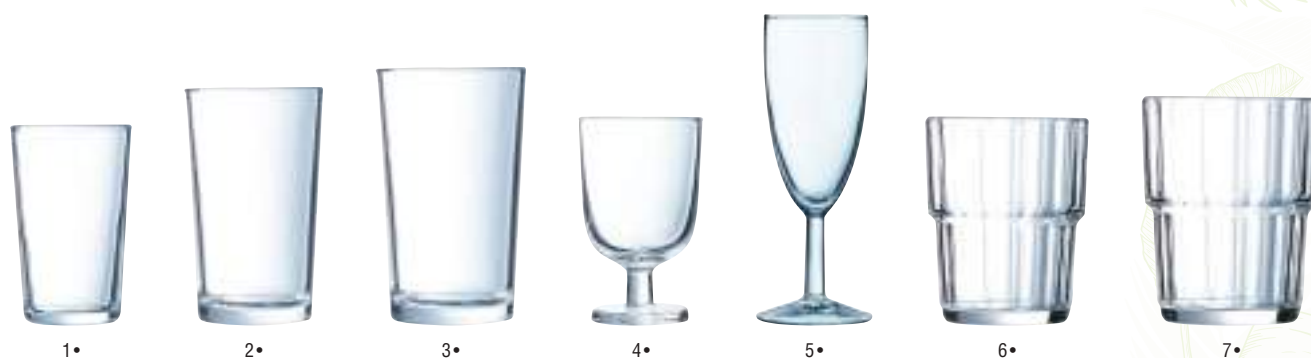

	Référence	Dimensions	Capacité	Diamètre	Condition.
1• Verre conique en verre 80 ml	99V51008	49 x 49 x 78 mm	80 ml	49 mm	48 (8x6)
2• Verre conique en verre 200 ml	99V51020	66 x 66 x 105 mm	200 ml	66 mm	48 (8x6)
3• Verre conique en verre 280 ml	99V51028	73 x 73 x 118 mm	280 ml	73 mm	48 (8x6)
4• Verre à vin en verre 160 ml	99V53016	65 x 65 x 82 mm	160 ml	65 mm	72 (12x6)
5• Flûte à champagne en verre 145 ml	99V54014	55 x 55 x 157 mm	145 ml	55 mm	12
6• Verre à eau en verre 160 ml	99V52016	65 x 65 x 82 mm	160 ml	65 mm	12 (2x6)
7• Verre à eau en verre 200 ml	99V52020	72 x 72 x 88 mm	200 ml	72 mm	12 (2x6)

► LE CAFÉ

FRENCHY FOLIES



	Référence	Dimensions	Capacité	Diamètre	Condition.
1• Tasse à café en verre 80 ml	99V71008	76 x 76 x 64 mm	80 ml	76 mm	48 (4x12)
2• Tasse à café en verre 220 ml	99V71022	100 x 100 x 85 mm	220 ml	100 mm	48 (4x12)
3• Mug à café en verre 320 ml	99V71032	112 x 112 x 111 mm	320 ml	112 mm	6

+ INFO PICTOS



Norme internationale
de compostabilité



Produit Visu'Chic



Produit 100 %
d'origine naturelle



RÉEMPLOI EN RESTAURATION

Quand l'intemporel s'invite à table.

▶ LES ASSIETTES

FRENCHY FOLIES



	Référence	Dimensions	Diamètre	Condition.
1 • Assiette en céramique blanche diam. 155 mm	990111018	155 x 155 x 18 mm	155 mm	24 (4x6)
2 • Assiette en céramique blanche «Anti-gaspillage» diam. 225 mm	990111225	226 x 226 x 31 mm	225 mm	24 (4x6)
3 • Assiette en céramique blanche diam. 235 mm	990111026	235 x 235 x 26 mm	235 mm	24 (4x6)

▶ LES VERRINES DE PRÉSENTATION

+ INFO PRODUIT

Composez votre plateau personnalisé avec nos verrines céramique.

FRENCHY FOLIES

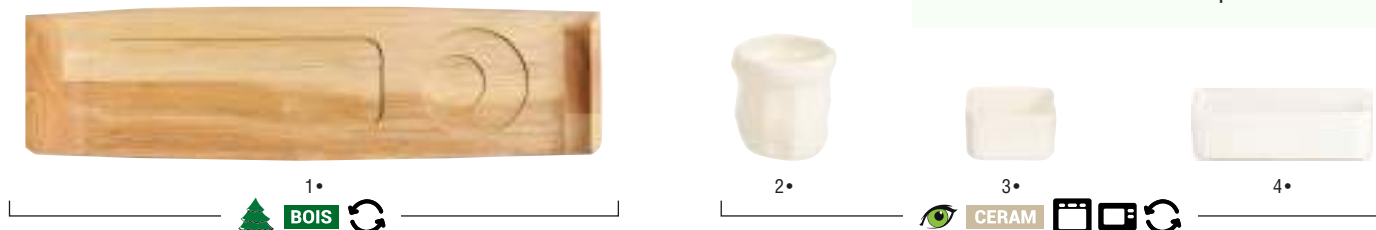

	Référence	Dimensions	Capacité	Diamètre	Condition.
1 • Planche de présentation verrines en bois	99B114512	447 x 118 x 36 mm			6
2 • Verrine en céramique «Bag» 120 ml	99P62012	64 x 65 mm	120 ml	64 mm	24 (12x2)
3 • Verrine en céramique carrée 130 ml	99P62013	75 x 75 x 41 mm	130 ml		24 (4x6)
4 • Verrine en céramique rectangulaire 280 ml	99P33028	150 x 75 x 42 mm	280 ml		24 (4x6)



CONCEPT DE RESTAURATION

La gamme Nomade répond aux exigences de praticité et de présentation de tous les métiers de la restauration à thème, de la restauration rapide, de la vente à emporter et de la livraison à domicile. Découvrez notre gamme réutilisable, adaptée à tous les concepts de restauration.



SALAD BAR

Avec la pulpe, valorisez vos repas tout en préservant l'environnement !

► LE «SALADIER TRAITEUR» EN PULPE AVEC COUCHÉ PLA



PULP'INSTINCT

Saladier Bol 2,4 L «Pulp'Ovni»
couché PLA + couvercle en pulpe

Réf.	14512400
Dim.	363 x 309 x 94 mm
Capa.	2400 ml
Diam.	310 mm
Épais.	0,6 mm
Cond.	25



► LES SALADIERS «PULPY RUGBY» EN PULPE DE CANNE À SUCRE COMPOSTABLES



PULP'INSTINCT

+ INFO PRODUITS

Nos équipes de recherche & développement ont conçu cette gamme de saladiers valorisables pour mettre en avant vos plus belles réalisations de façon responsable !

RPET A•



1•



2•



3•



4•



		Référence	Dimensions	Capacité	Condition.
1•	Verrine ovni «Pulpy Rugby» pulpe blanc 100 ml	1451985	80 x 90 x 50 mm	100 ml	1000 (40x25)
2•	Saladier ovni «Pulpy Rugby» pulpe blanc 250 ml	14511014	140 x 107 x 60 mm	250 ml	500 (20x25)
3•	Saladier ovni «Pulpy Rugby» pulpe blanc 700 ml	14511500	186 x 143 x 80 mm	700 ml	500 (20x25)
4•	Saladier ovni «Pulpy Rugby» pulpe blanc 1000 ml	145111000	190 x 145 x 95 mm	1000 ml	200 (8x25)
A•	Couvercle ovoïdal RPET transparent pour saladiers 700 et 1000 ml	14511500COV	195 x 150 x 36 mm		500 (20x25)



SALAD BAR

Pulpy: blancs, élégants, et 100% valorisables pour un avenir durable

► LES BOLS «PULPY BOWL» EN PULPE DE CANNE À SUCRE VALORISABLES

★ BEST SELLER



PULP'INSTINCT



	Référence	Dimensions	Capacité	Diamètre	Condition.
1 • Mini-pot rond pulpe blanc 57 ml	145105	60x60x31 mm	57 ml - 2 oz	60 mm	2000 (80x25)
A • Couvercle en pulpe pour mini-pot 57 ml	145105COV	66x66x8 mm			2000 (80x25)
2 • Bol «Pulpy Bowl» avec couché PLA 200 ml	145120	110x110x40 mm	200 ml	110 mm	1800 (72x25)
B • Couvercle en pulpe pour bol 200 ml	145120COV	115x115x8 mm		115 mm	1800 (72x25)
3 • Bol rond «Pulpy Bowl» pulpe blanc 300 ml	145130/C	135x135x47 mm	300 ml	135 mm	1800 (72x25)
C • Couvercle RPET transparent pour bol 300 ml	145130COV	145x145 mm		145 mm	900 (36x25)
4 • Bol «Pulpy» thermoscellable avec couché PLA	• BI01430350	130x130x52 mm	400 ml	130 mm	450
5 • Saladier «Pulpy Rondy» rond pulpe blanc 680 ml	145168/C	180x180x40 mm	680 ml	180 mm	500 (20x25)
D • Couvercle rond RPET transparent pour saladier 680 ml	145168COV/C	195x195x40 mm			500 (10x50)

► LES SALADIERS «PULPY RONDY» EN PULPE DE CANNE À SUCRE VALORISABLES



PULP'INSTINCT

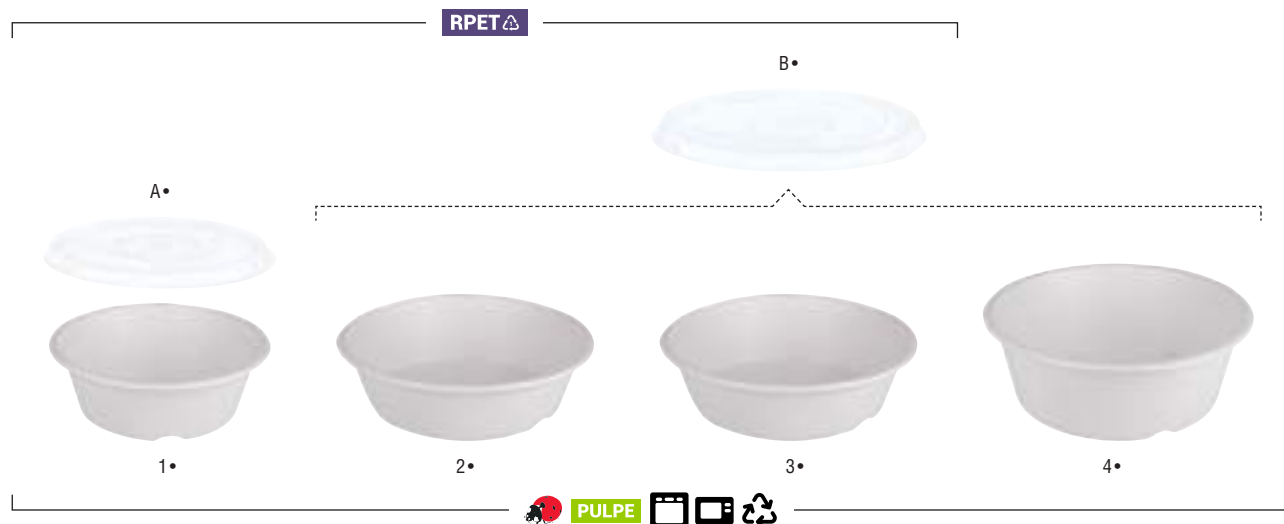

	Référence	Dimensions	Capacité	Diamètre	Condi.
1 • Saladier rond «Pulpy Bowl» pulpe blanc 500 ml	14541500	155x155x55 mm	500 ml	155 mm	600 (24x25)
A • Couvercle RPET anti-buée pour saladier pulpe 500 ml	14541500COV	165x165 mm		165 mm	600 (24x25)
2 • Saladier rond «Pulpy Rondy» pulpe blanc 750 ml	14541750	185x185x52 mm	750 ml	185 mm	600 (24x25)
3 • Saladier rond «Pulpy Rondy» pulpe blanc 750 ml avec couché PLA ingraissable	14541750PLA	188x188x52 mm	750 ml	188 mm	600
4 • Saladier rond «Pulpy Rondy» pulpe blanc 1000 ml	145411000	185x185x67 mm	1000 ml	185 mm	600 (24x25)
B • Couvercle RPET anti-buée pour saladiers 750 et 1000 ml	1454190COV	195x195 mm		195 mm	300 (6x50)



SALAD BAR

Le brown... responsable et moderne,
à emporter ou en livraison

► LES SALADIERS RONDS «KRAFT'N BOWL»

KRAFT'N'KRAFT

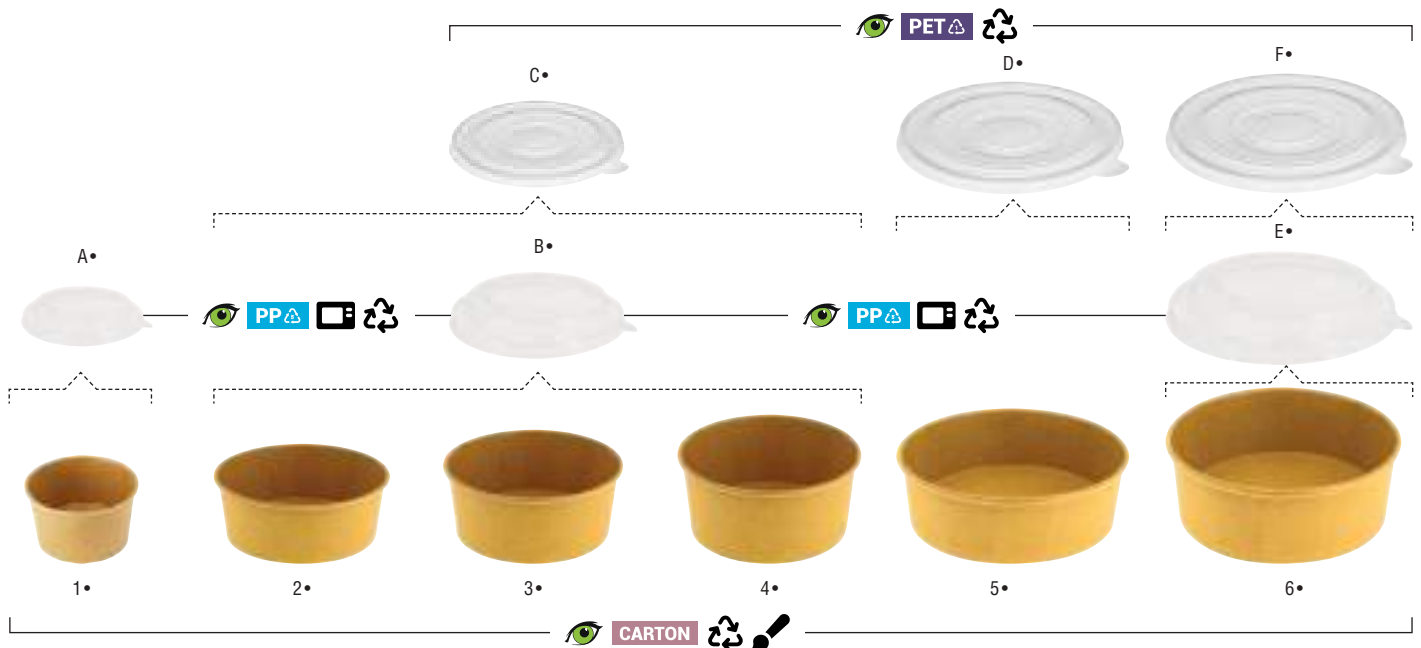

	Référence	Dimensions	Capacité	Diamètre	Condition.
1 • Saladier rond carton kraft brun avec couché PE 470 ml - 16 oz	31321470	111 x 111 x 68 mm	470 ml	111 mm	500
A • Couvercle transparent PP pour saladier rond 470 ml	31321470COVPP	111 x 111 x 8 mm		111 mm	500
2 • Saladier rond carton kraft brun avec couché PE 500 ml	31321500	145 x 145 x 50 mm	500 ml	145 mm	300
3 • Saladier rond carton kraft brun avec couché PE 750 ml	31321750	145 x 145 x 64 mm	750 ml	145 mm	300
4 • Saladier rond carton kraft brun avec couché PE 1000 ml	313211000	145 x 145 x 80 mm	1000 ml	145 mm	300
B • Couvercle PP pour saladiers ronds 500, 750 et 1000 ml	31321COV145PP/C	145 x 145 x 22 mm		145 mm	300
C • Couvercle anti-buée PET pour saladiers ronds 500, 750 et 1000 ml	31321COV145PET/C	145 x 145 x 22 mm		145 mm	300
5 • Saladier rond carton kraft brun avec couché PE 900 ml	31321900	180 x 180 x 53 mm	900 ml	180 mm	300
D • Couvercle anti-buée PET pour saladier 900 ml	31321900COVPET	180 x 180 x 21 mm		180 mm	300
6 • Saladier rond carton kraft brun 1100/1300 ml	313211000KR/C3	186 x 186 x 67,5 mm	1300 ml	186 mm	300
E • Couvercle PP pour saladier rond 1100/1300 ml	313210COVPP	187 x 187 mm		187 mm	300
F • Couvercle anti-buée PET pour saladier 1100/1300 ml	1454190COV	195 x 195 mm		195 mm	300 (6x50)



+ INFO PRODUIT

Vous voulez en savoir plus sur le processus de thermoscellage ? Vous souhaitez commander votre propre thermoscelleuse ? **Contactez-nous.**

Thermoscelleuse avec découpe pour saladiers kraft forme opercule Ø 195 mm

Référence	SCELLOPERC
Condition.	1



+ INFO PERSO

Personnalisable dès 25 000 pièces sans frais de cliché.
Résistant à la graisse et micro-ondable.

+ INFO PRODUIT

Avec son double couché PE, notre saladier kraft brun ne laisse aucun place aux tâches!

SALAD BAR

Pratiques et efficaces : choisissez le couvercle intégré ou à clipser!

▶ LE PANIER À SALADE

Panier salade carton kraft brun 750 ml avec couvercle transparent PET



Réf. 32311170
Dim. 200 x 145 x 50 mm
Capa. 750 ml
Cond. 200 + 200

KRAFT'N'KRAFT

▶ LE SALADIER «UNI BROWN» SANS COUCHÉ PE

Boîte carrée «Uni Brown» carton kraft brun sans couché PE avec couvercle - 420 ml



Réf. 120075/C2
Dim. 95 x 95 x 40 mm
Capa. 420 ml
Cond. 200

▶ LES SALADIERS «UNI BROWN» AVEC COUVERCLE SÉPARÉ



	Référence	Dimensions	Capacité	Condition.
1 • Boîte carrée «Uni Brown» carton kraft brun avec couché PE avec couvercle - 220 ml	120074/C	65 x 65 x 40 mm	220 ml	300 (12x25)
2 • Boîte carrée «Uni Brown» carton kraft brun avec couché PE avec couvercle - 420 ml	120075/C3	95 x 95 x 40 mm	420 ml	200
3 • Boîte carrée «Uni Brown» carton kraft brun avec couché PE avec couvercle - 1000 ml	120080/C3	130 x 130 x 50 mm	1000 ml	150
4 • Boîte carrée «Uni Brown» carton kraft brun avec couché PE avec couvercle - 1500 ml	120081/C3	185 x 185 x 40 mm	1500 ml	100
5 • Boîte carrée «Uni Brown» carton kraft brun avec couché PE avec couvercle - 3000 ml	120084	240 x 240 x 50 mm	3000 ml	100 (4x25)

▶ LES SALADIERS «VIZU BROWN» AVEC COUVERCLE ATTENANT



	Référence	Dimensions	Capacité	Condition.
1 • Saladier carré «Vizu Brown» carton kraft brun 600 ml avec fenêtre	3120600KR/C1	140 x 140 x 50 mm	600 ml	480 (40x12)
2 • Saladier «Vizu Brown» carton kraft brun 900 ml avec 2 fenêtres	31201000KR/C2	157 x 160 x 53 mm	900 ml	480
3 • Saladier carré «Vizu Brown» carton kraft brun 1200 ml avec 2 fenêtres	31201200KR	190 x 190 x 50 mm	1200 ml	320 (8x40)

KRAFT'N'KRAFT



SALAD BAR

Avec nos pots en PLA, une touche verte à chaque bouchée!

► LES SALADIERS TAKE-AWAY VALORISABLES

CRYSTAL'POP

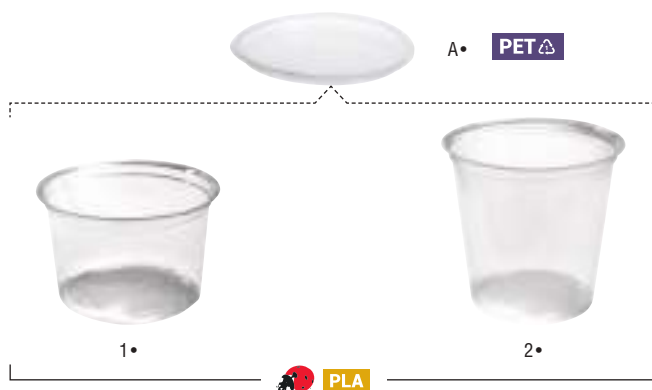

+ INFO MATIÈRE

Le PLA est un bio-polymère 100% d'origine végétal. Il permet de garder la transparence mais ne résiste pas à une utilisation chaude ni à un stockage à plus de 40°C

	Référence	Dimensions	Capacité	Diamètre	Condition.
1 • Pot rond «Crystal'Pop» PLA transparent 400 ml - 16 oz	BI0146016/C	102 x 75 mm	400 ml	102 mm	500 (10x50)
2 • Pot rond «Crystal'Pop» PLA transparent 600 ml - 24 oz	BI0146024/C	102 x 101 mm	600 ml	102 mm	500 (10x50)
A • Couvercle rond PET pour saladiers 400 et 600 ml	146000			117 mm	500 (20x25)



► LES SALADIERS ROUNDS À CLIPSER

CLASSIQUE



+ INFO COLLECTION

CLASSIQUE

Matière plastique

	Référence	Dimensions	Capacité	Diamètre	Condition.
1 • Saladier rond PET 250 ml - 8 oz	146008	117 x 117 x 40 mm	250 ml - 8 oz	117 mm	500 (20x25)
2 • Saladier rond PET 330 ml - 12 oz	146012	117 x 117 x 60 mm	330 ml - 12 oz	117 mm	500 (20x25)
3 • Saladier rond PET 525 ml - 16 oz	146016	117 x 117 x 75 mm	525 ml - 16 oz	117 mm	500 (20x25)
4 • Saladier rond PET 750 ml - 24 oz	146024	117 x 117 x 110 mm	750 ml - 24 oz	117 mm	500 (20x25)
A • Couvercle rond PET pour saladiers 250, 330, 525 et 750 ml	146000			117 mm	500 (20x25)



SALAD BAR

Vos salades, sur place ou à emporter
mais toujours bien protégées!

▶ LES SALADIERS «ÉOLE» AVEC COUVERCLE ATTENANT

CLASSIQUE



APET ♻️

	Référence	Dimensions	Capacité	Diamètre	Condition.
1 • Saladier «Éole» rond APET 250 ml avec couvercle charnière	9100250	120 x 120 x 55 x 17 mm	250 ml		300 (6x50)
2 • Saladier «Éole» rond APET 375 ml avec couvercle charnière	9100375/C	135 x 135 x 78 mm	375 ml	135 mm	300 (6x50)
3 • Saladier «Éole» rond APET 500 ml avec charnière	B14SALAD		500 ml		300 (6x50)
4 • Saladier «Éole» rond APET 750 ml avec charnière	B14SALAD750		750 ml		300 (6x50)

▶ LES SALADIERS CRISTAL

CLASSIQUE

A • PET ♻️



+ INFO PRODUIT

Produit existant également en pulpe. Voir page 33.



PET ♻️

	Référence	Dimensions	Capacité	Diamètre	Condition.
1 • Saladier Cristal 750 ml	9825677/C2	180 x 180 x 63 mm	750 ml	180 mm	306
2 • Saladier Cristal 1000 ml	9825675/C2	180 x 180 x 76 mm	1000 ml	180 mm	306
A • Couvercle dôme pour Saladier Cristal	9655411/C2	180 x 180 x 50 mm		180 mm	306

▶ LE SALADIER CARRÉ

CLASSIQUE

Saladier carré «Vague» PS noir
avec couvercle

Réf. 1131004I
Dim. 175 x 175 mm
Cond. 200 + 200



PS ♻️

+ INFO PRODUIT

Produits adaptés pour accompagner
vos plateaux repas! Voir nos plateaux
de présentation en page 144.

SALAD BAR

Une présentation au top pour vos réalisations!

▶ LES SALADIERS CARRÉS «CRISTAL»

CLASSIQUE

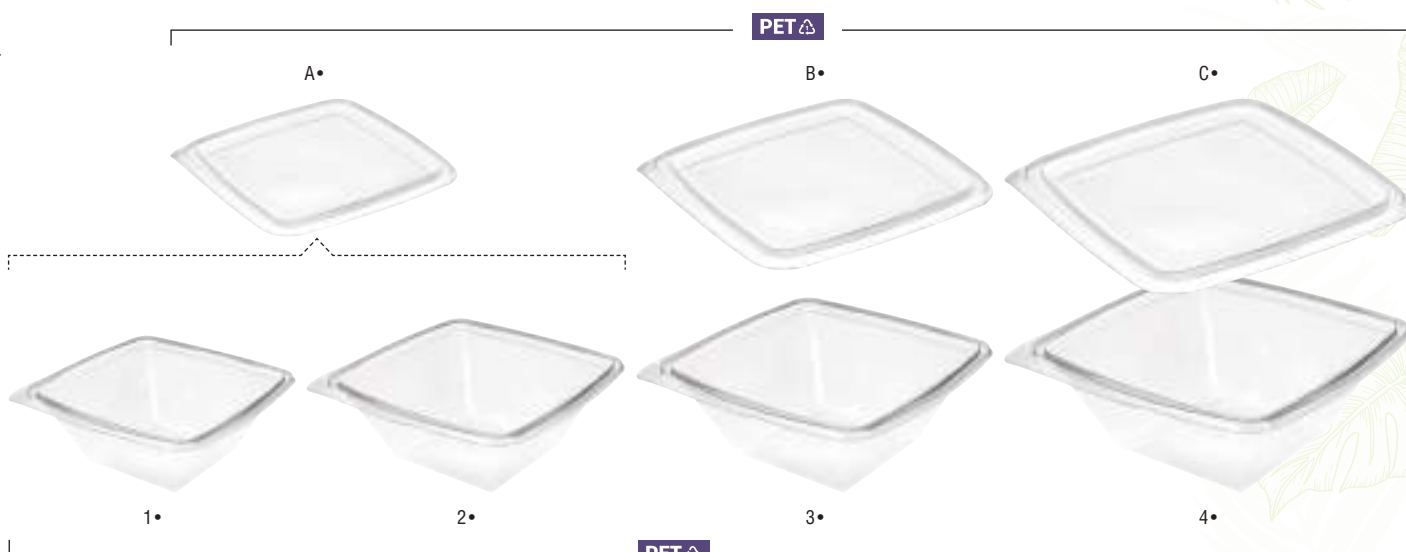

		Référence	Dimensions	Capacité	Condition.
1•	Saladier Cristal 375 ml fond carré	14625375	140 x 140 x 60 mm	375 ml	400
2•	Saladier Cristal 500 ml fond carré	14625500	140 x 140 x 70 mm	500 ml	400
A•	Couvercle plat pour Saladiers Cristal 375 et 500 ml	14625375COV1	146 x 146 mm		400
3•	Saladier Cristal 750 ml fond carré	14625750	160 x 160 x 75 mm	750 ml	400
B•	Couvercle plat pour Saladier Cristal 750 ml	1462750COV1	160 x 160 mm		400
4•	Saladier Cristal 1000 ml fond carré	146257100	195 x 195 x 75 mm	1000 ml	400
C•	Couvercle plat pour Saladier Cristal 1000 ml	146257100COV	195 x 195 mm		400

▶ LES POTS TERROIRS «INCASSABLES»

FRENCHY FOLIES

Pot «Terroir» rond PS transparent 300 ml avec joint orange

Réf. 8470300
Dim. 105 x 105 x 65 mm
Capa. 300 ml
Diam. 100 mm
Cond. 60 (10x6)



Pot «Terroir» rond PS transparent 450 ml avec joint orange

Réf. 8470450
Dim. 100 x 100 x 50 mm
Capa. 450 ml
Diam. 105 mm
Cond. 60 (10x6)



▶ LES ACCESSOIRES

WOOD MOOD

Pince cocktail bambou 90 mm

Réf. 1581090
Dim. 90 mm
Cond. 2000



Pince cocktail bambou 150 mm

Réf. 1581150
Dim. 150 mm
Cond. 200 (10x20)



SNACKING

Offrez à vos hamburgers un emballage qui respecte l'environnement et vos clients

► LES PRÉ-MONTÉES EN PULPE DE CANNE À SUCRE COMPOSTABLES



- PULP'INSTINCT

Coquille hamburger pulpe



Réf. 145140/C
Dim. 140 x 140 x 90 mm
Cond. 1000 (40x25)



Barquette en pulpe avec couvercle



Réf. 32402015
Dim. 200 x 150 x 78 mm
Cond. 250 (10x25)



► LES PRÉ-MONTÉES EN CARTON KRAFT BLANC



KRAFT'N'KRAFT



1•



2•



3•



4•



	Référence	Dimensions	Condition.	
1•	Boîte hamburger carrée carton kraft blanc	333097B	97 x 97 x 70 mm	300
2•	Boîte hamburger carrée carton blanc + PE ingraissable	333100B	100 x 100 x 80 mm	600
3•	Boîte hamburger carrée carton blanc + PE ingraissable	333120/C	120 x 120 x 95 mm	300
4•	Boîte hamburger «Long Kraft» carton blanc ingraissable	333195	195 x 110 x 80 mm	250

► LES PRÉ-MONTÉES EN CARTON KRAFT BRUN



- KRAFT'N'KRAFT

Boîte hamburger carrée carton kraft brun intérieur blanc



Réf. 333120KR
Dim. 120 x 120 x 95 mm
Cond. 250



Boîte à hamburger en carton kraft brun



Réf. 333136KR
Dim. 136 x 134 x 90 mm
Cond. 350



► LES PRÉ-MONTÉES CARTON MICRO-CANNELÉ KRAFT BRUN

KRAFT'N'KRAFT



1•



2•



3•



4•



	Référence	Dimensions	Condition.	
1•	Boîte hamburger carré carton micro-cannelé kraft brun	334100	97 x 97 x 61 mm	540
2•	Boîte hamburger rectangulaire carton micro-cannelé kraft brun	334110/C	106 x 105 x 75 mm	510
3•	Coquille burger XL micro-cannelé en kraft brun	3341130/C	130 x 130 x 75 mm	150
4•	Coquille sandwich kraft brun micro-cannelé	3341209	209 x 120 x 100 mm	90

SNACKING

Pochettes burger et papiers ingraissables :
pour un service impeccable et une
expérience zéro traces

▶ LES POCHETTES BURGER

KRAFT'N'KRAFT

Pochette hamburger blanche
ingraissable

Réf. 75200
Dim. 120 x 70 x 180 mm
Cond. 1000

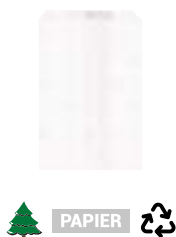

Pochette hamburger décor
passe-partout ingraissable

Réf. 75200PPT
Dim. 120 x 80 x 180 mm
Cond. 1000



▶ LES PAPIERS BURGER PERSONNALISABLES

KRAFT'N'KRAFT

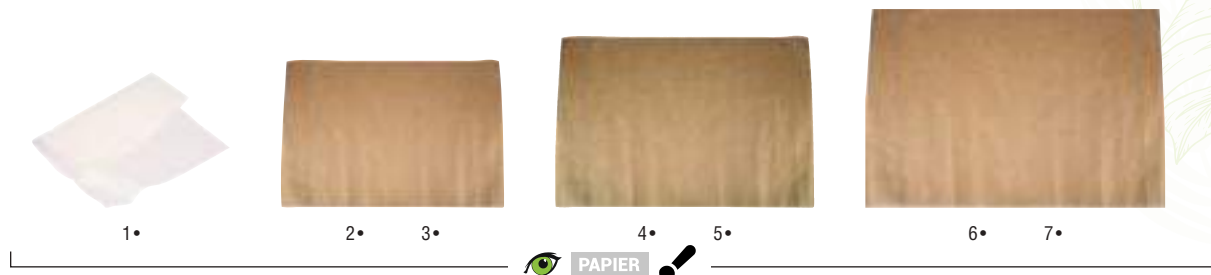

	Référence	Dimensions	Condition.	Nbre. de feuilles/pack
1•	Papier hamburger kraft blanc paraffiné 77020/C	240 x 305 mm	1000	
2•	Papier ingraissable kraft brun 32 g/m ² en paquet de 10 kg • 2100061322535	250 x 330 mm	10 kg	3780
3•	Papier ingraissable kraft brun 40 g/m ² en paquet de 10 kg 21000612535	250 x 330 mm	10 kg	3030
4•	Papier ingraissable kraft brun 32 g/m ² en paquet de 10 kg • 2100061323340	330 x 400 mm	10 kg	2365
5•	Papier ingraissable kraft brun 40 g/m ² en paquet de 10 kg 21000613340	330 x 400 mm	10 kg	1890
6•	Papier ingraissable kraft brun 32 g/m ² en paquet de 10 kg • 21000323550KR	350 x 500 mm	10 kg	1890
7•	Papier ingraissable kraft brun 40 g/m ² en paquet de 10 kg 210003550KR	350 x 500 mm	10 kg	1520

▶ LE FOND BURGER

KRAFT'N'KRAFT

Fond carré carton kraft brun
papier ingraissable pour burger

Réf. 753125
Dim. 125 x 125 x 45 mm
Cond. 1000



▶ LA BOÎTE BAGEL

KRAFT'N'KRAFT

Boîte à bagel rectangulaire
carton kraft brun 225 ml

Réf. 312121260
Dim. 120/100 x 38 x 45 mm
Capa. 225 ml
Cond. 1000 (10x100)



▶ LA BOÎTE TACOS 100% CARTON

KRAFT'N'KRAFT

Boîte tacos carton kraft brun
intérieur blanc

Réf. 3331225KR/C
Dim. 225 x 130 mm
Cond. 300

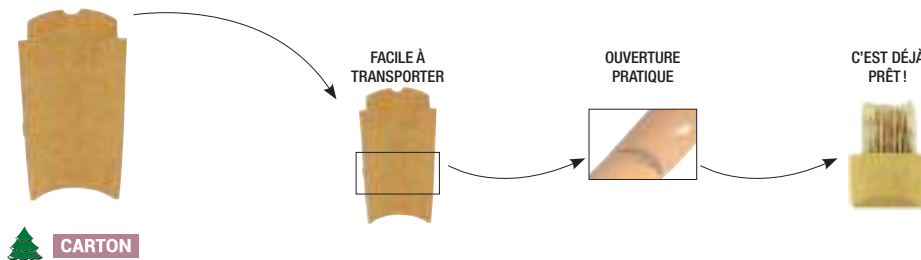

+ INFO PRODUIT

Un développement spécifique de nos ingénieurs packaging pour proposer un emballage adapté à la vente à emporter et à la dégustation du fameux French Tacos!



SNACKING

Snackez malin avec nos étuis à wraps et hotdogs : le snack à emporter, sans compromis!

▶ LES ÉTUIS À HOT-DOGS

KRAFT'N'KRAFT

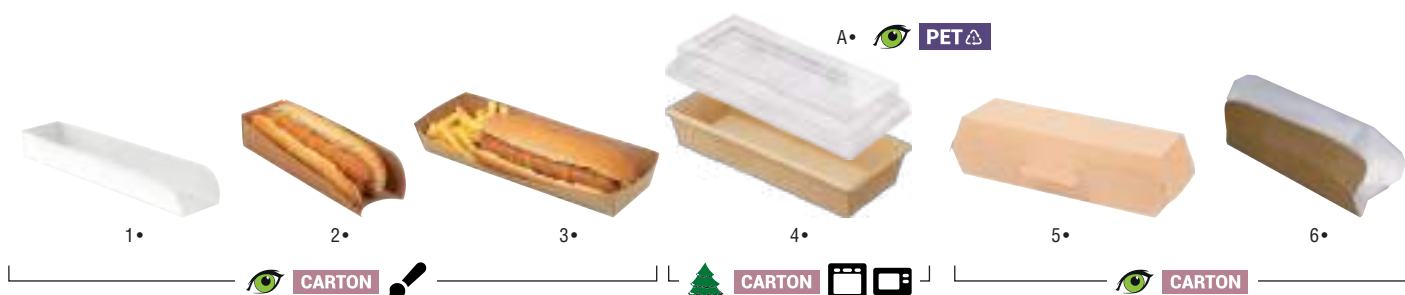

	Référence	Dimensions	Condition.
1• Étui à hot dog rectangulaire carton blanc	31212175B	175x50x34 mm	1000
2• Étui à hot dog rectangulaire carton kraft brun ingraissable	31212175	175x50x34 mm	1000
3• Barquette à hot dog rectangulaire carton kraft brun ingraissable	31212212	212x64x32 mm	500
4• Barquette cuisson kraft 700 ml	31322700	215x85x50 mm	450
A• Couvercle PET pour barquette cuisson kraft 700 ml	31322700COVPET	215x85x20 mm	450
5• Boîte hot-dog en carton kraft brun intérieur blanc	333250	250x80x75 mm	250
6• Fond carton kraft brun pour sandwich et papier ingraissable	732255	255x90x40 mm	1000 (50x20)

▶ LES ÉTUIS À WRAPS

KRAFT'N'KRAFT

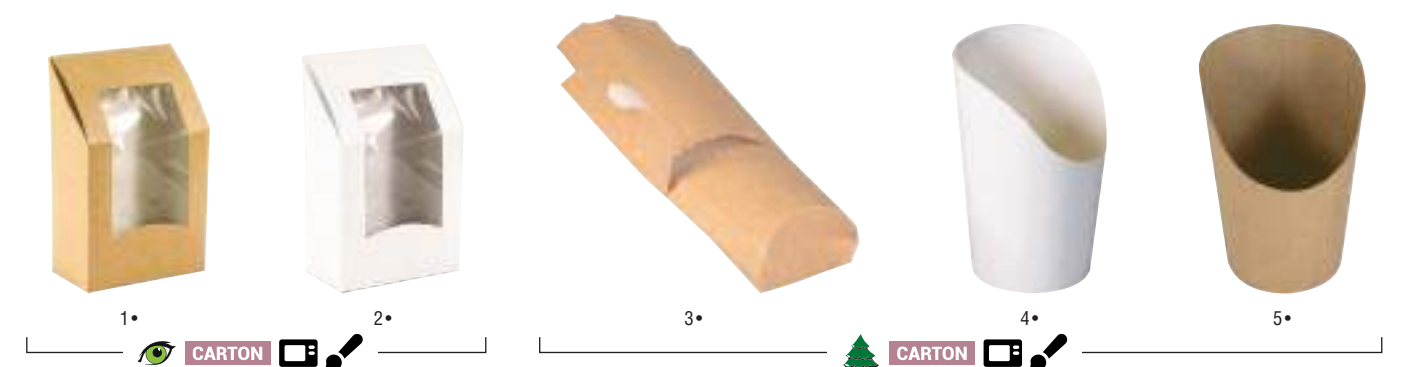

	Référence	Dimensions	Capacité	Diamètre	Condition.
1• Boîte à wraps rectangulaire carton kraft brun avec fenêtre	3130150	150x95x53 mm			300 (6x50)
2• Boîte à wraps rectangulaire carton blanc avec fenêtre	3130150B	150x95x53 mm			300 (6x50)
3• Étui à wraps carton kraft brun et intérieur blanc	333150	225x85 mm			750 (15x50)
4• Pot à wraps carton blanc 155 ml - 5,5 oz	3333010	80x115 mm	155 ml	80 mm	1200 (24x50)
5• Pot à wraps carton kraft brun 155 ml - 5,5 oz	3333010KR	80x115 mm	155 ml	80 mm	1200 (24x50)

▶ LES POCHETTES FRITES

NOUVEAUTÉ

KRAFT'N'KRAFT



	Référence	Dimensions	Capacité	Condition.
1• Pochette frite carton blanc petit modèle ingraissable 140 g	363140		140 ml	2000
2• Pochette frite «Maxi» carton blanc ingraissable 160 g	363160	115x155 mm	160 ml	1000
3• Pot à wraps & frites carton kraft brun avec fermeture	3333016		480 ml	1000



SNACKING

Des emballages modernes pour des frites qui ont du style

▶ LES CÔNES À FRITES

KRAFT'N'KRAFT



		Référence	Dimensions	Condition.
1•	Cône papier journal décor fish and chips petit modèle	74124/C	175x175x240 mm	1600
2•	Cône papier kraft brun petit modèle	74134/C	175x175x240 mm	1600
3•	Cône papier kraft brun grand modèle	74135/C	205x205x265 mm	1600
4•	Cône papier journal décor fish and chips grand modèle	74225/C	205x205x265 mm	1600

▶ LES SACS PAPIER INGRAISSABLES

-KRAFT'N'KRAFT

Sac à frites papier kraft blanc ingraissable

Réf. | 704111
Dim. | 110x35x130 mm
Cond. | 3600



Sac à frites papier kraft brun ingraissable

Réf. | 704112
Dim. | 120x35x140 mm
Cond. | 1000



▶ LE PRÉSENTOIR À FRITES

FRENCHY FOLIES

Présentoir «Cône» carré métal noir

Réf. | 741PRES
Dim. | 92x64x130 mm
Cond. | 6



▶ LES BARQUETTES CARTON 100% CARTON AVEC CIRE NATURELLE INGRAISSABLES

KRAFT'N'KRAFT

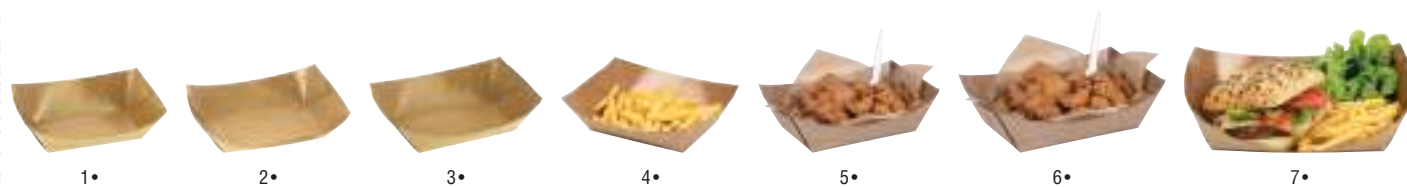

		Référence	Dimensions	Capacité	Condition.
1•	Barquette rectangulaire carton kraft brun 100 ml ingraissable	31212075	75x45x30 mm	100 ml	1000
2•	Barquette rectangulaire carton kraft brun 200 ml 100% carton	31212085	85x50x35 mm	200 ml	1000
3•	Barquette rectangulaire carton kraft brun 300 ml 100% carton	31212100	100x60x40 mm	300 ml	1000
4•	Barquette rectangulaire carton kraft brun 350 ml 100% carton	31212105	105x65x45 mm	350 ml	1000
5•	Barquette rectangulaire carton kraft brun 500 ml 100% carton	31212120	120x75x50 mm	500 ml	500
6•	Barquette rectangulaire carton kraft brun 800 ml 100% carton	31212135	135x85x55 mm	800 ml	500
7•	Barquette rectangulaire carton kraft brun 1000 ml 100% carton	31212165	165x95x60 mm	1000 ml	500



SNACKING

Frites, nuggets, finger food...
tout est dans la boîte, sous contrôle

► LES BARQUETTES CARTON INGRAISSABLES BLANCHES AVEC COUCHÉ PE

KRAFT'N'KRAFT

Barquette frites rectangulaire carton kraft blanc ingraissable



Réf. 3133130
Dim. 140x70x30 mm
Cond. 500



Barquette frites rectangulaire carton kraft blanc ingraissable



Réf. 3133140
Dim. 140x70x40 mm
Cond. 500



► LE MUST FINGER FOOD

Rince-doigts



Réf. 10001
Dim. 80x60 mm
Cond. 1000

► LE PIQUE

WOOD MOOD

Pique fourchette bambou 90 mm



Réf. 1580170
Dim. 90 mm
Cond. 2000 (20x100)



► LES BOÎTES «FIRPACK» PERSONNALISABLES



KRAFT'N'KRAFT

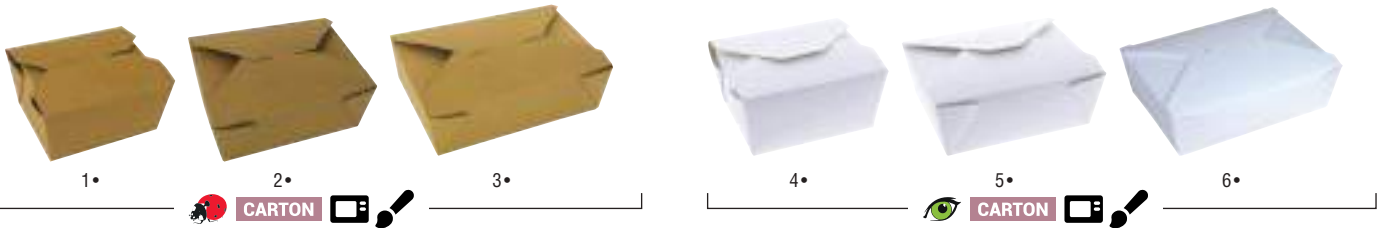

	Référence	Dimensions	Capacité	Condition.
1• Boîte «Firpack» T1 revalorisable carton kraft brun 755 ml	BI01330130	127x106x65 mm	755 ml	450
2• Boîte «Firpack» T2 revalorisable carton kraft brun 1324 ml	BI01330230	170x137x64 mm	1324 ml	300
3• Boîte «Firpack» T3 revalorisable carton kraft brun 1965 ml	BI01330330	215x155x65 mm	1965 ml	180
4• Boîte «Firpack» T1 carton blanche 755 ml	1330110/C	127x106x65 mm	755 ml	500
5• Boîte «Firpack» T2 carton blanche 1324 ml	1330210/C	170x137x64 mm	1324 ml	250
6• Boîte «Firpack» T3 carton blanche 1965 ml	1330310/C	215x155x65 mm	1965 ml	180

► LES BOÎTES «TAKE AWAY» POUR NUGGETS

KRAFT'N'KRAFT



	Référence	Dimensions	Condition.
1• Boîte «Take Away» rectangulaire carton kraft brun 100% carton	333114KR	114x73x45 mm	500
2• Boîte «Take Away» rectangulaire carton kraft brun 100% carton	333135KR/C1	134x85x55 mm	500
3• Boîte «Take Away» rectangulaire carton kraft brun 100% carton	333140KR	140x100x61 mm	450
4• Boîte «Take Away» micro-cannelé kraft brun	3342160	160x140x47 mm	100
5• Boîte «Take Away» micro-cannelé kraft brun	3342210	210x120x80 mm	100
6• Boîte «Take Away» micro-cannelé kraft brun	3342300	300x160x80 mm	100

SNACKING

Se mange avec les doigts!

► LES SEAUX À POULET

KRAFT'N'KRAFT

Pot «Chicken Bucket» rond carton décor PPT 2410 ml avec couvercle

Réf. 8000176/C2
Dim. 180x180x150 mm
Capa. 2410 ml - 85 oz
Cond. 300 (6x50)



+ INFO PRODUIT

Nos sceaux à poulet sont la solution vente à emporter et restauration sur place. Ils ont un décor passe-partout et sont personnalisables dès 25 000 pièces.

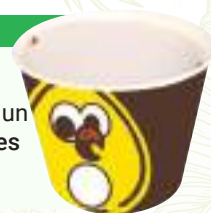

► LE SAC À EMPORTER

Pot «Chicken Bucket» rond carton décor PPT 3686 ml avec couvercle

Réf. 8000177/C2
Dim. 215x215x170 mm
Capa. 3686 ml - 130 oz
Cond. 200 (4x50)



Sac à poulet couché PP décor passe-partout 25 µ

Réf. 710005
Dim. 180x70x360 mm
Épais. 25 µ
Cond. 500



► LES CLUBS SANDWICH

KRAFT'N'KRAFT

Boîte triangle sandwich carton kraft brun avec fenêtre

Réf. ST2/W1
Dim. 123x52x123 mm
Cond. 500



Boîte triangle sandwich carton kraft brun avec fenêtre

Réf. 333125
Dim. 123x72x123 mm
Cond. 500



► LES SACS À PRESSE PANINI

★ BEST SELLER

KRAFT'N'KRAFT

Sac sandwich panini «Oven Bag» papier kraft brun

Réf. 7331132
Dim. 105x40x320 mm
Cond. 600



Sac sandwich chaud «Oven Bag» papier kraft brun

Réf. 7331720
Dim. 170x40x200 mm
Cond. 500



+ INFO PRODUIT

L'Ovenbag peut être mis directement sur une presse à panini ou dans un four à réchauffer les sandwichs, tacos, paninis, focaccias ou pizzas. Résiste jusqu'à 220°C.



▶ LES SACS «PASSE-PARTOUT» CHAUDS ET FROIDS

★ BEST SELLER

KRAFT'N'KRAFT



1•



2•



3•

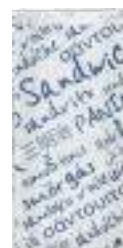

4•



PAPIER



		Référence	Dimensions	Condition.
1•	Sac papier kraft brun décor passe-partout pour sandwich boulangerie	720017KA	100x40x310 mm	1000
2•	Sac papier kraft blanc décor passe-partout pour sandwich panini	73241/C	100x40x260 mm	2000 (2x1000)
3•	Sac papier kraft blanc décor passe-partout pour sandwich XL	73243/C1	100x40x360 mm	500
4•	Sac papier kraft blanc décor passe-partout pour sandwich américains	73242/C1	140x60x270 mm	1000

▶ LES SACS BAGNATS CHAUDS ET FROIDS

KRAFT'N'KRAFT



1•



2•



3•



PAPIER



+ INFO PRODUIT

Osez l'originalité en détournant ce produit pour présenter vos burgers!

		Référence	Dimensions	Condition.
1•	Sac pan bagnat papier kraft brun ingraissable	73132221	200x210 mm	1000
2•	Sac pan bagnat papier kraft blanc ingraissable	73242221	200x210 mm	1000
3•	Sac pan bagnat papier kraft brun ingraissable	76133	165x180 mm	1000

▶ LE SAC SANDWICH CHAUD ET FROID VALORISABLE



CRYSTAL'POP

Sac sandwich cello Naturelex 19 µ décor passe-partout



Réf. BI07341034
Dim. 100x40x340 mm
Épais. 19 µ
Cond. 1000



CELL



+ INFO PRODUIT

Le premier sac sandwich valorisable transparent!



SNACKING

Vos papiers, s'il vous plait

▶ LES SANDWICHS FROIDS

KRAFT'N'KRAFT



		Référence	Dimensions	Condition.
1•	Sac sandwich papier kraft brun avec fenêtre en cellulose	703313KB/FC	140x60x250 mm	1000
2•	Sac sandwich papier kraft brun avec fenêtre en cellulose	720017F/FC	100x40x360 mm	1000
3•	Sac sandwich papier kraft blanc décor passe-partout frictionné	720017C	110x40x310 mm	1000
4•	Sac sandwich papier kraft blanc	703360KR	100x55x360 mm	1000

▶ LES SANDWICHS FROIDS RÉUTILISABLES

FRENCHY FOLIES



		Référence	Dimensions	Épaisseur	Condition.
1•	Pan bagnat PP perforé 50 µ décor passe-partout	SABAGN/C	120x35x180 mm	50 µ	1500
2•	Sac sandwich PP 50 µ perforé	SSMP320/C	85x15x320 mm	50 µ	1500
3•	Sac sandwich PP 50 µ perforé	SSMP345/50	100x20x340 mm	50 µ	1000

▶ LES CÔNES À CRÊPES

NOUVEAUTÉ

KRAFT'N'KRAFT

Petit cône carton blanc ingraissable pour les crêpes sucrées

Réf. 31231150
Dim. 150x135 mm
Cond. 700



Grand cône format étui kraft brun pour les crêpes salées

Réf. 31231225KR
Dim. 230x184 mm
Cond. 500



▶ LES BARQUETTES SUSHIS RÉUTILISABLES

NOUVEAUTÉ

RE'BOX

+ INFO PRODUIT

Légers et modernes, pouvant accueillir tous types d'aliments: entrées, sandwiches, sushis, plats du jour, desserts,... Constituées d'une base en PP noire et d'un couvercle en Tritan transparent, ces barquettes universelles permettent une présentation visuelle optimale des plats en vitrine pour les retailers de la restauration (cantines, boulangerie, traiteur, GMS,...).



		Référence	Dimensions	Capacité	Condition.
1 •	Barquette sushi noire réutilisable Re'Box 350 ml	99P8350N	200x100x50 mm	350 ml	50
2 •	Barquette sushi noire réutilisable Re'Box 580 ml	99P8580N	220x160x50 mm	580 ml	50
3 •	Barquette sushi et son couvercle transparent réutilisable Re'Box 350 ml	99P8350T	200x100x50 mm	350 ml	50 (2x25)
4 •	Barquette sushi et son couvercle transparent réutilisable Re'Box 580 ml	99P8580T	220x160x50 mm	580 ml	50 (2x25)

▶ LES BARQUETTES SUSHIS EN PULPE DE CANNE À SUCRE VALORISABLES



PULP'INSTINCT

RPET



		Référence	Dimensions	Condition.
1 •	Barquette Sushi en pulpe + PLA 170 x 90 x 20 mm	3450010	170x90x20 mm	600 (12x50)
A •	Couvercle rectangulaire RPET transparent plat pour 3450010	3050010COV/C2	176x96x30 mm	936
2 •	Barquette Sushi en pulpe + PLA 164 x 113 x 20 mm	3450020	164x113x20 mm	300 (6x50)
B •	Couvercle rectangulaire RPET transparent plat pour 3450020	3050020COV/C2	166x120x30 mm	936
3 •	Barquette Sushi en pulpe + PLA 184 x 128 x 20 mm	3450030	184x128x20 mm	450 (9x50)
C •	Couvercle rectangulaire RPET transparent plat pour 3450030	3050030COV/C2	190x134x30 mm	1056
4 •	Barquette Sushi en pulpe + PLA 213 x 134 x 20 mm	3450040	213x134x20 mm	280 (8x35)
D •	Couvercle rectangulaire RPET transparent plat pour 3450040	3050040COV/C2	220x140x30 mm	624

+ INFO PRODUIT

Alternatives aux barquettes sushis en plastique traditionnelles, nos barquettes sushis en pulpe de canne à sucre sont idéales pour les enseignes qui souhaitent moderniser leur activité et leurs produits d'emballages alimentaires tout en valorisant des produits issus d'une économie circulaire. Produits labélisés norme EN 13432 entièrement valorisables en compostage industriel.

▶ LES BARQUETTES SUSHIS RPET

CLASSIQUE

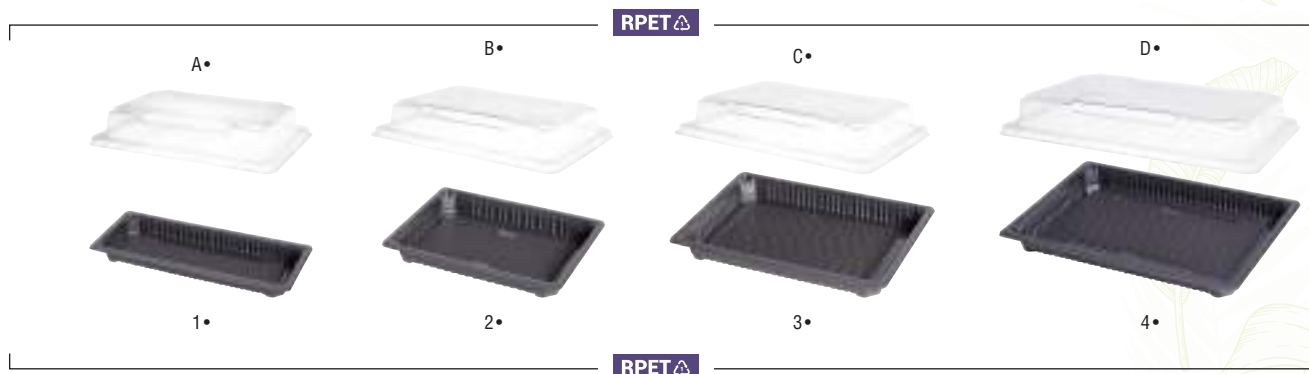

		Référence	Dimensions	Condition.
1•	Plat «Sushi» argent rectangulaire RPET	3050010/C2	171 x 91 x 20 mm	936
A•	Couvercle rectangulaire RPET transparent plat pour 3050010/C2	3050010COV/C2	176 x 96 x 30 mm	936
2•	Plat «Sushi» argent rectangulaire RPET	3050020/C2	166 x 115 x 20 mm	936
B•	Couvercle rectangulaire RPET transparent plat pour 3450020/C2	3050020COV/C2	166 x 120 x 30 mm	936
3•	Plat «Sushi» argent rectangulaire RPET	3050030/C2	185 x 129 x 20 mm	1056
C•	Couvercle rectangulaire RPET transparent plat pour 3050030/C2	3050030COV/C2	190 x 134 x 30 mm	1056
4•	Plat «Sushi» argent rectangulaire RPET	3050040/C2	215 x 135 x 20 mm	624
D•	Couvercle rectangulaire RPET transparent plat pour 3450040/C2	3050040COV/C2	220 x 140 x 30 mm	624



▶ LES BENTOS EN PULPE DE CANNE À SUCRE VALORISABLES



PULP'INSTINCT



	Référence	Dimensions	Capacité	Diamètre	Conditi.
1 • Bol rond «Pulpy Bowl» pulpe blanc 300 ml	145130/C	135 x 135 x 47 mm	300 ml	135 mm	1800 (72x25)
A • Couvercle RPET transparent pour bol 300 ml	145130COV	145 x 145 mm		145 mm	900 (36x25)
2 • Saladier rond «Pulpy Bowl» pulpe blanc 500 ml	14541500	155 x 155 x 55 mm	500 ml	155 mm	600 (24x25)
B • Couvercle RPET anti-buée pour saladier pulpe 500 ml	14541500COV	165 x 165 mm		165 mm	600 (24x25)
3 • Saladier rond «Pulpy Bowl» pulpe blanc 750 ml	14541750	185 x 185 x 52 mm	750 ml	185 mm	600 (24x25)
4 • Saladier rond «Pulpy Bowl» pulpe blanc 750 ml avec couché PLA ingraissable	14541750PLA	188 x 188 x 52 mm	750 ml	188 mm	600
5 • Saladier rond «Pulpy Bowl» pulpe blanc 1000 ml	145411000	185 x 185 x 67 mm	1000 ml	185 mm	600 (24x25)
C • Couvercle RPET anti-buée pour saladiers pulpe 750 & 1000 ml	1454190COV	195 x 195 mm		195 mm	300 (6x50)



► LES «POKEBOWLS» RONDS KRAFT BRUN

KRAFT'N'KRAFT

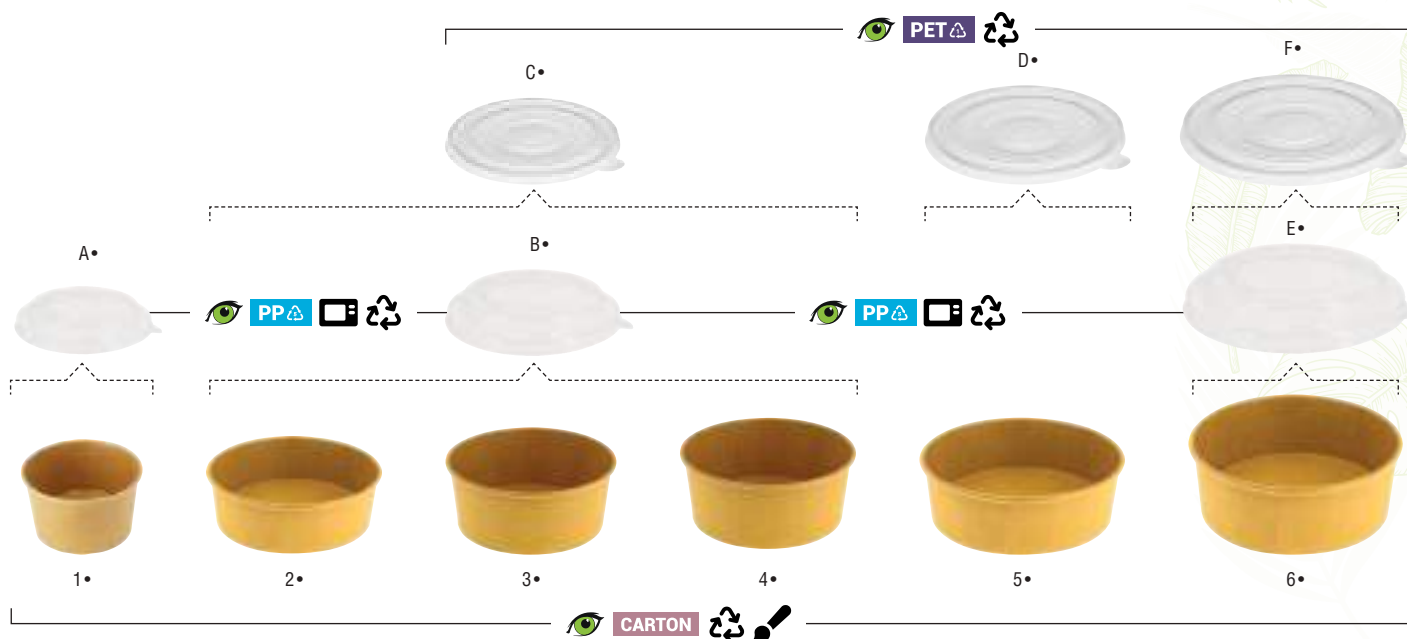

	Référence	Dimensions	Capacité	Diamètre	Condition.
1 • Saladier rond carton kraft brun avec couché PE 470 ml	31321470	111 x 111 x 68 mm	470 ml	111 mm	500
A • Couvercle transparent PP pour saladier rond 470 ml	31321470COVPP	111 x 111 x 8 mm		111 mm	500
2 • Saladier rond carton kraft brun avec couché PE 500 ml	31321500	145 x 145 x 50 mm	500 ml	145 mm	300
3 • Saladier rond carton kraft brun avec couché PE 750 ml	31321750	145 x 145 x 64 mm	750 ml	145 mm	300
4 • Saladier rond carton kraft brun avec couché PE 1000 ml	313211000	145 x 145 x 80 mm	1000 ml	145 mm	300
B • Couvercle PP pour saladiers ronds 500/750/1000 ml	31321COV145PP/C	145 x 145 x 22 mm		145 mm	300
C • Couvercle anti-buée PET pour saladiers ronds 500/750/1000 ml	31321COV145PET/C	145 x 145 x 22 mm		145 mm	300
5 • Saladier rond carton kraft brun avec couché PE 900 ml	31321900	180 x 180 x 53 mm	900 ml	180 mm	300
D • Couvercle anti-buée PET pour saladier 900 ml	31321900COVPET	180 x 180 x 21 mm		180 mm	300
6 • Saladier rond carton kraft brun 1100/1300 ml	313211000KR/C3	186 x 161 x 67,5 mm	1300 ml		300
E • Couvercle PP pour saladier rond 1300 ml	313210COVPP	187 x 187 mm		187 mm	300
F • Couvercle anti-buée PET pour saladier 1100/1300 ml	1454190COV	195 x 195 mm		195 mm	300 (6x50)



► ASIE EXPRESS : LES POTS À SAUCE RÉUTILISABLES

FRENCHY FOLIES

Couvercle rond PS pour mini-bols 30 ml

Réf. 846007COV
Dim. 52x52 mm
Diam. 52 mm
Cond. 500



PET ♻️

+ INFO PRODUIT

Inspiré d'un bol légendaire de l'Asie, notre mini bol réutilisable trouvera sa place dans votre restaurant ou chez vos clients grâce à son couvercle.

Mini-bol bicolore noir et blanc 30 ml

Réf. 846007
Dim. 45x45x25 mm
Capa. 30 ml
Diam. 45 mm
Cond. 200 (8x25)



PS ♻️

Mini-bol bicolore PS
3 coloris assortis 30 ml

Réf. 846007A
Dim. 45x45x25 mm
Capa. 30 ml
Diam. 45 mm
Cond. 225 (3x3x25)



PS ♻️

► ASIE EXPRESS : LE POT À ENTRÉES

FRENCHY FOLIES

Pot rond PP transparent 250 ml

Réf. 3030010/C
Dim. 120x50 mm
Capa. 250 ml
Diam. 120 mm
Cond. 600



PP ♻️

Couvercle PP pour pot 3030010/C

Réf. 3030000
Dim. 124x124x8 mm
Cond. 600



PP ♻️

► ASIE EXPRESS : LES PLUS SUSHIS

WOOD MOOD



1•

BOIS ♻️



2•



3•

BAMBOU ♻️



4•

	Référence	Dimensions	Diamètre	Condition.
1•	Baguette chinoise bois emballée individuellement	158000/C	200 mm	3000 (30x100)
2•	Pince cocktail bambou 90 mm	1581090	90 mm	2000
3•	Pince cocktail bambou 150 mm	1581150	150 mm	200 (10x20)
4•	Mini cuiseur vapeur bambou	• BAM33075	70 x 50 mm	70 mm 200 (20x10)

PASTA

Mille et une nuances
de pasta box!

► LA BOÎTE RAMEN

NOUVEAUTÉ

KRAFT'N'KRAFT

Boîte «Firmsart» ronde carton
décor rouge asie 460 ml

Réf. 1311610PPTASIE
Dim. 85x70x100 mm
Capa. 460 ml
Cond. 500



CARTON  



► LES PASTA BOX KRAFT'N'KRAFT

KRAFT'N'KRAFT



 CARTON 

	Référence	Dimensions	Capacité	Condition.
1•	Boîte «Firmsart» carton blanc 460 ml - 16 oz	1311610/C	460 ml	500 (10x50)
2•	Boîte «Firmsart» carton blanc 750 ml - 26 oz	1312610/C1	750 ml	500 (10x50)
3•	Boîte «Firmsart» carton blanc 920 ml - 32 oz	1313210/C	920 ml	500 (10x50)

► LES PASTA BOX ORIGAMI «FLEUR BLANCHE»

KRAFT'N'KRAFT

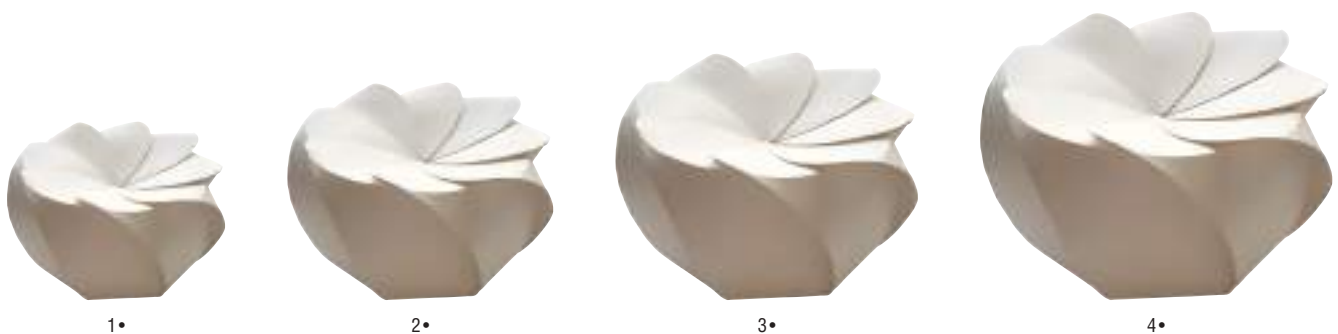

 CARTON 

	Référence	Dimensions	Capacité	Diamètre	Condition.	
1•	Boîte Origami «Fleur Blanche» 170 ml	3311170	70x70x50 mm	170 ml	70 mm	500
2•	Boîte Origami «Fleur Blanche» 480 ml	3311480	90x90x65 mm	480 ml	90 mm	500
3•	Boîte Origami «Fleur Blanche» 850 ml	3311850	110x110x80 mm	850 ml	110 mm	500
4•	Boîte Origami «Fleur Blanche» 1400 ml	33111400	140x140x90 mm	1400 ml	140 mm	300



PIZZA

Gardez vos pizzas bien protégées, tout en respectant l'environnement.

► LES BOÎTES À PIZZA RÉEMPLOYABLES

RE'BOX

Plateau pizza réemployable PEHD
Ø 39 cm - noir (20 plateaux)

Réf. 99P139NOIR
Dim. 390 x 390 x 54 mm
Diam. 390 mm
Cond. 10



+ INFO PRODUIT

Boîtes en carton traditionnelles, ou boîtes à pizza réemployables pour intégrer de la vaisselle réutilisable dans votre enseigne, les emballages pizza Firplast sont la fusion parfaite entre praticité et élégance.

Elles assurent une isolation optimale pour garder les pizzas croquantes et savoureuses tout en offrant une robustesse exceptionnelle pour conserver la présentation de vos pizzas. **Personnalisez-les avec votre logo pour une visibilité accrue de votre marque.**

20 plateaux = 10 boîtes pizza (10 bases + 10 couvercles)

► LES BOÎTES À PIZZA CARTON PERSONNALISÉES ET PERSONNALISABLES

KRAFT'N'KRAFT



	Référence	Dimensions	Condi.
1 • Carton éco décor passe-partout diam. 20	1122120	200 x 200 x 30 mm	100
2 • Carton éco décor passe-partout diam. 26	1121126	260 x 260 x 30 mm	100
3 • Carton éco décor passe-partout diam. 29	1121129	290 x 290 x 30 mm	100
4 • Carton éco décor passe-partout diam. 34,5	1123134	345 x 345 x 35 mm	100
5 • Carton éco décor passe-partout diam. 40	1121140	400 x 400 x 30 mm	100
6 • Carton éco décor passe-partout diam. 50	1123150	500 x 500 x 50 mm	50

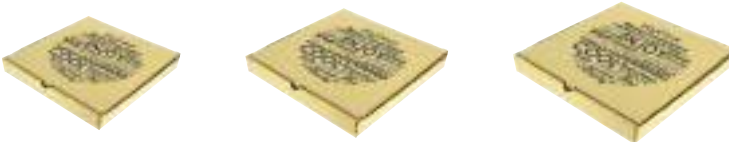

	Référence	Dimensions	Condi.
1 • Carton décor passe-partout diam. 26	1123126KR	260 x 260 x 40 mm	100
2 • Carton décor passe-partout diam. 29	1123129KR	290 x 290 x 40 mm	100
3 • Carton décor passe-partout diam. 31	1123131KR	310 x 310 x 40 mm	100
4 • Carton décor passe-partout diam. 33	1123133KR	330 x 330 x 35 mm	100
5 • Carton décor passe-partout diam. 33	1123133KR	330 x 330 x 40 mm	100
6 • Carton décor passe-partout diam. 40	1123140KR	400 x 400 x 40 mm	100



	Référence	Dimensions	Condi.
1 • Carton blanche diam. 20	1122120B	200 x 200 x 30 mm	100
2 • Carton blanche diam. 29	1121129B	290 x 290 x 30 mm	100
3 • Carton blanche diam. 31	11231313B	310 x 310 x 35 mm	100
4 • Carton blanche diam. 33	11231333B	330 x 330 x 35 mm	100



PIZZA

Calzone, slices ou livraison...
La pizza pour tous, et partout!

▶ LES BOÎTES À CALZONE

KRAFT'N'KRAFT

Boîte pizza calzone micro-cannelé kraft brun

Réf. 3342300
Dim. 300 x 160 x 80 mm
Cond. 100



Boîte pizza calzone en carton blanc neutre

Réf. 112412817B
Dim. 280 x 170 x 70 mm
Cond. 100



Boîte pizza carton décor passe-partout

Réf. BPE60X40
Dim. 600 x 400 x 50 mm
Cond. 50



Boîte pizza calzone carton décor passe-partout

Réf. 112413117C
Dim. 310 x 170 x 70 mm
Cond. 100



▶ LES MONO PORTIONS

★ BEST SELLER

Boîte pâtisserie triangle kraft brun avec fenêtre

Réf. 3130170/C
Dim. 170 x 170 x 130 mm
Cond. 300 (4x75)



Boîte pâtisserie triangle kraft blanc avec fenêtre

Réf. 3130170B
Dim. 170 x 170 x 130 mm
Cond. 300 (4x75)



Triangle pour part de pizza

Réf. PARTPIZ1
Dim. 178 x 15 x 27 mm
Cond. 1000



▶ LES PRÉSENTOIRS À PIZZA



1•



2•



3•



+ INFO PRODUIT

Tous nos produits pizza & pasta sont garantis d'origine 100% naturelle.

	Référence	Dimensions	Diamètre	Condition.
1• Tabouret PP blanc pour boîte pizza hauteur 4 cm	• 10PSPACE	35 x 35 x 40 mm		1000 (10x100)
2• Cercle carton pizza diam. 290 mm	• 20CERC29/C1	290 x 290 mm	290 mm	250
3• Cercle carton pizza diam. 305 mm	• 20CERC3	305 x 305 mm	305 mm	250

▶ SACS À PIZZA ISOTHERMES / MAINTIEN AU CHAUD

Sac à pizza noir petit modèle

Réf. 94GBP216110
Dim. 420 x 460 x 165 mm
Capa. 2 boîtes à pizza de 40,6 cm
ou 3 boîtes de 35,5 cm



Sac à pizza noir grand modèle

Réf. 94GBP518110
Dim. 495 x 495 x 320 mm
Capa. 5 boîtes à pizza de 45,7 cm
ou 3 boîtes de 40,6 cm



► LES SACS CROISSANTS BLANC PERSONNALISABLES

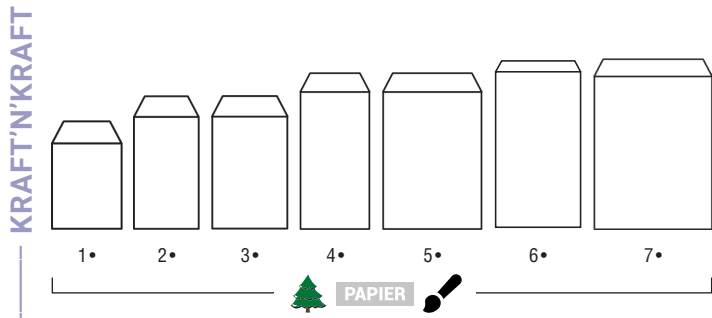

	Réf.	Dimensions	Condi.
1 • Sac croissant n°1 blanc	720001BL	120x35x180 mm	1000
2 • Sac croissant n°2 blanc	720002BL	120x40x210 mm	1000
3 • Sac croissant n°3 blanc	720003BL	140x60x210 mm	1000
4 • Sac croissant n°4 blanc	720004BL	140x60x280 mm	1000
5 • Sac croissant n°5 blanc	720005BL	200x60x280 mm	1000
6 • Sac croissant n°6 blanc	720006BL	200x50x360 mm	1000
7 • Sac brioche blanc	720007BL	250x70x360 mm	1000

► LES SACS CROISSANTS BRUN PERSONNALISABLES

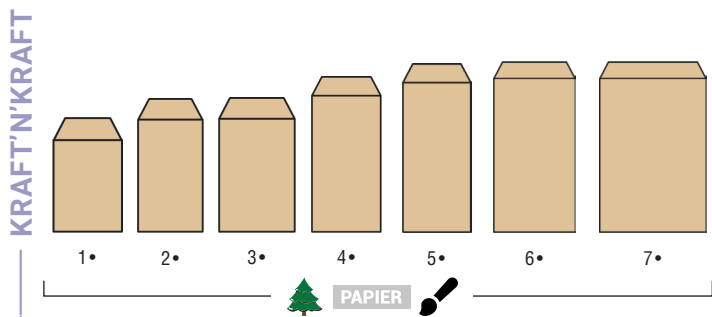

	Réf.	Dimensions	Condi.
1 • Sac croissant n°1 kraft brun	720001KR	120x50x180 mm	1000
2 • Sac croissant n°2 kraft brun	720002KR	120x50x210 mm	1000
3 • Sac croissant n°3 kraft brun	720003KR	140x60x210 mm	1000
4 • Sac croissant n°4 kraft brun	720004KR	140x60x280 mm	1000
5 • Sac croissant n°5 kraft brun	720005KR	170x70x310 mm	1000
6 • Sac croissant n°6 kraft brun	720006KR	200x60x360 mm	1000
7 • Sac brioche kraft brun	720007KR	250x70x360 mm	1000

► LES SACS CROISSANTS DÉCORÉ



	Réf.	Dimensions	Condi.
1 • Sac croissant n°1 blanc avec décor	720001P	120x35x180 mm	1000
2 • Sac croissant n°2 blanc avec décor	720002P	120x35x210 mm	1000
3 • Sac croissant n°3 blanc avec décor	720003P	140x50x210 mm	1000
4 • Sac croissant n°4 blanc avec décor	720004P	140x60x280 mm	1000
5 • Sac croissant n°5 blanc avec décor	720005P	200x50x280 mm	1000
6 • Sac croissant n°6 blanc avec décor	720006P	200x50x360 mm	1000
7 • Sac brioche n°7 blanc avec décor	720007P	250x70x360 mm	500



BOULANGERIE

Choisissez nos passe-partout
ou optez pour la personnalisation!

▶ LES SACS À PAIN BLANC

KRAFT'N'KRAFT

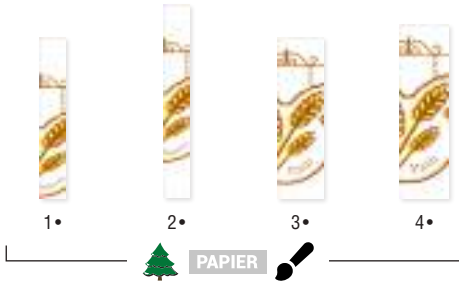

	Réf.	Dimensions	Condi.
1 • Sac baguette papier kraft blanc décor passe-partout	720031	90x40x560 mm	1000
2 • Sac baguette longue papier kraft blanc décor passe-partout	720034	90x40x670 mm	1000
3 • Sac 2 baguettes papier kraft blanc décor passe-partout	720032	140x70x560 mm	1000
4 • Sac 3 baguettes papier kraft blanc décor passe-partout	720030	170x80x600 mm	1000

▶ LES SACS À PAIN BRUN

KRAFT'N'KRAFT



	Référence	Dimensions	Condition.
1 • Sac 1 baguette papier kraft brun décor passe-partout	72002421	100x40x420 mm	1000
2 • Sac à pain papier kraft brun décor passe-partout	SP1/C	100x40x500 mm	1000
3 • Sac 2 baguettes papier kraft brun décor passe-partout	720033	140x60x560 mm	1000
4 • Sac papier kraft brun décor passe-partout	SP25	250x80x600 mm	500
5 • Sac à pain papier kraft brun décor passe-partout	SP7	180x60x600 mm	500
6 • Sac 2 baguettes papier kraft brun décor passe-partout	72002422	140x60x420 mm	1000
7 • Sac baguette papier kraft brun	720331	100x40x500 mm	1000

▶ LES SACS À PAIN

★ BEST SELLER

KRAFT'N'KRAFT

Sac à pain papier brun pour boule de campagne décor passe-partout

Réf. 720008KA
Dim. 300x80x420 mm
Cond. 500



Sac de regroupement papier kraft brun medium

Réf. 70302060
Dim. 300x200x600 mm
Cond. 100



Sac de regroupement papier kraft brun large

Réf. 720020/C
Dim. 400x140x800 mm
Cond. 100



Sac à pain PP décor passe-partout avec poignée

Réf. 560000
Dim. 240x40x750 mm
Cond. 25



► LES SACS À PAIN TRANCHÉ TRANSPARENTS VALORISABLES



CRYSTAL'POP



PLA

		Référence	Dimensions	Condition.
1 •	Sac à pain tranché 40% matière biosourcée imprimé marron	BI0520018/C	120x50x450 mm	250
2 •	Sac à pain tranché 40% matière biosourcée imprimé bleu	BI0520020/C	160x50x450 mm	250
3 •	Sac à pain tranché 40% matière biosourcée imprimé violet	BI0520021	230x55x500 mm	200
4 •	Sac à pain tranché 40% matière biosourcée imprimé rouge	BI0520022/C	160x50x600 mm	250
5 •	Sac à pain tranché 40% matière biosourcée imprimé beige	BI0520023/C	230x40x420 mm	250

► LES SACS À PAIN TRANCHÉ PAPIERS

KRAFT'N'KRAFT

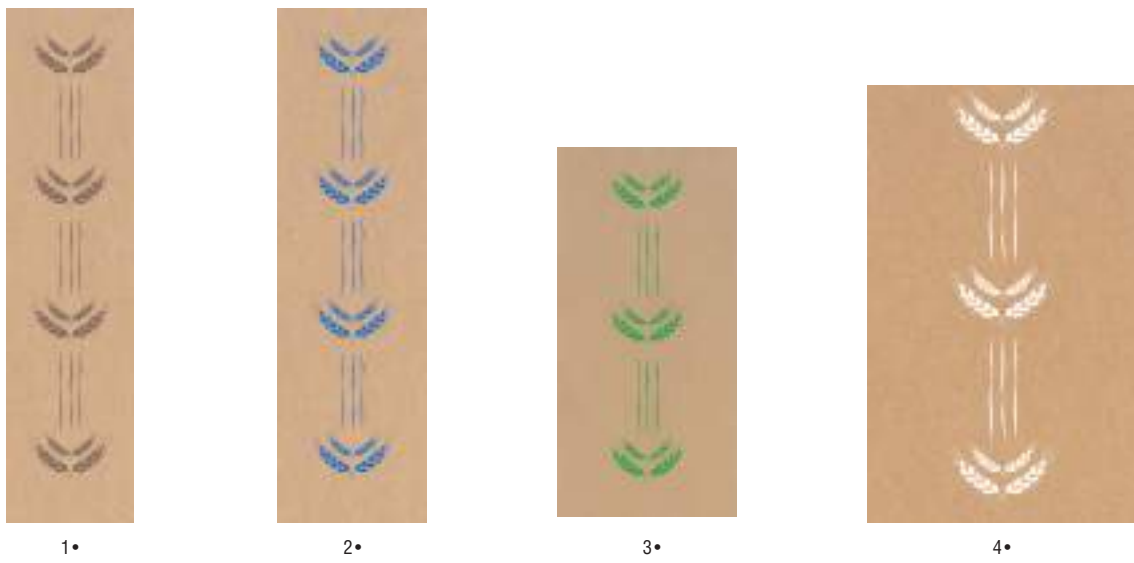

PAPIER

		Référence	Dimensions	Condition.
1 •	Sac pain tranché papier kraft brun imprimé marron	7321250	120x80x500 mm	250
2 •	Sac pain tranché papier kraft brun imprimé bleu	7321750	170x70x500 mm	250
3 •	Sac pain tranché papier kraft brun imprimé vert	7321736	170x70x360 mm	250
4 •	Sac pain tranché papier kraft brun imprimé blanc	7322542	250x70x420 mm	250

BOULANGERIE

Résistantes, toutes hauteurs et toutes largeurs... à vous de les remplir!

► LES BOÎTES PÂTISSIÈRES CLASSIQUES CARRÉES PERSONNALISABLES

KRAFT'N'KRAFT



1•

2•

3•



CARTON



		Référence	Dimensions	Condition.
1•	Boîte pâtissière carrée carton blanche hauteur 40 mm	100100	110x110x40 mm	100
2•	Boîte pâtissière carrée carton blanche hauteur 60 mm	100000	140x140x60 mm	50
3•	Boîte pâtissière carrée carton blanche hauteur 90 mm	100123	400x400x90 mm	25

► LES BOÎTES PÂTISSIÈRES CARRÉES CARTON PERSONNALISABLES

KRAFT'N'KRAFT



CARTON



Boîtes pâtissières carrées carton blanche hauteur 50 mm

Référence	Dimensions	Condition.
100001	160x160x50 mm	50
100002	180x180x50 mm	50
100003	200x200x50 mm	50
100004	230x230x50 mm	50
100005	260x260x50 mm	50
100006	290x290x50 mm	50
100007	320x320x50 mm	50
100051/C	400x400x50 mm	50
100120	350x350x50 mm	25



Boîtes pâtissières carrées carton blanche hauteur 80 mm

Référence	Dimensions	Condition.
100008	160x160x80 mm	50
100009	180x180x80 mm	50
100010	200x200x80 mm	50
100011	220x220x80 mm	50
100012	250x250x80 mm	50
100013	280x280x80 mm	50
100014	320x320x80 mm	50
100122	350x350x80 mm	25
100124	400x400x80 mm	25



Boîtes pâtissières carrées carton blanche hauteur 100 mm

Référence	Dimensions	Condition.
100015	180x180x100 mm	50
100016	200x200x100 mm	50
100017	230x230x100 mm	50
100018	260x260x100 mm	50
100019/C	300x300x100 mm	25
100021	400x400x100 mm	25



Boîtes pâtissières carrées carton blanche hauteur 130 mm

Référence	Dimensions	Condition.
100022/C	280x280x130 mm	50
100060	200x200x130 mm	25
100061	180x180x130 mm	25
100062	230x230x130 mm	25
100063	320x320x130 mm	25



► LES BOÎTES PÂTISSIÈRES CARRÉES DÉCORÉES

KRAFT'N'KRAFT



CARTON

Boîtes pâtisseries carrées décor «Charlotte» hauteur 50 mm

🛒 Référence	Dimensions	Condition.
100025	160 x 160 x 50 mm	50
100026	180 x 180 x 50 mm	50
100027	200 x 200 x 50 mm	50
100028	230 x 230 x 50 mm	50
100029	260 x 260 x 50 mm	50
100030	290 x 290 x 50 mm	50
• 100031	320 x 320 x 50 mm	50



CARTON

Boîtes pâtisseries carrées décor «Charlotte» hauteur 80 mm

🛒 Référence	Dimensions	Condition.
100032	160 x 160 x 80 mm	50
100033	180 x 180 x 80 mm	50
100034	200 x 200 x 80 mm	50
100035	220 x 220 x 80 mm	50
100036	250 x 250 x 80 mm	50
100037	280 x 280 x 80 mm	50
100038	320 x 320 x 80 mm	50

► LES BOÎTES PÂTISSIÈRES AVEC FENÊTRES

KRAFT'N'KRAFT

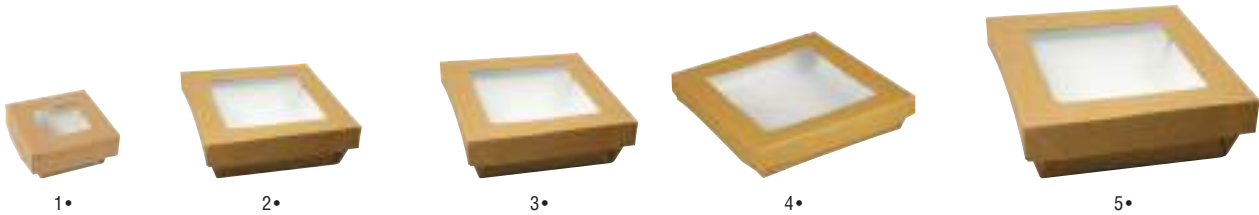

CARTON



	Référence	Dimensions	Capacité	Condition.
1 • Boîte carrée «Uni Brown» carton kraft brun avec couché PE avec couvercle - 220 ml	120074/C	65 x 65 x 40 mm	220 ml	300 (12x25)
2 • Boîte carrée «Uni Brown» carton kraft brun avec couché PE avec couvercle - 420 ml	120075/C3	95 x 95 x 40 mm	420 ml	200
3 • Boîte carrée «Uni Brown» carton kraft brun avec couché PE avec couvercle - 1000 ml	120080/C3	130 x 130 x 50 mm	1000 ml	150
4 • Boîte carrée «Uni Brown» carton kraft brun avec couché PE avec couvercle - 1500 ml	120081/C3	185 x 185 x 40 mm	1500 ml	100
5 • Boîte carrée «Uni Brown» carton kraft brun avec couché PE avec couvercle - 3000 ml	120084	240 x 240 x 50 mm	3000 ml	100 (4x25)

► LES BOÎTES PÂTISSIÈRES SPÉCIALES

KRAFT'N'KRAFT

Boîte pâtisseries blanche avec fenêtre

Réf. | 100113F/C1
Dim. | 130 x 130 x 50 mm
Cond. | 400



CARTON

Boîte pâtisseries triangle kraft brun avec fenêtre

Réf. | 3130170/C
Dim. | 170 x 170 x 130 mm
Cond. | 300 (4x75)

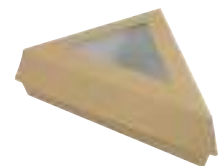

CARTON



Boîte pâtisseries triangle kraft blanc avec fenêtre

Réf. | 3130170B
Dim. | 170 x 170 x 130 mm
Cond. | 300 (4x75)



CARTON



Boîte triangle 1 tarte PET transparent

Réf. | PP150C
Dim. | 135 x 105 x 50 mm
Cond. | 540 (6x90)



PET

BOULANGERIE

Sucré ou salé, nos solutions sont là pour vous emballer avec style et praticité!

▶ LES BOÎTES PÂTISSIÈRES TRAITEUR

KRAFT'N'KRAFT

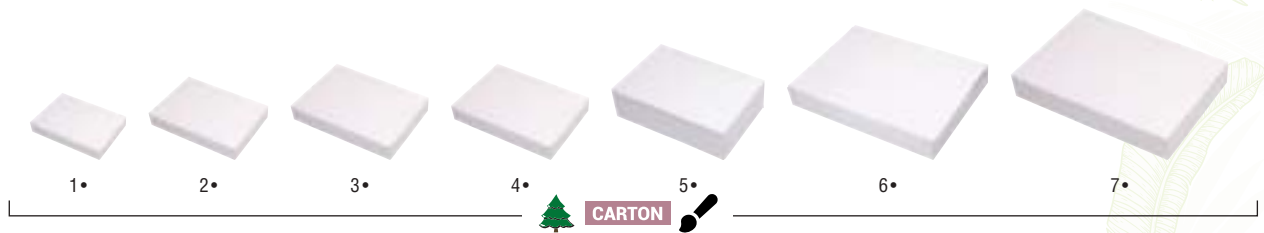

		Référence	Dimensions	Condition.
1•	Boîte pâtissière rectangulaire blanche	120022	170 x 140 x 60 mm	50
2•	Boîte pâtissière rectangulaire blanche	120023	200 x 150 x 70 mm	50
3•	Boîte pâtissière rectangulaire blanche	• 120056	280 x 200 x 50 mm	50
4•	Boîte pâtissière rectangulaire blanche	120026/C	280 x 200 x 60 mm	25
5•	Boîte pâtissière rectangulaire blanche	• 120055	340 x 260 x 60 mm	25
6•	Boîte pâtissière rectangulaire blanche	120027	420 x 290 x 60 mm	25
7•	Boîte pâtissière rectangulaire blanche	• 120036	620 x 420 x 130 mm	25

▶ LES BOÎTES PÂTISSIÈRES TRAITEUR MICRO-CANNELÉES

KRAFT'N'KRAFT

Boîte traiteur micro-cannelée rectangulaire blanche



Réf. F5742
Dim. 420 x 280 x 60 mm
Cond. 25



Boîte traiteur micro-cannelée rectangulaire blanche



Réf. F58BT406010
Dim. 400 x 600 x 100 mm
Cond. 25



▶ LES BOÎTES À BUCHE DÉCOR JOYEUSES FÊTES

KRAFT'N'KRAFT



	Référence	Dimensions	Condition.
Boîte à buche blanche vernis or «Joyeuses fêtes» 200 mm	940096	200 x 110 x 110 mm	25
Boîte à buche blanche vernis or «Joyeuses fêtes» 250 mm	940097	250 x 110 x 110 mm	25
Boîte à buche blanche vernis or «Joyeuses fêtes» 300 mm	940098	300 x 110 x 110 mm	25
Boîte à buche blanche vernis or «Joyeuses fêtes» 350 mm	940099	350 x 110 x 110 mm	25
Boîte à buche blanche vernis or «Joyeuses fêtes» 400 mm	940100	400 x 110 x 110 mm	25
Boîte à buche blanche vernis or «Joyeuses fêtes» 450 mm	940101	450 x 110 x 110 mm	25



► LES BOÎTES PÂTISSIÈRES TRAITEUR À POIGNÉES

KRAFT'N'KRAFT



		Référence	Dimensions	Condition.
1 •	Boîte pâtissière rectangulaire carton blanche avec poignée	120028	180x100x45 mm	50
2 •	Boîte pâtissière rectangulaire carton blanche avec poignée	120029	180x160x55 mm	50
3 •	Boîte pâtissière carrée carton blanche avec poignée	120032	105x100x55 mm	50
4 •	Boîte pâtissière carrée carton blanche avec poignée	120033	180x180x60 mm	50

► LES BOÎTES PÂTISSIÈRES TRAITEUR À POIGNÉES DÉCORÉES

- KRAFT'N'KRAFT

Boîte pâtissière carrée carton avec poignée décor passe-partout

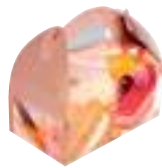

Réf. | 120090
Dim. | 110x100 mm
Cond. | 50



Boîte pâtissière carrée carton avec poignée décor passe-partout



Réf. | 120048
Dim. | 180x180x60 mm
Cond. | 50



► LES CAISSETTES PÂTISSIÈRES

★ BEST SELLER

- KRAFT'N'KRAFT



	Référence	Dimensions	Condition.
Caissette rectangulaire carton blanche sans couvercle	120001	140x100x50 mm	100
Caissette rectangulaire carton blanche sans couvercle	120002	160x110x50 mm	100
Caissette rectangulaire carton blanche sans couvercle	120003	180x120x50 mm	100
Caissette rectangulaire carton blanche sans couvercle	120004	200x130x50 mm	100
Caissette rectangulaire carton blanche sans couvercle	120005	220x140x60 mm	100
Caissette rectangulaire carton blanche sans couvercle	120006	240x150x70 mm	100
Caissette rectangulaire carton blanche sans couvercle	120007	260x165x70 mm	100

► LES CARRÉS RAINÉ BLANC

- KRAFT'N'KRAFT



	Référence	Dimensions	Condition.
Fond rainé carré carton blanc avec rabat	180000/C	110x110 mm	250
Fond rainé carré carton blanc avec rabat	180001/C	130x130 mm	250
Fond rainé carré carton blanc avec rabat	180002/C	150x150 mm	250
Fond rainé carré carton blanc avec rabat	180003/C	170x170 mm	250
Fond rainé carré carton blanc avec rabat	180004/C	190x190 mm	250
Fond rainé carré carton blanc avec rabat	180005/C	210x210 mm	250
Fond rainé carré en carton blanc 27 cm	180008	270x270 mm	250

BOULANGERIE

Des macarons bien protégés,
c'est notre spécialité! Des boîtes
parfaites pour vos douceurs!

► LES BOÎTES MACARONS



	🛒 Référence	Dimensions	Diamètre	Condition.
1• Réglette 3 macarons + plaque or	121116	92 x 50 x 48		50
2• Réglette rectangulaire pour 6 macarons + plaque or	• 121117/C			100
3• Boîte 8 macarons + alvéole	121074/C2	130 x 130 x 50 mm		50
4• Boîte 12 macarons + plaque or + alvéole 153 x 133 x 50 mm	• 121123/C	153 x 133 x 50 mm		50
5• Boîte rectangulaire transparente 143 x 104 x 25 mm	• 1030101	143 x 104 x 25 mm		1
6• Tube transparent diam. 50 mm hauteur 150 mm	1090301	50 x 50 x 150 mm	50 mm	1
7• Tambourin fond carton blanc diam. 100 mm	• 121103	100 x 100 x 100 mm		1



NOTICE DE MONTAGE

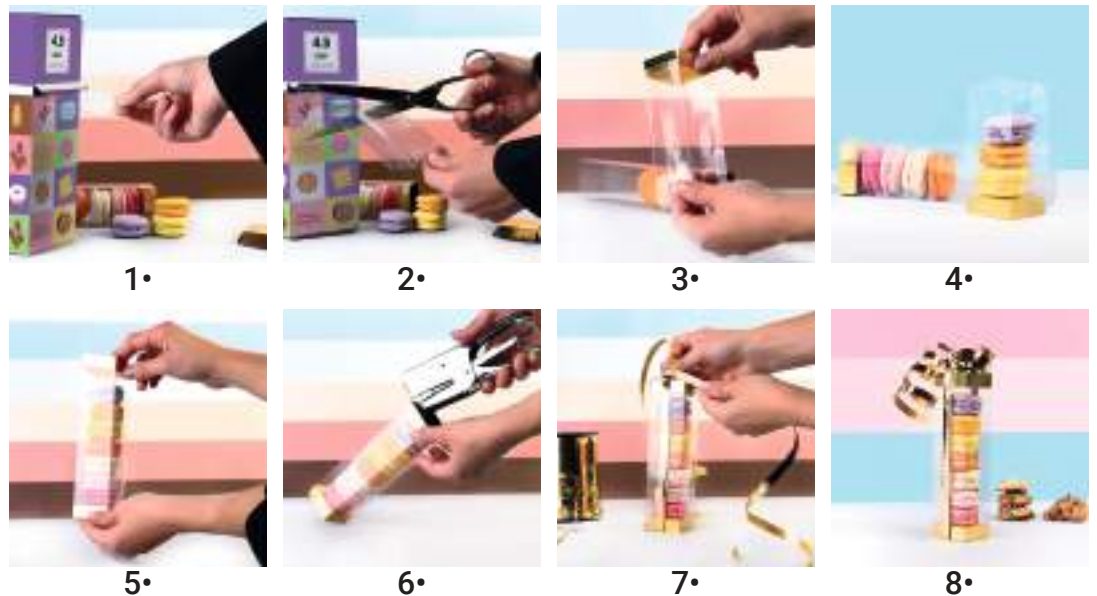

Distributeur manuel «Easy Pack»
d'étuis transparents pour confiserie



PET ♻️

Réf. | 028/48
Dim. | 150 x 48 x 48 mm
Cond. | 1

Embout «Easy Pack»
carton noir/or tube PET



Réf. | 028/48C
Dim. | 48 x 48 x 21 mm
Cond. | 200

CARTON



▶ LES BALLOTINS BLANC INTÉRIEUR DORÉ

KRAFT'N'KRAFT

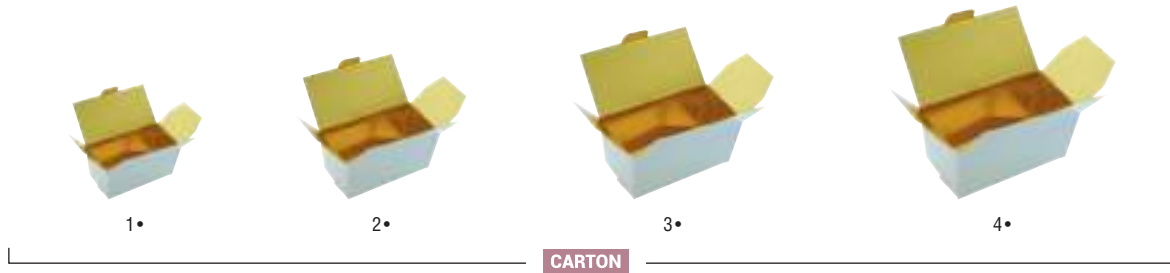

		Référence	Capacité	Condition.
1•	Ballotin carton blanc 125 g intérieur doré	• 121050/C1	125 g	25
2•	Ballotin carton blanc 250 g intérieur doré	• 121051/C2	250 g	25
3•	Ballotin carton blanc 375 g intérieur doré	• 121052/C1	375 g	25
4•	Ballotin carton blanc 500 g intérieur doré	• 121053/C	500 g	25

▶ LES FONDS CARTON OR CARRÉS

KRAFT'N'KRAFT

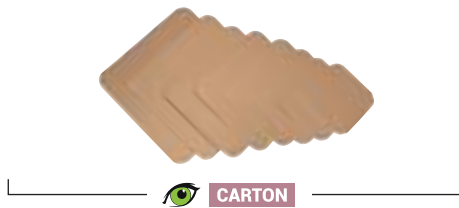

Fonds carton carrés or angle droit

	Référence	Dimensions	Condition.
14 cm	140140/C2	140 x 140 mm	100
16 cm	140160/C3	160 x 160 mm	100
18 cm	140180/C2	180 x 180 mm	100
20 cm	140200/C2	200 x 200 mm	100
22 cm	140220/C2	220 x 220 mm	100
24 cm	140240/C2	240 x 240 mm	100
26 cm	140260/C2	260 x 260 mm	100
28 cm	140280/C3	280 x 280 mm	100

▶ LES FONDS CARTON AVEC LANGUETTE



Fonds carton ronds, rectangulaires et carrés avec languette

	Couleurs	Réf.	Dimensions	Diam.	Condi.
1•	Or	• 140021	40 x 40 mm	40 mm	200
2•	Or	140000	80 x 80 mm	80 mm	200
3•	Or/Noir	140025	90 x 90 mm	90 mm	200
4•	Or	• 140027	100 x 100 mm	100 mm	200
5•	Or	140015	220 x 220 mm	220 mm	200
6•	Or	140020	95 x 55 mm		200
7•	Or	140026	130 x 45 mm		200
8•	Or	140079	70 x 70 mm		200
9•	Or	140080	80 x 80 mm		200

▶ LES FONDS CARTON PLIÉS

KRAFT'N'KRAFT



		Référence	Dimensions	Condition.
1•	Fond plié noir intérieur or	140045	45 x 100 mm	200
2•	Fond plié noir intérieur or	140044	45 x 130 mm	200
3•	Fond plié noir intérieur fuschia	140044FU	45 x 130 mm	200

► LES PLATEAUX CARTON OR/NOIR ARRONDIS

KRAFT'N'KRAFT



CARTON

		Référence	Dimensions	Diamètre	Condition.
1•	Plateau en carton or/noir diam. 90 mm	640000	90 x 90 mm	90 mm	200
2•	Plateau en carton or/noir diam. 200 mm	640025	200 x 200 mm	200 mm	50
3•	Plateau en carton or/noir diam. 230 mm	640024	230 x 230 mm	230 mm	50
4•	Plateau en carton or/noir diam. 250 mm	640023	250 x 250 mm	250 mm	50
5•	Plateau en carton or/noir diam. 280 mm	640022	280 x 280 mm	280 mm	50

► LES PLAQUES CARTON OR

Carré or / noir angle droit

Réf. 140221
Dim. 220 x 220 mm
Cond. 100



CARTON

Plaque rectangulaire carton

Réf. 330010
Dim. 400 x 600 mm
Cond. 25



CARTON

► LES RONDS EN CARTON OR/NOIR

KRAFT'N'KRAFT



CARTON

Fonds ronds carton or / noir

Référence	Diamètre	Condition.
140001/C	140 mm	100
140002	160 mm	100
140003	180 mm	100
140004	200 mm	100
140005	220 mm	100
140006	240 mm	100
140007	260 mm	100
140008	280 mm	100
140009	300 mm	100
140010/C	320 mm	100
140011	340 mm	100
140012	360 mm	100
140013	400 mm	100

► LES RONDS EN CARTON

KRAFT'N'KRAFT



	Référence	Diamètre	Condition.
Fond rond carton blanc diam. 150	160001/C	150 mm	250
Fond rond carton blanc diam. 170	160002/C	170 mm	250
Fond rond carton blanc diam. 190/200	160003/C	190/200 mm	250
Fond rond carton blanc diam. 210	160004/C	210 mm	250
Fond rond carton blanc diam. 230	160005/C	230 mm	250
Fond rond carton blanc diam. 250	160006	250 mm	250
Fond rond carton blanc diam. 270	160019	270 mm	250
Fond rond carton blanc diam. 290	160008	290 mm	250
Fond rond carton blanc diam. 320	160009	320 mm	250
Fond rond carton blanc diam. 350	160024	350 mm	250
Fond rond carton blanc diam. 400	160025/C	400 mm	300

► LES DENTELLES RONDES

KRAFT'N'KRAFT



Dentelles rondes papier blanches

Référence	Diamètre	Condition.
430050	120 mm	250
430052	160/170 mm	250
430053/C	180 mm	250
430054	210 mm	250
430055/C	240 mm	250
430056/C	260 mm	250
430056	280 mm	250
430057	300 mm	250
430058	320 mm	250
430061	400 mm	250



► LES DENTELLES RECTANGULAIRES

KRAFT'N'KRAFT



Dentelle rectangulaire papier blanche

Référence	Dimensions	Condition.
430076	200 x 300 mm	250
430070	300 x 400 mm	250
430069	350 x 250 mm	250
430071	350 x 450 mm	250
430023	400 x 500 mm	250

► LES DENTELLES OVALES

Dentelle ovale papier blanche

Réf. | 430082
Dim. | 280 x 380 mm



BOULANGERIE

Une ribambelle de formes
à votre service!

▶ LES CAISSETTES

KRAFT'N'KRAFT

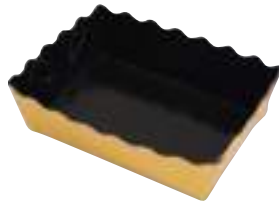

CARTON

Caissettes «Ondine» rectangulaires carton

Référence	Dimensions	Condition.
• 140810	130x90x35 mm	250
• 140820	160x100x35 mm	250
• 140830	190x120x35 mm	250



PAPIER

Caissettes plissées rectangulaires papier blanches

Format	Référence	Dimensions	Condition.
n°82	440049/C	72x28x20 mm	1000
n°88	440054	105x40x25 mm	1000



PAPIER

Caissettes plissées rondes papier blanches

Format	Réf.	Dimensions	Diam.	Condi.
n°3	440001/C	23x17 mm	23 mm	2000
n°4 ingraissable	440003	26x18 mm	26 mm	1000
n°6 avec 6 plis	440005	33x21 mm	33 mm	1000
n°8	440007	39x25 mm	39 mm	1000
n°10	440009	48x29 mm	48 mm	1000
n°10 bis	440028	53x32 mm	53 mm	1000
n°1201	440010	60x25 mm	60 mm	1000
n°1201F70	440011	70x20 mm	70 mm	1000
n°1207	440034	70x30 mm	70 mm	1000
n°1208	440035	81x30 mm	81 mm	1000
n°1209	440036	150x30 mm	150 mm	1000
n°1319	440040	100x17,5 mm	100 mm	1000

+ INFO PRODUIT

Le papier revient en force! Éco-responsable, durable, tendance.

Caissette plissée n°82 ovale
papier décoré MIL RAIE



PAPIER

Réf.	440149
Dim.	72x28x20 mm
Cond.	1000



PAPIER

Caissettes plissées rondes, ovales et rectangulaires papier décoré

Format	Réf.	Dimensions	Diam.	Condi.
n°6 ronde MIL RAIE	440156	33x21 mm	33 mm	1000
n°8 ronde MIL RAIE	440132	39x25 mm	39 mm	1000
n°10 ronde MIL RAIE	440140	48x29 mm	48 mm	1000
n°81 rectangulaire MIL RAIE	440148	60x17x15 mm		1000
n°88 ovale MIL RAIE	440138/C	105x40x25 mm		1000
n°1201 ronde MIL RAIE	440096	60x25 mm	60 mm	1000
n°1201F70 ronde MIL RAIE	440135/C		70 mm	1000
n°1202 ronde MIL RAIE	440155	35x13 mm	35 mm	1000
n°1203 ronde MIL RAIE	440100	40x15 mm	40 mm	1000
n°1206 ronde MIL RAIE	440101		53 mm	1000
n°1207 ronde brune	440121	70x30 mm	70 mm	1000
n°1207 ronde brune MIL RAIE	440136	70x30 mm	70 mm	1000
n°1208 ronde	440143	81x30 mm	81 mm	1000
n°1209 ronde MIL RAIE	440144	90x30 mm	90 mm	1000
n°1209BIS ronde MIL RAIE	440145	90x30 mm	90 mm	1000
n°1209BIS brune	440146			1000

Caissette «Cuisine» marron ronde
avec film ingraissable



PAPIER

Réf.	460034
Dim.	54x40 mm
Diam.	54 mm
Cond.	2500 (10x250)



▶ LES CAISSETTES COLORÉES

KRAFT'N'KRAFT



Caissettes dentelées rectangulaires or

Format	Référence	Dimensions	Condition.
n°1	F54DOR1	130 x 90 x 35 mm	250
n°2	F54DOR2	160 x 100 x 35 mm	250
n°3	F54DOR3	190 x 120 x 35 mm	250

Caissettes plissées rondes papier fuschia/mandarine

Format	Référence	Dimensions	Condi.
1• n°1201F70 fuschia	440011FUSCHIA	70 x 20 mm	1000
2• n°88 mandarine	440011MANDA		1000



Caissettes plissées rondes papier anis/fuschia/mandarine

Format	Référence	Dim.	Diam.	Condi.
1• n°1203 anis	440030ANIS	40 x 15 mm	40 mm	1000
2• n°1203 fuschia	440030FUSHIA	40 x 15 mm	40 mm	1000
3• n°1203 mandarine	440030MANDA	40 x 15 mm	40 mm	1000

Caissettes plissées rectangulaires papier anis/fuschia/mandarine

Format	Référence	Dimensions	Condi.
1• n°88 anis	440054ANIS	105 x 40 x 25 mm	1000
2• n°88 fuschia	440054FUSCHIA	105 x 40 x 25 mm	1000
3• n°88 mandarine	440054MANDA	105 x 40 x 25 mm	1000

▶ LES CAISSETTES BRUNES

KRAFT'N'KRAFT

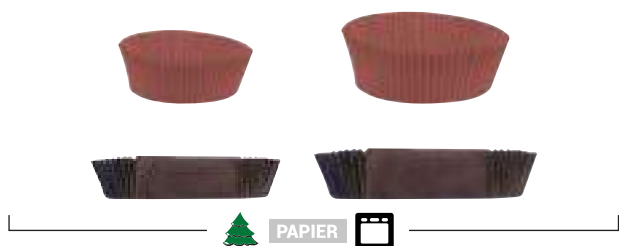

Caissettes plissées rondes et rectangulaires papier brunes

Format	Référence	Dim.	Diam.	Condi.
n°3 ronde	440002/C			1000
n°4 ronde	440027			1000
n°6 ronde	440122	33 x 21 mm	33 mm	1000
n°1201 ronde	440120	60 x 25 mm	60 mm	1000
n°1201F70 ronde	440150	70 x 20 mm	70 mm	1000
n°1203 ronde	440030BR	40 x 15 mm	40 mm	1000
n°1209 ronde	440151	90 x 30 mm	90 mm	1000
n°B87 rectangulaire	440153	100 x 50 mm		1000
n°B88 rectangulaire	440154	105 x 40 mm		1000

+ INFO PRODUIT

Vous cherchez des solutions pour vos événements spéciaux (noël, épiphany, ...)? Contactez nos commerciaux spécialisés dans l'univers boulangerie!

▶ LES CAISSETTES ORIGINALES

KRAFT'N'KRAFT

Caissette plissée rond carton couleur à pois

Réf.	460033
Dim.	50 x 40 mm
Diam.	50 mm
Cond.	720



Moule cuisson tulipe papier h80 mm

Réf.	460021
Dim.	50 x 80 mm
Diam.	50 mm
Cond.	2000



Moule cuisson tulipe papier h95 mm

Réf.	460018
Dim.	50 x 95 mm
Diam.	50 mm
Cond.	2000



BOULANGERIE

Protection optimale pour vos réalisations!
Pensez à la personnalisation!

▶ LES PAPIERS MILLEFEUILLE

CLASSIQUE

Papier millefeuille rectangulaire PP
décor passe-partout cadre bistre

Réf. 780020
Dim. 90x130 mm
Cond. 1000



Papier millefeuille rectangulaire PP
décor passe-partout cadre bistre

Réf. 780021
Dim. 120x150 mm
Cond. 1000



▶ LES PAPIERS ET MOUSSELINES

KRAFT'N'KRAFT

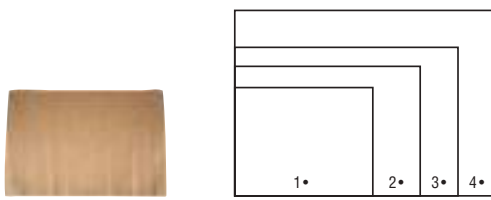

Papier kraft brun en paquet de 10 kg

	Référence	Dimensions	Condi.
1 • Ingraissable 40 g/m ²	210006I2535	250 x 330 mm	10 kg
2 • Ingraissable 40 g/m ²	210006I3340	330 x 400 mm	10 kg
3 • Ingraissable 40 g/m ²	210003550KR	350 x 500 mm	10 kg
4 • 30 g/m ²	210006COUPE/C	400 x 600 mm	10 kg

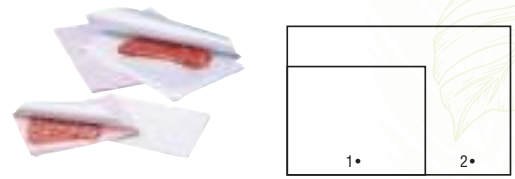

Papier kraft blanc en paquet de 10 kg

	Référence	Dimensions	Condi.
1 • Ingraissable kraft blanc	21000725/C	250 x 330 mm	10 kg
2 • Ingraissable kraft blanc	21000732/C	330 x 500 mm	10 kg

+ INFO PRODUIT

Consultez-nous pour découvrir notre gamme de papier thermo.

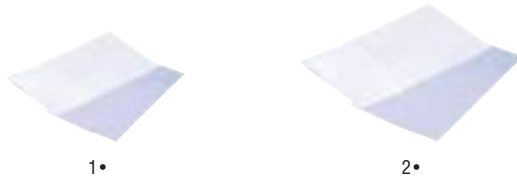

1•

2•



3•

4•

	Référence	Dimensions	Condition.
1 • Opaline papier blanche	240007B35/C	350 mm	10 kg
2 • Opaline papier blanche	24000750/C	500 mm	1
3 • Mousseline papier kraft blanc décor passe-partout	2300123250	370 x 500 mm	10 kg
4 • Papier kraft blanc décor passe-partout en bobinot	PAPENVOL35	335 mm	1

▶ LES PAPIERS CUISSON

KRAFT'N'KRAFT

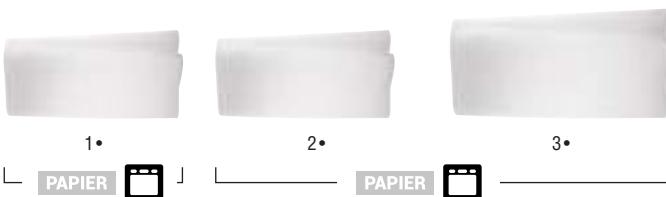

1•

2•

3•



Papiers cuisson siliconés 2 faces kraft blanc

Format	Référence	Dimensions	Condi.
1 • Format classic	0173899	400 x 600 mm	500
2 • Format premium	2300005	400 x 600 mm	500
3 • Taille gastro	2300006	530 x 325 mm	500

▶ ROULEAU DE POLYFLEUR

CLASSIQUE

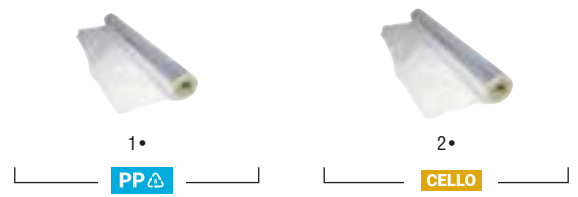

1•

2•



Papiers neutres

	Référence	Dimensions	Condi.
1 • PP transparent polyfleur	900001	800 x 120000 mm	1
2 • Cellophane	F65RN60	600 x 120000 mm	1



BOULANGERIE

Optez pour l'authenticité avec nos moules en bois : pour une cuisson uniforme et un service raffiné

▶ LES BARQUETTES À GRATIN BOIS

WOOD MOOD

+ INFO PRODUIT

Fabrication française, réutilisable, peuplier certifié PEFC. Idéal pour vos préparations de -40°C à 220°C.

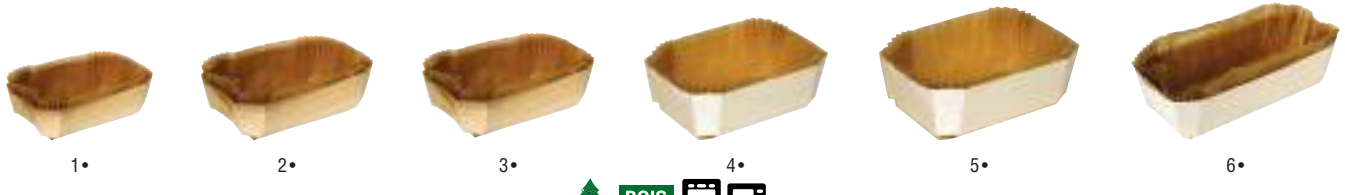

		Référence	Dimensions	Capacité	Condition.
1 •	Barquette cuisson bois et sa caissette de cuisson	3130120/C	120x60x40 mm	150 ml	600
2 •	Barquette cuisson bois et sa caissette de cuisson	313012090	130x90x40 mm	200 ml	400
3 •	Barquette cuisson bois et sa caissette de cuisson	3130140/C	140x90x45 mm	300 ml	400
4 •	Barquette cuisson bois et sa caissette de cuisson	3130180	180x115x40 mm	350 ml	200
5 •	Barquette cuisson bois et sa caissette de cuisson	3130185/C	185x115x55 mm	500 ml	120
6 •	Barquette cuisson bois et sa caissette de cuisson	3130250	255x115x70 mm	1250 ml	100

▶ LES BARQUETTES À GRATIN BOIS RONDES

WOOD MOOD



		Référence	Dimensions	Diamètre	Condition.
1 •	Barquette cuisson ronde Ring&Wood diam. 80	• 31318030	80x80x30 mm	80 mm	320
2 •	Barquette cuisson ronde Ring&Wood diam. 100	• 313110030	100x100x30 mm	100 mm	320
3 •	Barquette cuisson ronde Ring&Wood diam. 110	• 313111040	110x110x30 mm	110 mm	135
4 •	Barquette cuisson ronde Ring&Wood diam. 120	• 313112030	120x120x30 mm	120 mm	180

▶ LES BOITES EN BOIS RONDES UNIVERSELLES AVEC COUVERCLE

WOOD MOOD

+ INFO PRODUIT

Avec nos boîtes rondes universelles, vous n'aurez plus qu'un seul contenant pour la cuisson (jusqu'à 220°C), la surgélation (jusqu'à -40°C), la présentation, le réchauffage au microondes, le stockage et la vente-à-emporter. Tous les modèles sont livrés avec couvercles et caissettes adaptées. Boîtes rondes fabriquées en peuplier issu des forêts françaises, durablement gérées (PEFC).

Boîtes rondes en bois avec couvercle et papier cuisson



	Référence	Dimensions	Capacité	Diamètre	Condition.
•	3321100	71 x 71 x 37 mm	100 ml	71 mm	100
•	3321200	86 x 86 x 40 mm	200 ml	86 mm	100
•	3321300	110 x 110 x 40 mm	300 ml	110 mm	50
•	3321350	125 x 125 x 40 mm	350 ml	125 mm	50
•	3321400	140 x 140 x 50 mm	400 ml	140 mm	50
•	3321600	154 x 154 x 40 mm	600 ml	154 mm	50
•	33211000	204 x 204 x 26 mm	1000 ml	204 mm	50

BOULANGERIE

Pour tous vos besoins, quelle que soit la forme ou la taille de vos recettes!

► LES MOULES CUISSON

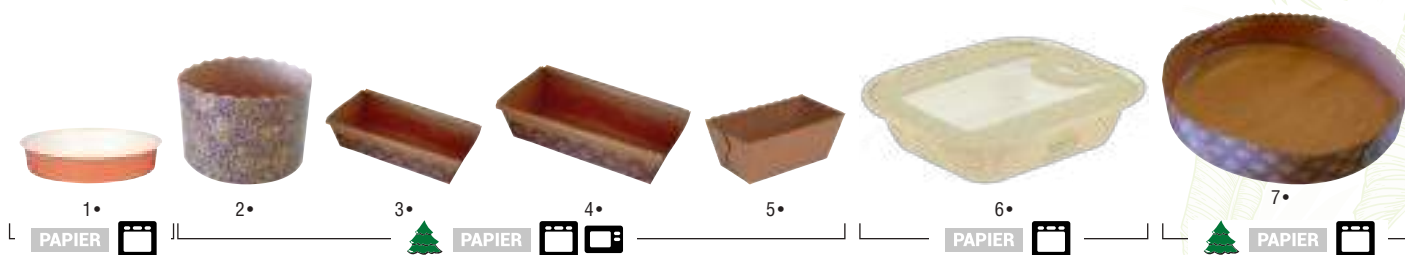

	Référence	Dimensions	Capacité	Diamètre	Condition.
1• Caissette cuisson tulipe rond avec bord roulé	• 460035	35 x 60 mm		35 mm	3000
2• Moule cuisson papier	• 460001/C	70 x 50 mm			2000
3• Moule cuisson rectangulaire décor passe-partout	• 460006	170 x 70 x 42 mm			1200
4• Moule cuisson rectangulaire décor passe-partout	• 460007	200 x 65 x 50 mm			1000
5• Moule papier beige avec film intérieur	• 460031/C	80 x 40 x 40 mm			75
6• Moule cuisson «barquette snack»	• 4601614	165 x 143 x 45 mm			120 (4x30)
7• Moule cuisson pour tarte	• 460009	220 x 220 x 38 mm	1490 ml		600

► MOULES À CAKE EN ALUMINIUM

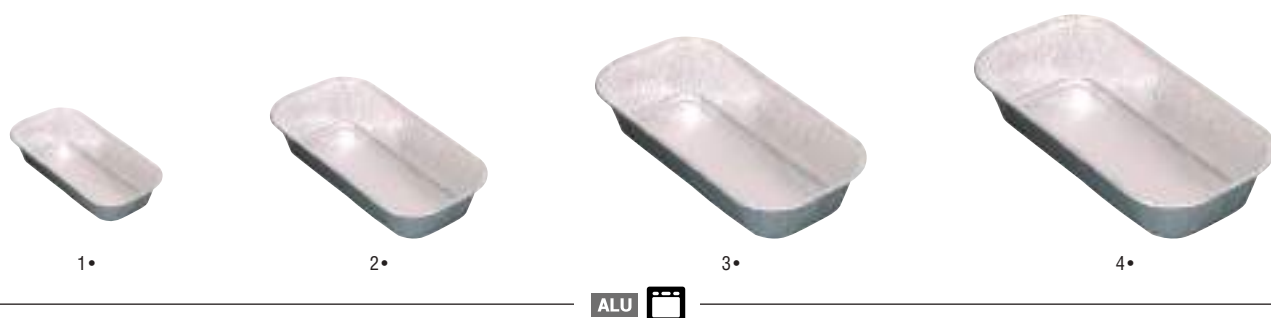

	Référence	Dimensions	Capacité	Condition.
1• Moule à cake aluminium 145 ml	• AL150145	117 x 75 x 33 mm	145 ml	2800 (28x100)
2• Moule à cake aluminium 600 ml	• AL150640/C	203 x 93 x 52 mm	600 ml	1600
3• Moule à cake aluminium 865 ml	• AL150870/C	236 x 103 x 50 mm	865 ml	1200 (12x100)
4• Moule à cake aluminium 1000 ml	• AL151090/C	232 x 108 x 60 mm	1000 ml	700 (7x100)

► MOULES EN ALUMINIUM

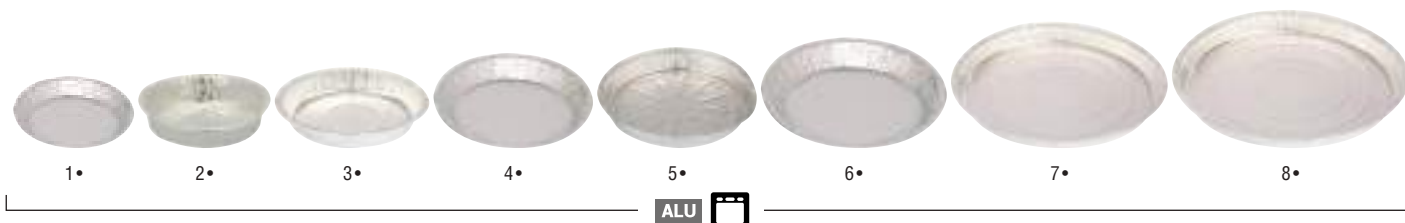

	Référence	Dimensions	Capacité	Diamètre	Condition.
1• Tartelette rectangulaire aluminium	AL450080	100 x 700 x 170 mm			2000
2• Tartelette ronde aluminium non perforée	AL450136/C2	109 x 109 x 210 mm	145 ml	109 mm	1200 (12x100)
3• Tourtière ronde aluminium	AL450217/C	138 x 138 x 20 mm	220 ml	138 mm	1500 (15x100)
4• Tourtière ronde aluminium	• AL450570/C			170 mm	1200 (12x100)
5• Tourtière ronde aluminium	• AL450597/C	195 x 195 x 20 mm		195 mm	800
6• Tourtière ronde aluminium	• AL451000/C	210 x 210 x 40 mm	1070 ml	210 mm	800 (8x100)
7• Tourtière ronde aluminium	AL450937/C1	247 x 247 x 22 mm	930 ml	247 mm	600 (6x100)
8• Tourtière ronde aluminium	AL451010/C1	277 x 277 x 23 mm	1140 ml	271 mm	500 (5x100)



BOULANGERIE

Une combinaison idéale pour cuire, conserver et préserver la fraîcheur de vos préparations

► MOULES EN ALUMINIUM

★ BEST SELLER

Godet aluminium 90 ml

Réf. AL460090
Capa. 90 ml
Cond. 1000 (10x100)



ALU

Godet aluminium 135 ml

Réf. AL460135
Dim. 34 mm
Capa. 135 ml
Diam. 87 mm
Cond. 2000 (20x100)



ALU

Plat «Gratin» rectangulaire aluminium

Réf. AL353150
Dim. 368 x 249 x 50 mm
Cond. 100



ALU

Coquille St-Jacques aluminium

Réf. AL650137
Dim. 127 x 122 x 18 mm
Capa. 140 ml
Cond. 1000 (10x100)



ALU

Moule rond aluminium

Réf. ALRA176
Dim. 91 x 36 mm
Cond. 1800



ALU

Ramequin oval aluminium

Réf. ALR0251
Dim. 122 x 89 x 40 mm
Capa. 260 ml
Cond. 1500 (15x100)



ALU

+ INFO PRODUIT

Gratiner une préparation salée ou sucrée n'a jamais été aussi facile avec notre gamme de moule en aluminium.

► LES SACS CELLO AVEC FOND

► LES SACS CELLO PLATS

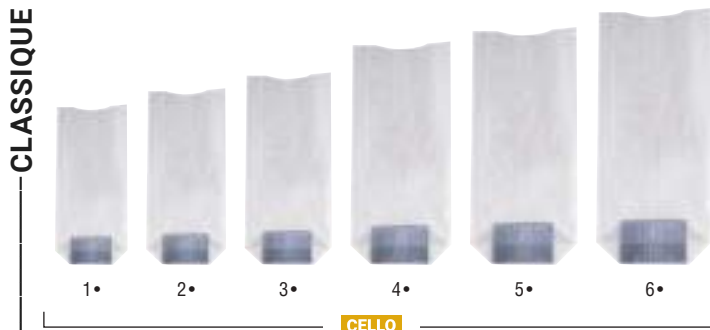

Sacs «Cello» transparents avec fond

Référence	Dimensions	Condition.
1• 730006P	100x180 mm	100
2• 730006	100x220 mm	100
3• 730007	120x260 mm	100
4• 730008	140x305 mm	100
5• 730009	170x320 mm	100
6• 730012	210x330 mm	100

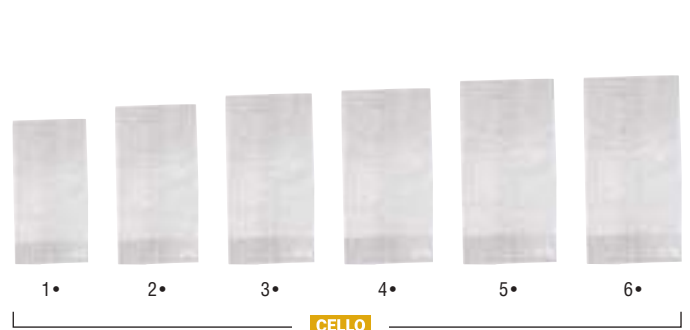

Sacs «Cello» plats transparents

Référence	Dimensions	Condition.
1• 740001	80 x 160 mm	100
2• 740002	90 x 180 mm	100
3• 740003	100 x 200 mm	100
4• 740004	110 x 220 mm	100
5• 740005	120 x 240 mm	100
6• 740006/C	140 x 250 mm	100



BOULANGERIE

Illuminez vos créations et ajoutez une touche festive à chaque occasion

► LE MATERIEL



Bobèche duo en cristal

Couleurs	Référence	Condition.
Bleu et Rose	• 330005	100



Bougies «1 an» bicolore

Couleur	Référence	Condition.
Blanche	330001BLAN	100
Bleu	330001BLEU	100
Rose	330001RO	100



Bougies «10 ans» bicolore

Couleur	Référence	Condition.
Blanche	330002BLAN	50
Rose	330002RO	50



Fontaine lumineuse étincelle dorée

Couleur	Référence	Condition.
Or	F66FLUM	36



Bougie blanche pour chiffre or

Couleur	Référence	Condition.
Blanche	330004	100



Bougie blanche pour chiffre blanc

Couleur	Référence	Condition.
Blanche	330008/C	100(10x10)

+ INFO PRODUIT

Une occasion spéciale ? Pour les communions, naissances, anniversaires, mariages, des décorations spécifiques vous attendent chez Firplast. Contactez votre commercial pour avoir toutes les informations.

Bougies pour chiffre ordinaire N°0 à 9



	Référence	Condition.
Bougie N°0	330003/0	10
Bougie N°1	330003/1	10
Bougie N°2	330003/2	10
Bougie N°3	330003/3	10
Bougie N°4	330003/4	10
Bougie N°5	330003/5	10
Bougie N°6	330003/6	10
Bougie N°7	330003/7	10
Bougie N°8	330003/8	10
Bougie N°9	330003/9	10

Chiffres or pour base bougie N°0 à 9



	Référence	Condition.
Chiffre N°0	330004/0	10
Chiffre N°1	330004/1	10
Chiffre N°2	330004/2	10
Chiffre N°3	330004/3	10
Chiffre N°4	330004/4	10
Chiffre N°5	330004/5	10
Chiffre N°6	330004/6	10
Chiffre N°7	330004/7	10
Chiffre N°8	330004/8	10
Chiffre N°9	330004/9	10

Base ovale or pour chiffre or



Réf. | 330004/C
Cond. | 100

PS ♻️



BOULANGERIE

De la décoration à l'emballage, chaque détail compte :
tout le matériel pour une présentation impeccable

LE MATERIEL

★ BEST SELLER

Poche «Pâtissière» 80 µ
utilisation froide

Réf. P165
Dim. 300x540 mm
Épais. 80 µ
Cond. 100



Attache «Cello» blanc

Réf. 360005
Dim. 90x10 mm
Cond. 2000



Dérouleur sur banque pour adhésif

Réf. 350039
Dim. 19x66000 mm
Cond. 1



Machine à fermeture à sac

Réf. 350041
Cond. 1



Bolducs couleurs 50 m

Couleur	Référence	Dimensions	Condition.
Bolduc blanc	360002BLANC	7 x 500000 mm	1
Bolduc brun foncé	360002BRUN	7 x 500000 mm	1
Bolduc fushia	360002FUSCHIA	7 x 500000 mm	1
Bolduc orange	360002ORANGE	7 x 500000 mm	1
Bolduc rouge	360002ROUGE	7 x 500000 mm	1
Bolduc vert clair	360002VERTC	7 x 500000 mm	1
Bolduc noir	360002NOIR	7 x 500000 mm	1



Rubans transparents

	Référence	Dimensions	Épaisseur	Condition.
Ruban transparent 100 µ	360129/C	45 x 100000 mm	100 µ	1
Ruban transparent 60 µ	360130	40 x 100000 mm	60µ	1
Ruban PP transparent 60 µ	360136	50 x 100000 mm	60µ	1
Ruban transparent 150 µ	360130/C	40 x 100000 mm	150 µ	1
Ruban transparent 150 µ	360137	45 x 100000 mm	150 µ	1



BARQUETTES ET MINI-POTS

Solutions transport, solutions traiteur, solutions remise en température, à la portion à emporter, à réchauffer, thermoscellables, avec un couvercle intégré, transparentes, recyclables, filmables, biodégradables...

Quand on vous dit qu'on se met en quatre pour vous, il faut nous croire!



BARQUETTES ET MINI-POTS

L'alternative responsable
pour les collectivités
engagées

+ INFO

Découvrez notre catalogue spécial collectivité en scannant le QR Code ou sur notre site: www.firplast.com/p-catalogues

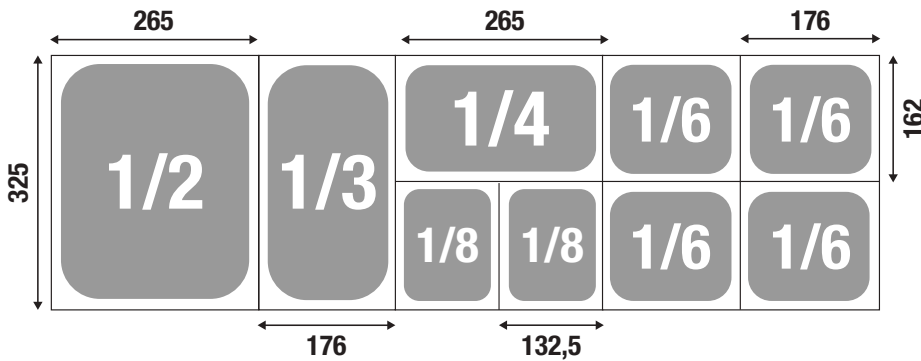

+ INFO GAMME

Toutes nos barquettes GN sont adaptées aux machines standards: pulpe, inox, plastique à usage unique ou réemployable, pas besoin de changer vos matrices!

▶ LES BARQUETTES PULPE GASTRONORMES VALORISABLES



PULP'INSTINCT



	Référence	Dimensions	Capacité	Condition.	
1 •	Barquette gastronomique GN1/8 hauteur 25 pulpe blanche valorisable	BI03230250	160 x 130 x 25 mm	300 ml	990 (18x55)
2 •	Barquette gastronomique GN1/8 hauteur 36 pulpe blanche valorisable	BI03230360/C1	160 x 130 x 36 mm	400 ml	864 (18x48)
3 •	Barquette gastronomique GN1/8 hauteur 45 pulpe blanche valorisable	BI03230450/C	160 x 130 x 45 mm	500 ml	900 (18x50)
4 •	Barquette gastronomique GN1/8 hauteur 46 2 compartiments valorisable	BI03230460	160 x 130 x 46 mm	550 ml	828 (18x46)
A •	Couvercle pour barquette GN 1/8	COV8T	164 x 134 x 25 mm		400
5 •	Barquette gastronomique GN1/6 hauteur 45 pulpe blanche valorisable	BI03220450/C1	176 x 162 x 45 mm	800 ml	600 (12x50)
6 •	Barquette GN1/6 hauteur 46 2 compartiments	BI03220460	176 x 162 x 46 mm	300 ml	552 (12x46)
7 •	Barquette gastronomique GN1/4 hauteur 45 pulpe blanche valorisable	BI03210450/C	265 x 162 x 45 mm	1100 ml	372
8 •	Barquette gastronomique GN1/4 hauteur 55 pulpe blanche valorisable	BI03210550/C2	265 x 162 x 55 mm	1400 ml	320
9 •	Barquette gastronomique GN1/3 hauteur 48 pulpe blanche valorisable	BI03190480/C2	323 x 172 x 48 mm	1700 ml	270 (9x30)
10 •	Barquette gastronomique GN1/2 hauteur 52 pulpe blanche valorisable	BI03180520/C3	325 x 265 x 52 mm	3200 ml	180 (45x4)
B •	Couvercle pour barquette GN 1/2	COV2	165 x 155 x 24 mm		140

BARQUETTES ET MINI-POTS

Le scellage parfait pour chaque besoin avec la gamme la plus étendue du marché!

► LES THERMOSCELLEUSES

+ INFO

Nous développons les matrices dont vous avez besoin.



		Référence	Dimensions	Condition.
1•	Thermoscelleuse à tiroir semi-automatique TAC400	• TAC400		1
2•	Scelleuse manuelle inox avec système verrouillage mécanique	• B270MV		1
3•	Scelleuse manuelle inox + plaque BI 195 x 135/135 x 95	• B160DIN		1
4•	Scelleuse manuelle pour format maxi 250 x 260	• B240IN		1
5•	Scelleuse manuelle pour format maxi 270 x 190 x 52 mm	• B192	270x190x52 mm	1
6•	Thermoscelleuse avec découpe pour saladiers kraft	• SCELLOPERC		1
7•	Thermoscelleuse tiroir semi auto	• THERMSA20		1
8•	Matrice GN 1/8 pour THERMSA20	• MAT1/8SA20		1

► LES FILMS SCELLABLES MONO-MATIÈRE POUR BARQUETTES PULPE

+ INFO

Nous disposons de toutes les tailles et largeurs de Laize, contactez-nous pour + d'infos: contact@firplast.com



APET

		Référence	Dimensions	Épaisseur	Condition.
1•	Film mono-matière 0,150 x 300 ML	FREX150/3	0,150 x 300 ML	28 µ	1
2•	Film mono-matière 0,170 x 300 ML	FREX170/3	0,170 x 300 ML	28 µ	1
3•	Film mono-matière 0,190 x 250 ML	FREX190/25	0,190 x 250 ML	28 µ	1
4•	Film mono-matière 0,210 x 300 ML	FREX210/3	0,210 x 300 ML	28 µ	1
5•	Film mono-matière 0,230 x 500 ML	FREX230/5	0,230 x 500 ML	28 µ	1
6•	Film mono-matière 0,280 x 300 ML	FREX280/3	0,280 x 300 ML	28 µ	1
7•	Film mono-matière 0,350 x 300 ML	FREX350/3	0,350 x 300 ML	28 µ	1
8•	Film mono-matière 0,380 x 300 ML	FREX380/3	0,380 x 300 ML	28 µ	1
9•	Film mono-matière 0,410 x 300 ML	FREX410/3	0,410 x 300 ML	28 µ	1
10•	Film mono-matière 0,430 x 300 ML	FREX430/3	0,430 x 300 ML	28 µ	1
11•	Film mono-matière 0,440 x 300 ML	FREX440/3	0,440 x 300 ML	28 µ	1
12•	Film mono-matière 0,470 x 500 ML	FREX470/5	0,470 x 500 ML	28 µ	1

► LA BARQUETTE MAP READY

Barquette B6 carton PE/EVOH pour MSAP (Mise Sous Atmosphère Protectrice)

Réf. 313B630
Dim. 250 x 180 x 30 mm
Capa. 890 ml
Cond. 160



CARTON

+ INFO

Parce que Firplast souhaite accompagner l'ensemble des professionnels de tous les secteurs dans leur transition écologique, nous avons réfléchi à de nouvelles alternatives responsables pour les emballages de l'industrie agro-alimentaire et des GMS.

Nous avons développé cette année une offre complète de barquettes MAP adaptées aux process SKIN et Vide&Gaz, spécialement conçues pour la mise en rayon de vos produits hermétiquement protégés directement sur vos points de vente.

+ INFO

Contactez-nous pour découvrir toutes nos solutions barquettes MAP de différents matières (PP, Pulpe, Carton) et de différentes tailles (B2, B5, B6, ...).

BARQUETTES ET MINI-POTS Repenser les emballages de demain, c'est aujourd'hui!

▶ LES BARQUETTES «MENU» EN PULPE COMPOSTABLES

★ BEST SELLER



PULP'INSTINCT

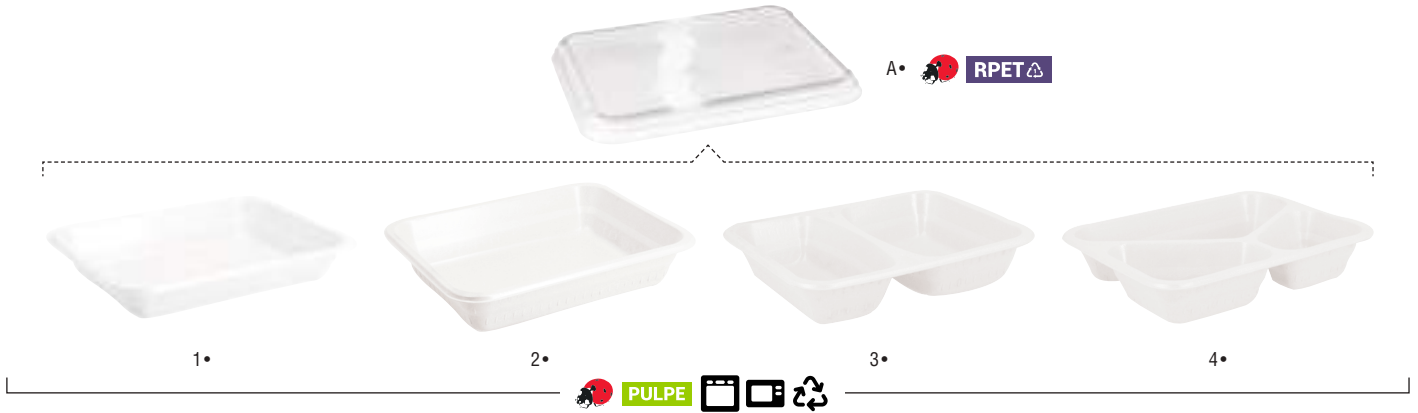

		Référence	Dimensions	Capacité	Condition.
1•	Barquette «Traiteur» pulpe 1 compartiment hauteur 30 mm	BI03140301	227 x 178 x 30 mm	720 ml	220 (2x110)
2•	Barquette «Traiteur» pulpe 1 compartiment hauteur 45 mm	BI03140451/C	227 x 178 x 45 mm	1200 ml	220 (2x110)
3•	Barquette «Traiteur» pulpe 2 compartiments hauteur 45 mm	BI03140452/C	227 x 178 x 45 mm	1000 ml	220 (2x110)
4•	Barquette «Traiteur» pulpe 3 compartiments hauteur 45 mm	BI03140453/C	227 x 178 x 45 mm	970 ml	220 (2x110)
A•	Couvercle plat RPET pour barquette «Traiteur»	314045COVP/C	232 x 183 x 16 mm		220

▶ LES BARQUETTES OBLONGUES EN PULPE



PULP'INSTINCT



		Référence	Dimensions	Capacité	Condition.
1•	Barquette oblongue pulpe 220 ml	BI03250250	158 x 102 x 25 mm	220 ml	1200 (12x100)
2•	Barquette oblongue pulpe 320 ml	BI03250350	158 x 102 x 35 mm	320 ml	1020 (12x85)
3•	Barquette oblongue pulpe 400 ml	BI03250450	158 x 102 x 45 mm	400 ml	960 (12x80)
4•	Barquette oblongue pulpe 500 ml	BI03250550	158 x 102 x 55 mm	500 ml	960 (12x80)



BARQUETTES ET MINI-POTS

Plutôt Black ou White pour vos préparations traiteurs?

▶ LES BARQUETTES EN PULPE TRAÎTEUR FORMAT «TMF»

★ BEST SELLER



PULP'INSTINCT



		Référence	Dimensions	Capacité	Condition.
1•	Barquette TMF pulpe blanche scellable 375 ml	BI03140375	137 x 96 x 45 mm	375 ml	1280 (16x80)
2•	Barquette TMF pulpe blanche scellable 500 ml	BI03140500	137 x 96 x 63 mm	500 ml	1200 (16x75)
A•	Couvercle translucide pour TMF 375 et 500 ml	COV500TP	142 x 101 x 12 mm		900
3•	Barquette TMF pulpe blanche scellable 750 ml	BI03140750	192 x 137 x 41 mm	750 ml	640 (8x80)
4•	Barquette TMF pulpe blanche scellable 1000 ml	BI03141000	192 x 137 x 55 mm	1000 ml	600 (8x75)
B•	Couvercle translucide pour TMF 750 et 1000 ml	COV1500TP	200 x 145 x 15 mm		800



▶ LES BARQUETTES EN PULPE TRAÎTEUR FORMAT «TMF» BLACK SWAN



PULP'INSTINCT

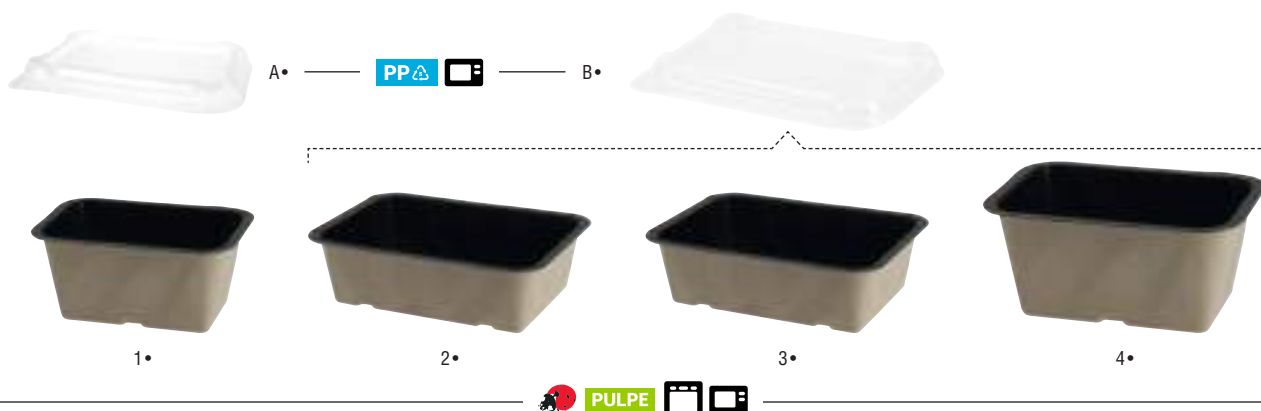

		Référence	Dimensions	Capacité	Condition.
1•	Barquette TMF en pulpe beige avec couché PLA noir 500 ml	BI03140500N	137 x 96 x 63 mm	500 ml	1200 (16x75)
A•	Couvercle translucide pour TMF 500 ml	COV500TP	142 x 101 x 12 mm		900
2•	Barquette TMF en pulpe beige avec couché PLA noir 750 ml	BI03140750N	192 x 137 x 41 mm	750 ml	640 (8x80)
3•	Barquette TMF en pulpe beige avec couché PLA noir 1000 ml	BI031401000N	192 x 137 x 55 mm	1000 ml	600 (8x75)
4•	Barquette TMF en pulpe beige avec couché PLA noir 1500 ml	BI03141500N	192 x 137 x 87 mm	1500 ml	400 (8x50)
B•	Couvercle translucide pour TMF 750, 1000 et 1500 ml	COV1500TP	200 x 145 x 15 mm		800



BARQUETTES ET MINI-POTS

Présentation pulpe
ou bois, toujours
naturelle et responsable

► LES COQUILLES EN PULPE DE CANNE À SUCRE



PULP'INSTINCT



		Référence	Dimensions	Condition.
1 •	Coquille rectangle pulpe avec couvercle attachant	145183/C	183 x 125 x 60 mm	600 (24x25)
2 •	Barquette en pulpe avec couvercle	32402015	200 x 150 x 78 mm	250 (10x25)
3 •	Coquille pulpe blanche	145170	200 x 200 x 60 mm	200 (8x25)
4 •	Coquille pulpe 2 compartiments avec couvercle attachant	345232/C	240 x 155 x 60 mm	450 (18x25)
5 •	Coquille 3 compartiments pulpe blanc	145220	245 x 240 x 81 mm	250 (10x25)

► LES MOULES ET BARQUETTES CUISSON EN MATÉRIAU NATUREL

WOOD MOOD

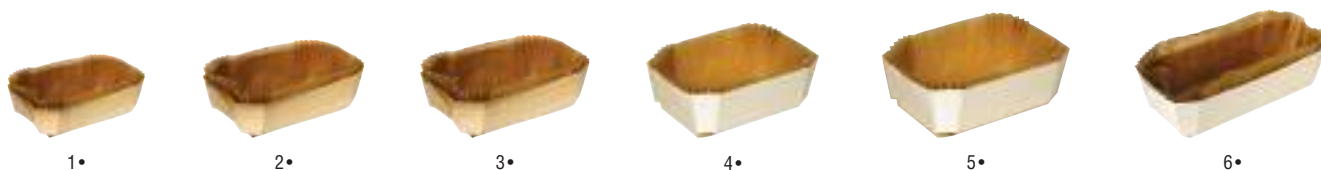

		Référence	Dimensions	Condition.
1 •	Barquette cuisson bois et sa caissette de cuisson	3130120/C	120 x 60 x 40 mm	600
2 •	Barquette cuisson bois et sa caissette de cuisson	313012090	130 x 90 x 40 mm	400
3 •	Barquette cuisson bois et sa caissette de cuisson	3130140/C	140 x 90 x 45 mm	400
4 •	Barquette cuisson bois et sa caissette de cuisson	3130180	180 x 115 x 40 mm	200
5 •	Barquette cuisson bois et sa caissette de cuisson	3130185/C	185 x 115 x 55 mm	120
6 •	Barquette cuisson bois et sa caissette de cuisson	3130250	255 x 115 x 70 mm	100



BARQUETTES ET MINI-POTS

Des barquettes responsables, qui passent au four et au micro-ondes!

► LES BARQUETTES CUISSON FOUR KRAFT BRUN

NOUVEAUTÉ

KRAFT N'KRAFT

+ INFO GAMME

Ces barquettes cuisson en kraft avec ou sans compartiments peuvent passer au four traditionnel à 220°C pendant 30 minutes! Idéales pour réchauffer vos préparations sur le pouce!



		Référence	Dimensions	Capacité	Condition.
1•	Barquette cuisson kraft 250 ml	31322250	100x85x45 mm	250 ml	900
A•	Couvercle PET pour barquette cuisson kraft 250 ml	31322250COVPET	100x85x20 mm		900
2•	Barquette cuisson kraft 400 ml	31322400	135x100x45 mm	400 ml	600
B•	Couvercle PET pour barquette cuisson kraft 400 ml	31322400COVPET	135x100x20 mm		600
3•	Barquette cuisson kraft 550 ml	31324550	130x130x45 mm	550ml	400
C•	Couvercle PET pour barquette cuisson kraft 550 ml	31324550COVPET	130x130x45 mm		400
4•	Barquette cuisson kraft 700 ml	31322700	215x85x50 mm	700 ml	450
D•	Couvercle PET pour barquette cuisson kraft 700 ml	31322700COVPET	215x85x20 mm		450
5•	Barquette cuisson kraft 800 ml	31322800	200x120x55 mm	800 ml	300
E•	Couvercle PET pour barquette cuisson kraft 800 ml	31322800COVPET	200x120 mm		300
F•	Couvercle PP pour barquette cuisson kraft 800 ml	31322800COVPP	200x120 mm		300
6•	Barquette cuisson 2 compartiments kraft 800 ml	31322800COMP	200x120x55 mm	800 ml	300
G•	Couvercle PET pour barquette cuisson 2 compartiments kraft 800 ml	31322800COMPCOVPET	200x120 mm		300
7•	Barquette cuisson kraft 950 ml	31324950	165x165x45 mm	950 ml	300
H•	Couvercle PET pour barquette cuisson kraft 950 ml	31324950COVPET	165x165 mm		300
I•	Couvercle PP pour barquette cuisson kraft 950 ml	31324950COVPP	165x165 mm		300
9•	Barquette cuisson 2 compartiments kraft 1200 ml	313221200COMP	200x190x55 mm	1200 ml	180
J•	Couvercle PET pour barquette cuisson 2 compartiments kraft 1200 ml	313221200COMPCOVPE	200x190 mm		180

BARQUETTES ET MINI-POTS

Idéales pour le frit, le frais,
les plats cuisinés...
Nos meilleures amies
pour la vie!

► LES BARQUETTES OVALES KRAFT

KRAFT'N'KRAFT



	Référence	Dimensions	Capacité	Condition.	
1•	Barquette ovale kraft couché PE 500 ml	31322500KR	165x115x40 mm	500 ml	300 (6x50)
2•	Barquette ovale kraft couché PE 750 ml	31322750KR	165x115x50 mm	750 ml	300 (6x50)
3•	Barquette ovale kraft couché PE 1000 ml	313221000KR	165x115x80 mm	1000 ml	300 (6x50)
A•	Couvercle kraft pour barquettes ovales	31322170COV	170x120x15 mm		300 (6x50)
B•	Couvercle PP pour barquettes ovales	31422172COVPP	170x120x15 mm		300 (6x50)

► LES BOÎTES FIRPACK VALORISABLES



KRAFT'N'KRAFT

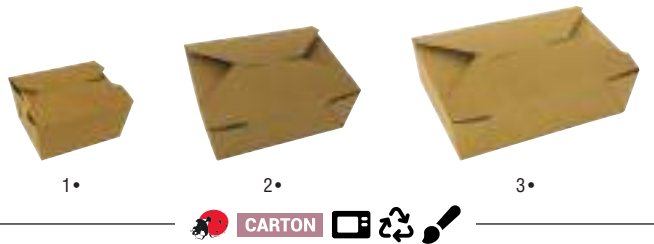

	Réf.	Dimensions	Capa.	Condi.	
1•	T1 kraft brun	BI01330130	127x106x65 mm	755 ml	450
2•	T2 kraft brun	BI01330230	170x137x64 mm	1324 ml	300
3•	T3 kraft brun	BI01330330	215x155x65 mm	1965 ml	180

► LES BOÎTES FIRPACK RECYCLABLES



	Réf.	Dimensions	Capa.	Condi.	
1•	T1 blanche	1330110/C	127x106x65 mm	755 ml	500
2•	T2 blanche	1330210/C	170x137x64 mm	1324 ml	250
3•	T3 blanche	1330310/C	215x155x65 mm	1965 ml	180

+ INFO PERSO

Nos boîtes Firpack sont personnalisables à partir de 25 000 pièces. Pour en savoir plus, contactez-nous.



BARQUETTES ET MINI-POTS

Résistantes au chaud et aux graisses, parfait pour les repas nomades!

► LES BARQUETTES 100% KRAFT BRUN AVEC CIRE NATURELLE

KRAFT'N'KRAFT



		Référence	Dimensions	Capacité	Condition.
1•	Barquette rectangulaire carton kraft brun 100 ml ingraissable	31212075	75 x 45 x 30 mm	100 ml	1000
2•	Barquette rectangulaire carton kraft brun 200 ml ingraissable	31212085	85 x 50 x 35 mm	200 ml	1000
3•	Barquette rectangulaire carton kraft brun 300 ml ingraissable	31212100	100 x 60 x 40 mm	300 ml	1000
4•	Barquette rectangulaire carton kraft brun 350 ml ingraissable	31212105	105 x 65 x 45 mm	350 ml	1000
5•	Barquette rectangulaire carton kraft brun 500 ml ingraissable	31212120	120 x 75 x 50 mm	500 ml	500
6•	Barquette rectangulaire carton kraft brun 800 ml ingraissable	31212135	135 x 85 x 55 mm	800 ml	500
7•	Barquette rectangulaire carton kraft brun 1000 ml ingraissable	31212165	165 x 95 x 60 mm	1000 ml	500



► LE DOGGYBAG KRAFT'N KRAFT

KRAFT'N'KRAFT

Barquette «Doggy Bag» carton kraft brun avec poignée

Réf. 1330240
Dim. 170 x 137 x 64
Cond. 200



CARTON

+ INFO

Une allégation environnementale est une déclaration faite par une entreprise sur les avantages écologiques de ses produits, devant être vérifiable, transparente et conforme aux réglementations pour éviter toute tromperie. Voir plus page 189.

► LES BARQUETTES CARTON KRAFT BLANC

KRAFT'N'KRAFT

Barquette frites rectangulaire carton kraft blanc ingraissable

Réf. 3133130
Dim. 140 x 70 x 30 mm
Cond. 500



CARTON

Barquette frites rectangulaire carton kraft blanc ingraissable

Réf. 3133140
Dim. 140 x 70 x 40 mm
Cond. 500



CARTON

BARQUETTES ET MINI-POTS

Aluminium is back:
le grand retour!

► LES BARQUETTES ALUMINIUM GASTRONORMES À BORDS RABATTABLES

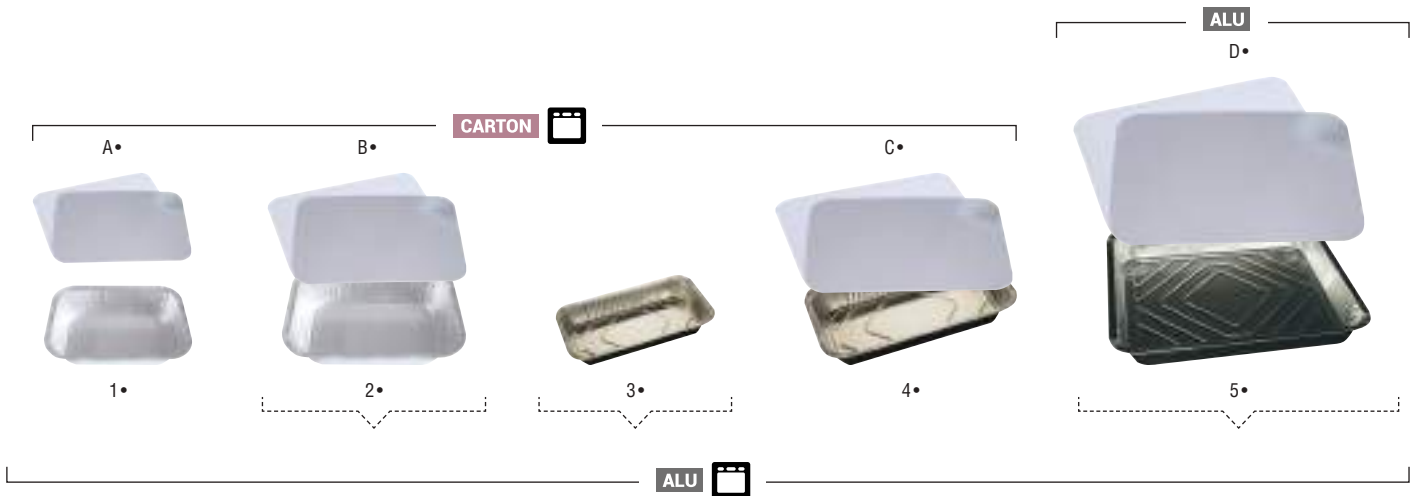

	🛒 Référence	Dimensions	Capacité	Condition.
1• Barquette aluminium 2000 ml	AL260190	260 x 190 x 56 mm	2000 ml	480 (4x120)
A• Couverture carton pour barq. AL260190	AL260190COV	254 x 184 mm		480 (4x120)
2• Barquette aluminium GN1/3 bords rabattables	AL319171	319 x 171 x 43 mm	1820 cc	600 (6x100)
B• Couverture carton pour barq. AL319171	AL319171COV			600 (6x100)
3• Barquette aluminium GN1/4 bords rabattables	AL241153/C	263 x 160 x 40 mm	1150 ml	480
4• Barquette rectangulaire aluminium bords rabattables	• ALPG2400	322 x 262 x 40 mm	2500 ml	400 (8x50)
C• Couverture carton pour barq. ALPG2400	• ALPG2400COV	322 x 262 mm		500 (5x100)
5• Barquette gastronorme GN1/1 rectangulaire aluminium bords rabattables	AL255200/C	525 x 325 x 36 mm	5200 ml	50
D• Opercule aluminium pour barq. AL255200/C	AL255200/8500	535 x 335 x 15 mm		50

+ INFO PICTOS

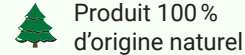
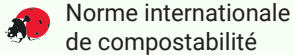

► LES BARQUETTES ALUMINIUM GASTRONORMES À BORDS ROULÉS

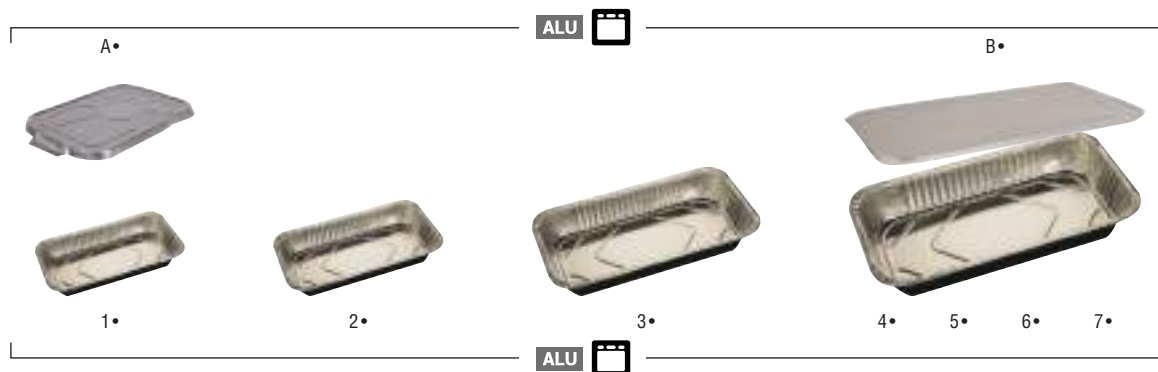

	🛒 Référence	Dimensions	Capacité	Condition.
1• Barquette gastronorme GN1/9 rectangulaire aluminium	AL250450/C	160 x 110 x 39 mm	430 ml	2000
A• Couverture rectangulaire aluminium	AL250340/0450/C	160 x 110 x 10 mm		2000 (5x400)
2• Barquette gastronorme GN1/8 aluminium bords roulés	AL250480/C	162 x 132 x 30 mm	480 ml	1700
3• Barquette gastronorme GN1/4 aluminium bords roulés	• AL1570	263 x 160 x 55 mm	1570 ml	800 (8x100)
4• Barquette gastronorme GN1/2 aluminium bords roulés	AL252450/C	322 x 262 x 40 mm	2450 ml	400 (8x50)
5• Barquette gastronorme GN1/2 rectangulaire aluminium bords roulés	AL253410/C1	320 x 260 x 50 mm		400 (8x50)
6• Barquette gastronorme GN1/2 aluminium bords roulés	AL253410/C3	323 x 262 x 55 mm	3400 ml	300 (6x50)
7• Barquette gastronorme GN1/2 aluminium bords roulés	AL253411	323 x 262 x 60 mm		100
B• Opercule aluminium pour barq. AL353411	AL253410COV/C	325 x 265 x 150 mm		100

BARQUETTES ET MINI-POTS

Tout le monde à bord!

► LES BARQUETTES ALUMINIUM À BORDS RABATTABLES

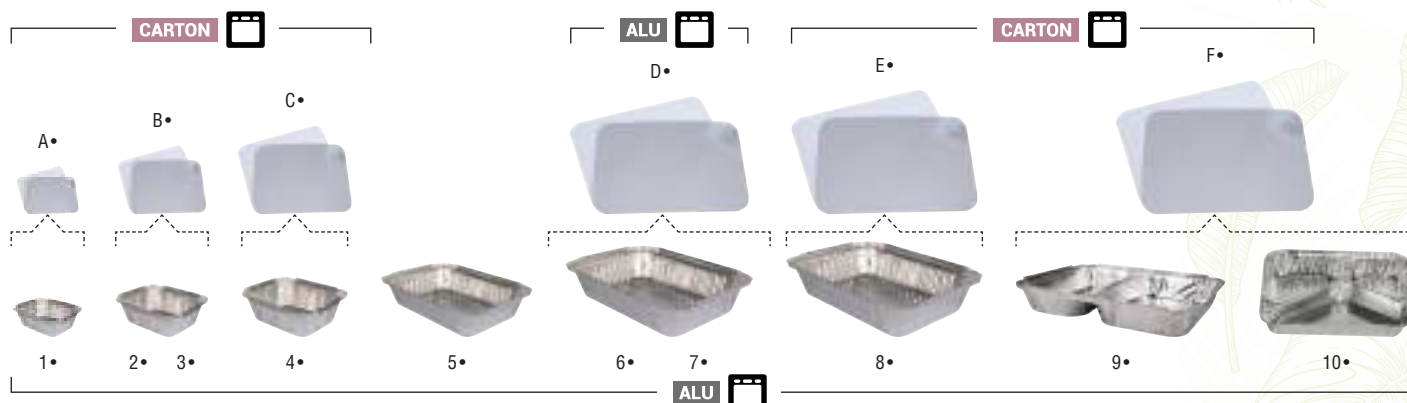

	🛒 Référence	Dimensions	Capacité	Condition.
1 • Barquette rectangulaire aluminium bords rabattables 250 ml	AL240250/C	123 x 96 x 33 mm	250 ml	2550 (17x150)
A • Couvercle rectangulaire carton pour barq. AL240250/C	AL240250COV			1000
2 • Barquette rectangulaire aluminium bords rabattables 300 ml	• AL240320	143 x 118 x 25 mm	300 ml	1600 (16x100)
3 • Barquette rectangulaire aluminium bords rabattables 470 ml	AL240450	145 x 120 x 40 mm	470 ml	1000 (10x100)
B • Couvercle rectangulaire carton / aluminium pour barq. AL240320 et AL240450	AL240320/0450	140 x 115 mm		1000 (10x100)
4 • Barquette rectangulaire aluminium bords rabattables 675 ml	• AL220	200 x 120 x 45 mm	675 ml	1200 (12x100)
C • Couvercle carton pour barq. AL220	• AL220COV			1200 (12x100)
5 • Barquette rectangulaire aluminium 760 ml bords rabattables	• AL150800	224 x 132 x 39 mm	760 ml	1000 (10x100)
6 • Barquette rectangulaire aluminium 910 ml bords rabattables	AL240861	218 x 155 x 38 mm	910 ml	1000
7 • Barquette rectangulaire aluminium 1070 ml bords rabattables	AL240862	218 x 155 x 46 mm	1070 ml	600 (6x100)
D • Opercule carton pour barq. AL240861 & AL240862	AL240861/2/C	21,2 x 14,9		600 (6x100)
8 • Barquette rectangulaire aluminium bords rabattables 2100 ml	• AL314214	313 x 213 x 60 mm	2000 ml	450 (9x50)
E • Couvercle pour barquette rectangulaire aluminium 2100 ml bords rabattables	• AL314214COV	308 x 208 mm		450 (9x50)
9 • Barquette rectangulaire 2 compartiments aluminium bords rabattables	• AL227177/C	227 x 177 x 30 mm		400
10 • Barquette rectangulaire aluminium 3 compartiments, bords rabattables	• AL240744/3	227 x 177 x 30 mm		1000 (10x100)
F • Couvercle carton / aluminium pour barq. AL227177/C2 et AL240744/3	• AL240744/2/C1			400 (4x100)

► LES BARQUETTES ALUMINIUM À BORDS ROULÉS

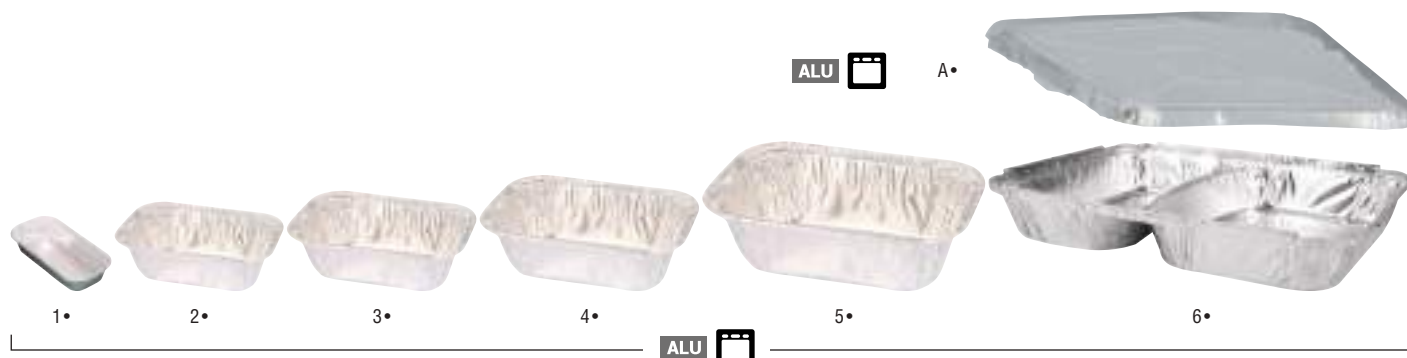

	🛒 Référence	Dimensions	Capacité	Condition.
1 • Barquette rectangulaire aluminium 145 ml bords roulés	• AL150145	117 x 75 x 33 mm	145 ml	2800 (28x100)
2 • Barquette rectangulaire aluminium 250 ml bords roulés	AL250225	129 x 87 x 37 mm	250 ml	900 (9x100)
3 • Barquette rectangulaire aluminium 350 ml bords roulés	AL350/C	140 x 98 x 45 mm	350 ml	800 (8x100)
4 • Barquette rectangulaire aluminium 490 ml bords roulés	• AL240480/C1	150 x 124 x 44 mm	490 ml	1600
5 • Barquette rectangulaire aluminium 850 ml bords roulés	AL850/C	202 x 137 x 50 mm	850 ml	1200 (12x100)
6 • Barquette rectangulaire aluminium bords roulés, 2 compartiments	AL250830	227 x 177 x 30 mm		1000
A • Opercule aluminium pour barq. AL250830	AL250940/C			1000 (4x250)

BARQUETTES ET MINI-POTS

Pour les irréductibles
de la transparence

▶ LES BARQUETTES TRAITEUR TRANSPARENTES THERMOCELLABLES

CLASSIQUE

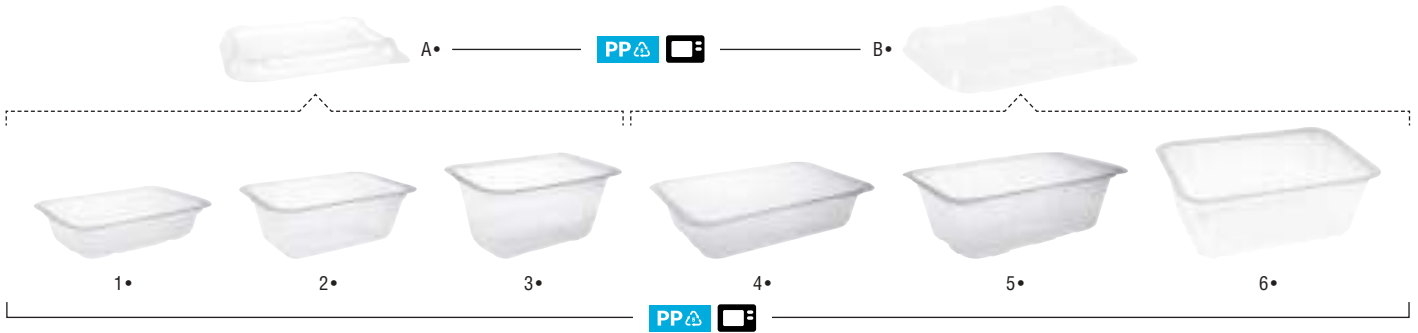

	Référence	Dimensions	Capacité	Condition.
1• Barquette TMF PP transparente - 250 g	TMF16S	137x95x30 mm	250 g	1800(18x100)
2• Barquette TMF PP transparente - 375 g	TMF15S	137x95x45 mm	375 g	1800(12x150)
3• Barquette TMF PP transparente - 500 g	TMF14/C1	137x95x63 mm	500 g	1200(12x100)
A• Couvrecle translucide pour TMF petit modèle	COV500TP	142x101x12 mm		900
4• Barquette TMF PP transparente - 750 g	CL750TP	190x137x38 mm	750 g	1200
5• Barquette TMF PP transparente - 1000 g	TMF11/C1	190x137x58 mm	1000 g	600(6x100)
6• Barquette TMF PP transparente - 1200 g	TMF10S	190x137x72 mm	1200 g	400(4x100)
B• Couvrecle translucide pour TMF grand modèle	COV1500TP	200x145x15 mm		800

▶ LES BARQUETTES TRAITEUR BLANCHES THERMOCELLABLES

CLASSIQUE



	Référence	Dimensions	Capacité	Condition.
1• Barquette PP blanche 180 g	3140180	137x96x23 mm	180 g	1800(12x150)
2• Barquette TMF PP blanche 250 g	3140250	137x95x30 mm	250 g	1800(12x150)
3• Barquette TMF PP blanche 300 g	3140300/C	137x95x40 mm	300 g	1800(12x150)
4• Barquette TMF PP blanche 375 g	3140375/C1	137x95x45 mm	375 g	1800(12x150)
5• Barquette TMF PP blanche 500 g	3140500	137x95x63 mm	500 g	1200(12x100)
6• Barquette TMF PP blanche 750 g	3140750	190x137x38 mm	750 g	800(16x50)
7• Barquette TMF PP blanche 900 g	3140900/C	190x137x49 mm	900 g	600
8• Barquette TMF PP blanche 1200 g	3141500/C1	192x137x72 mm	1200 g	400(4x100)



BARQUETTES ET MINI-POTS

Classiques
et indémodables

▶ LES BARQUETTES CHARCUTIÈRES TRANSPARENTES

CLASSIQUE



		Référence	Dimensions	Capacité	Condition.
1•	Barquette «Traiteur» PS transparente 40 g	3110040	63x63x25 mm	40 g	9000 (18x500)
2•	Barquette «Traiteur» PS transparente 75 g	3110075/C2	75x65x30 mm	75 g	5000 (10x500)
3•	Barquette «Traiteur» PS transparente 100 g	3110100/C1	92x60x32 mm	100 g	6000 (12x500)
4•	Barquette «Traiteur» PS transparente 125 g	3110125/C	91x71x35 mm	125 g	5000 (10x500)
5•	Barquette «Traiteur» PS transparente 150 g	3110150/C	113x67x34 mm	150 g	6000 (12x500)
6•	Barquette «Traiteur» PS transparente 200 g	3110200/C	112x88x33 mm	200 g	3000 (6x500)
7•	Barquette «Traiteur» PS transparente 250 g	3110250/C	118x87x42 mm	250 g	3000 (6x500)
8•	Barquette «Traiteur» PS transparente 375 g	3110375	138x90x46 mm	375 g	2500 (10x250)
9•	Barquette «Traiteur» PS transparente 500 g	3110500/C	143x110x49 mm	500 g	1500 (6x250)
10•	Barquette «Traiteur» PS transparente 750 g	3110750	176x116x49 mm	750 g	1250 (5x250)
11•	Barquette «Traiteur» PS transparente 1000 g	3111000	189x144x54 mm	1000 g	1000 (4x250)
12•	Barquette «Traiteur» PS transparente 1200 g	3111500/C	202x152x62 mm	1500 g	1000

▶ LES FILMS DE SCELLAGE POUR BARQUETTES PLASTIQUE

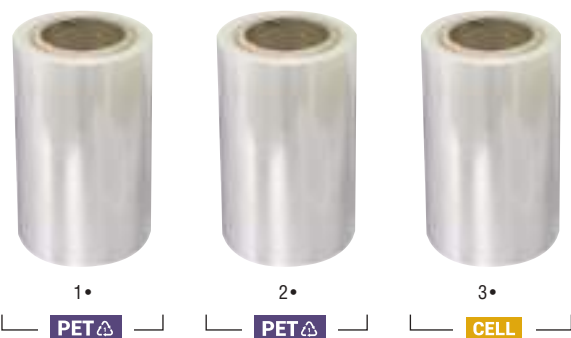

	Réf.	Dimensions	Épaisseur	Condi.
1•	Film soudable PET12/PPC	FAD3	0,190x300 ML	
2•	Film pelable PET12/PE40	FTU40	0,350x300 ML	37µ
3•	Film de scellage BIO Cellulose30	FBIO	0,400x300 ML	1

+ INFO

Nous disposons de toutes les tailles et largeurs de Laize.
Choisissez votre matière : **PET 12/PPC**, **PET 12/PE40** ou **Cellulose 30**.
Contactez-nous pour connaître l'intégralité de notre offre : contact@firplast.com.

▶ LES BARQUETTES «FRAICHEUR» AVEC COUVERCLE ATTENANT

CLASSIQUE



		Référence	Dimensions	Capacité	Condition.
1•	Barquette «Fraîcheur» PET transparente 250 gr	3080250/C1	101 x 94 x 35 mm	250 ml	600 (50x12)
2•	Barquette «Fraîcheur» PET transparente 375 gr	3080375/C1	101 x 94 x 50 mm	375 ml	400 (50x8)
3•	Barquette «Fraîcheur» PET transparente 500 gr	3080500/C1	119 x 105 x 52 mm	500 ml	400 (50x8)
4•	Barquette «Fraîcheur» PET transparente 750 gr	3080750	160 x 116 x 45 mm	750 ml	400 (50x8)
5•	Barquette «Fraîcheur» PET transparent 1000 gr	3081000	135 x 179 x 75 mm	1000 ml	400 (50x8)
6•	Barquette «Fraîcheur» PET transparent 1500 gr	3081500	145 x 200 x 60 mm	1500 ml	200 (50x4)
7•	Barquette «Fraîcheur» PET transparent 2000 gr	3082000	180 x 175 x 75 mm	2000 ml	100 (50x2)

BARQUETTES ET MINI-POTS

Des barquettes micro-ondables pour être toujours à l'heure

▶ LES BARQUETTES NOIRES MICRO-ONDABLES AVEC COUVERCLE

CLASSIQUE

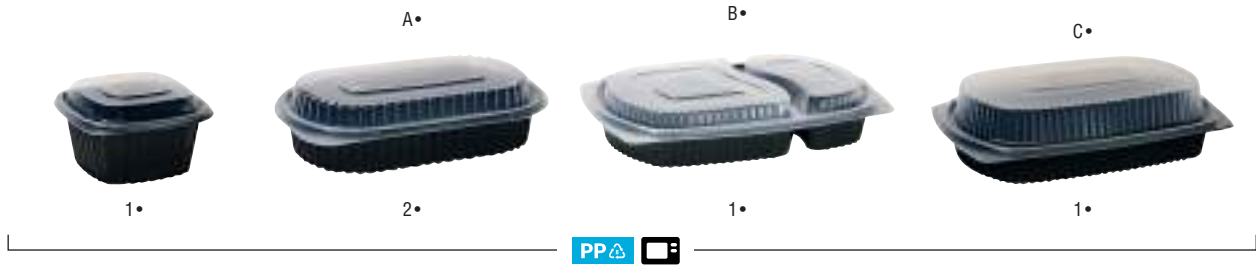

		Référence	Dimensions	Capacité	Condition.
1•	Barquette PP noire micro-ondable 400 cc avec couvercle PP	3160400	136x136x47 mm	400 cc	500
2•	Barquette PP noire micro-ondable 770 cc	3160850/C	235x148x43 mm	770 cc	400 (4x100)
A•	Couvercle PP transparent anti-buée pour 3160850/C	3160850/CCOV			400 (4x100)
3•	Barquette PP noire micro-ondable 2 compartiments 970 cc	3161200/2/C	250x185x40 mm	970 cc	400 (4x100)
B•	Couvercle PP transparent anti-buée pour 3161200/2/C	3161200/2/CCOV			400 (4x100)
4•	Barquette PP noire micro-ondable 1040 cc	3161200/C	260x183x40 mm	1040 cc	400 (4x100)
C•	Couvercle PP transparent anti-buée pour 3161200/C	3161200/CCOV			400 (4x100)

▶ LES BARQUETTES RECTANGULAIRES RÉUTILISABLES AVEC COUVERCLE SÉPARÉ

FRENCHY FOLIES



		Référence	Dimensions	Capacité	Condition.
1•	Barquette rectangulaire PP transparente 500 ml couvercle séparé	3020500/C2	120 x 175 x 40 mm	500 ml	500 (10x50)
2•	Barquette rectangulaire PP transparente 650 ml couvercle séparé	3020650/C2	120 x 175 x 50 mm	650 ml	500 (10x50)
3•	Barquette rectangulaire PP transparente 750 ml couvercle séparé	3020750/C2	120 x 175 x 60 mm	750 ml	500 (10x50)
4•	Barquette rectangulaire PP transparente 1000 ml couvercle séparé	3021000/C2	120 x 175 x 70 mm	1000 ml	500 (10x50)
A•	Couvercle PP pour barquettes 500/650/750/1000 ml	3020750COV	122 x 172 x 9 mm		500 (10x50)
5•	Barquette rectangulaire PP transparente 1500 ml avec son couvercle	3021500/C2	190 x 185 x 84 mm	1500 ml	300 (6x50)

▶ LES BARQUETTES DE PRÉSENTATION AVEC COUVERCLE SÉPARÉ

CLASSIQUE



		Référence	Dimensions	Condition.
1•	Barquette présentation carrée en PET blanche avec couvercle transparent	1131013B/C	100 x 100 x 20 mm	200
2•	Barquette présentation rectangle en PET blanche avec couvercle transparent	1131018B	170 x 100 x 20 mm	200
3•	Barquette présentation carrée en PET blanche avec couvercle transparent	1131012B	170 x 170 x 20 mm	200

BARQUETTES ET MINI-POTS

Montrez le meilleur de vos préparations avec nos barquettes transparentes

CLASSIQUE

▶ LES BARQUETTES «FINBOX» RÉUTILISABLES AVEC COUVERCLE ATTENANT



	Référence	Dimensions	Capacité	Condition.
1 • Barquette «Finbox» octogonale PP transparente avec couvercle 250 ml	3050250	120 x 120 x 35 mm	250 ml	600 (12x50)
2 • Barquette «Finbox» octogonale PP transparente avec couvercle 375 ml	3050375	120 x 120 x 85 mm	375 ml	600 (12x50)
3 • Barquette «Finbox» octogonale PP transparente avec couvercle 500 ml	3050500	120 x 120 x 80 mm	500 ml	600 (12x50)
4 • Barquette «Finbox» octogonale PP transparente avec couvercle 750 ml	3050750	155 x 155 x 57 mm	750 ml	250 (5x50)
5 • Barquette «Finbox» octogonale PP transparente avec couvercle 1000 ml	3051000	155 x 155 x 84 mm	1000 ml	250 (5x50)



▶ LES BARQUETTES RONDES RÉUTILISABLES

FRENCHY FOLIES



	Référence	Dimensions	Capacité	Diamètre	Condition.
1 • Pot rond PP transparent 250 ml couvercle séparé	3030010/C	120 x 50 mm	250 ml	120 mm	600
2 • Pot rond PP transparent 450 ml couvercle séparé	3030016/C	120 x 120 x 65 mm	450 ml		600
3 • Pot rond PP transparent 500 ml couvercle séparé	3030020/C	120 x 75 mm	500 ml	120 mm	600
A • Couvercle PP pour pots 3030010, 3030016, 3030020	3030000	124 x 124 x 8 mm			600

BARQUETTES ET MINI-POTS

Pensez recyclage avec nos pots à sauces responsables!

► LES MINI-POTS EN PULPE DE CANNE À SUCRE VALORISABLES

★ BEST SELLER



PULP'INSTINCT

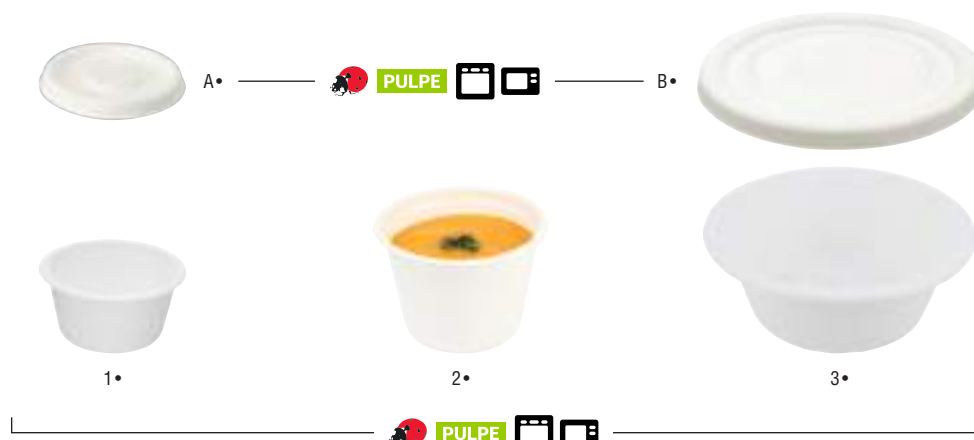

	Référence	Dimensions	Capacité	Diamètre	Condition.
1 • Mini-pot rond pulpe blanc 57 ml - 2 oz	145105	60x60x31 mm	57 ml - 2 oz	60 mm	2000 (80x25)
A • Couvercle en pulpe pour pot 2 oz sans couché PLA	145105COV	66x66x8 mm			2000 (80x25)
2 • Gobelet pulpe blanc 140 ml	BI0826140	76x76x53 mm	140 ml		1000 (40x25)
3 • Bol 200 ml en pulpe + PLA	145120	110x110x40 mm	200 ml	110 mm	1800 (72x25)
B • Couvercle en pulpe pour bol 200 ml	145120COV	115x115x8 mm		115 mm	1800 (72x25)



► LE MINI-POT CARTON

Mini-pot rond carton 6 cl / 2 oz

Réf. 333216KR
Capa. 60 ml
Cond. 2000 (40x50)



CARTON

Couvercle PET pour mini pot 2 oz

Réf. 333216COV
Dim. 62x62
Cond. 2000 (40x50)



PET

BARQUETTES ET MINI-POTS

On garde le cap sur les classiques

▶ LES CLASSIQUES

CLASSIQUE



	Référence	Dimensions	Capacité	Diamètre	Condition.
1• Mini pot PET transparent 30 ml - 1 oz	09POT100	45 x 45 x 32 mm	30 ml - 1 oz	45 mm	5000 (50x100)
A• Couvercle PET transparent pour mini pot 30 ml	09POTL1/C	32 x 32 mm		32 mm	5000 (50x100)
2• Mini pot PET transparent 60 ml - 2 oz	09POT200	62 x 62 mm	60 ml - 2 oz	62 mm	2500 (25x100)
B• Couvercle plat PET transparent pour pot 60 ml	09POTL2	62 x 62 x 10 mm		62 mm	2500 (25x100)
3• Mini pot PET transparent 100 ml - 4 oz	09POT300	74 x 74 x 36 mm	100 ml - 4 oz	74 mm	2500 (25x100)
C• Couvercle plat PET transparent pour pot 100 ml	09POTL3	74 x 74 x 10 mm		74 mm	2500 (25x100)
4• Mini pot transparent en pp 60 ml	09POT6PP		60 ml		1860 (30x62)
5• Mini pot rond PP transparent 125 ml	09POT125PP/C	68 x 68 x 70 mm	125 ml	68 mm	1230
D• Couvercle PP transparent pour pots 60/125 ml	09POTL125/C2	68 x 68 x 10 mm		68 mm	3480



BARQUETTES ET MINI-POTS

Des pots unis ou colorés pour mettre vos sauces en valeur!

► LES MINI-POTS RÉUTILISABLES

FRENCHY FOLIES

Couvercle rond PS pour mini-bol

Réf. 846007COV
Dim. 52x52 mm
Diam. 52 mm
Cond. 500



PET ♻️

+ INFO MATIÈRE

Le polystyrène ou PS est un plastique très résistant qui se recycle facilement par granulation, dissolution ou reprécipitation. Son code d'identification est le n°6.

Mini bol bicolore noir et blanc 30 ml

Réf. 846007
Dim. 45x45x25 mm
Capa. 30 ml
Diam. 45 mm
Cond. 200 (8x25)



PS ♻️

Mini bol bicolore PS
3 coloris assortis 30 ml

Réf. 846007A
Dim. 45x45x25 mm
Capa. 30 ml
Diam. 45 mm
Cond. 225 (3x3x25)



PS ♻️



ASSIETTES ET BOLS

Notre collection d'assiettes écoresponsables en pulpe de canne à sucre, en différentes matières naturelles comme le bambou et le palmier ravira les adeptes de notre Vision Verte, vers un avenir radieux! Avec Firplast, nous sommes emballés par l'avenir!



ASSIETTES ET BOLS

Firplast arrondi les angles...

▶ LES ASSIETTES RÉEMPLOYABLES RE'BOX

RE'BOX

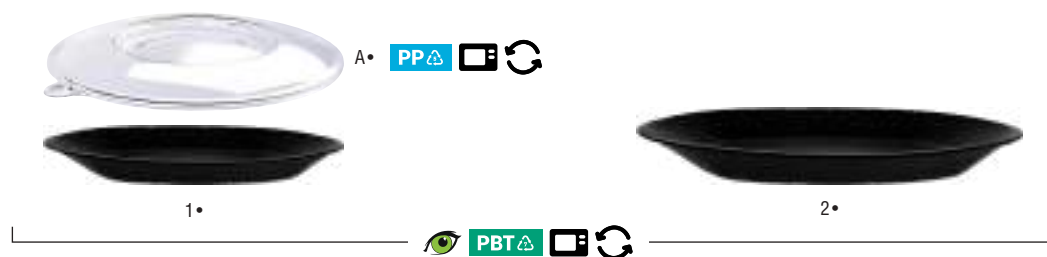

	Référence	Dimensions	Diamètre	Condition.	
1•	Assiette réemployable Re'Box diam. 19,5cm en PBT	• 99PE11314PTE	195 x 195 mm	195 mm	50
A•	Couvercle pour bols réemployables 850 et 1000 ml	99P41000NCOV	215 x 215 x 16 mm	215 mm	50
2•	Assiette réemployable Re'Box diam. 23cm en PBT	• 99PE11314GDE	230 x 230 mm	230 mm	50

▶ LES ASSIETTES «PULPY RONDY» EN PULPE DE CANNE À SUCRE VALORISABLES



PULP'INSTINCT



	Référence	Dimensions	Diamètre	Condition.	
1•	Assiette ronde pulpe blanche 180 mm	1151117/C4	180 x 180 x 25 mm	180 mm	1000 (40x25)
2•	Assiette ronde pulpe blanche 229 mm	1151122	229 x 229 x 25 mm	229 mm	500 (20x25)
3•	Assiette ronde pulpe blanche 260 mm	1151126	260 x 260 x 25 mm	260 mm	500 (20x25)
4•	Assiette ronde pulpe blanche 3 compartiments 260 mm	1151126/3	260 x 260 x 25 mm	260 mm	500 (20x25)

▶ L'ASSIETTE CREUSE «PULPY RONDY» EN PULPE DE CANNE À SUCRE VALORISABLES



PULP'INSTINCT

Assiette creuse «Pulpy Rondy»
ronde blanche 680 ml



Couvercle rond RPET transparent
pour assiette 145168/C



Réf.	145168/C
Dim.	180 x 180 x 40 mm
Capa.	680 ml
Diam.	180 mm
Cond.	500 (20x25)



Réf.	145168COV/C
Dim.	195 x 195 x 40 mm
Cond.	500 (10x50)



▶ LES ASSIETTES OVALES «PULPY RONDY» EN PULPE DE CANNE À SUCRE VALORISABLES



PULP'INSTINCT

Assiette «Pulpy Rondy»
ovale 230 x 170 mm



Assiette «Pulpy Rondy»
ovale 230 x 320 mm



Réf.	1151123
Dim.	230 x 170 mm
Cond.	600 (24x25)



Réf.	1154132
Dim.	230 x 320 mm
Cond.	500 (20x25)



ASSIETTES ET BOLS

... et se plie en quatre pour vous!

► LES ASSIETTES RAMEQUIN «PULPY SQUARY» EN PULPE VALORISABLES



PULP'INSTINCT



		Référence	Dimensions	Condition.
1•	Assiette «Pulpy Squary» carrée 90 mm	11521090/C	90 x 90 mm	1000
A•	Couvercle carré PET transparente pour assiette 11521090/C	11315009COV	90 x 90 x 40 mm	200
2•	Assiette «Pulpy Squary» carrée 130 mm	11521130	130 x 130 mm	200 (8x25)
B•	Couvercle carré PET transparent pour assiette 11521130	11315013COV	130 x 130 x 40 mm	200
3•	Assiette «Pulpy Squary» carrée 160 mm	11521160	160 x 160 mm	200 (8x25)
C•	Couvercle carré PET transparent pour assiette 11521160	11315016COV	165 x 165 x 40 mm	200

► LES ASSIETTES TRAITEUR «PULPY SQUARY» EN PULPE VALORISABLES

★ BEST SELLER



PULP'INSTINCT



		Référence	Dimensions	Condition.
1•	Assiette «Pulpy Squary» carrée 170 mm	1152117	170 x 170 mm	300 (12x25)
A•	Couvercle «Pulpy Squary» carré RPET transparent pour assiette 1152117	1152117COV	180 x 180 x 40 mm	300 (6x50)
2•	Assiette «Pulpy Squary» carrée 210 mm	1152121	210 x 210 mm	300 (12x25)
B•	Couvercle «Pulpy Squary» carré RPET transparent pour assiette 1152121	1152121COV	220 x 220 mm	300 (6x50)
3•	Assiette «Pulpy Squary» carrée 250 mm	1152125	250 x 250 mm	300 (12x25)



ASSIETTES ET BOLS

Soirées cocktails, afterworks, repas traiteurs...
toutes les occasions sont bonnes!

▶ LES PLATS DE PRÉSENTATION «PULPY SQUARY» EN PULPE VALORISABLES



PULP'INSTINCT



1•



A• RPET

2•



		Référence	Dimensions	Condition.
1•	Ravier pulpe 160 x 154 mm	31411615	160 x 154 x 34 mm	200 (8x25)
2•	Assiette rectangulaire «Pulpy Squary» pulpe blanche 130 x 260 mm	115211326	130 x 260 mm	300 (12x25)
A•	Couvercle rectangulaire RPET transparent pour assiette pulpe 115211326	115211326COV	275 x 145 x 40 mm	300 (6x50)

▶ LES ASSIETTES «COCKTAILS»



PULP'INSTINCT

Assiette «Pulpy Squary» cocktail
carrée 210 mm avec emplacement
coupe



Réf. 1155121

Dim. 210 x 210 mm

Cond. 300 (12x25)



Assiette «Pulpy Squary» cocktail
carrée 250 mm avec emplacement
verre



Réf. 1155125

Dim. 250 x 250 mm

Cond. 300 (12x25)



▶ LES ASSIETTES EN MATÉRIAUX NATURELS

WOOD MOOD

Assiette triangulaire palmier
250 x 140 mm



Réf. PALM156250

Dim. 250 x 140 x 25 mm

Cond. 100 (10x10)



+ INFO PRODUIT

Triangulaire, ronde ou carré, en palmier
ou en bambou, découvrez nos assiettes
en matériaux naturels.

Assiette «Woody Moody» carrée
Bambou 180 mm



Réf. BAM116218

Dim. 180 x 180 mm

Cond. 400 (16x25)



Assiette «Woody Moody» ronde
Bambou 280 mm



Réf. BAM116128

Dim. 280 x 280 mm

Diam. 280 mm

Cond. 400 (16x25)



ASSIETTES ET BOLS

Vous êtes plutôt d'humeur bois ?

► LES ASSIETTES PEUPLIER RONDEN EN MATÉRIAU NATUREL

WOOD MOOD



		Référence	Dimensions	Diamètre	Condition.
1•	Assiette «Woody Moody» ronde peuplier 155 mm	BI0116155/C	155 x 155 x 10 mm	155 mm	1200 (25x48)
2•	Assiette «Woody Moody» ronde peuplier 190 mm	BI0116190/C1	190 x 190 x 15 mm	190 mm	600 (6x100)
3•	Assiette «Woody Moody» ronde peuplier 215 mm	BI0116215/C	215 x 215 x 15 mm	215 mm	600 (6x100)
4•	Assiette «Woody Moody» octogonale bois 260 mm	BI0116260	260 x 260 mm	260 mm	250

► LES ASSIETTES PEUPLIER CARRÉES EN MATÉRIAU NATUREL

WOOD MOOD



		Référence	Dimensions	Condition.
1•	Assiette «Woody Moody» rectangulaire bois	BI0330195/C	195 x 140 x 30 mm	600 (6x100)
2•	Assiette «Woody Moody» carrée bois 225 mm	BI0116225	225 x 225 mm	800 (8x100)
3•	Assiette «Woody Moody» rectangulaire 265 x 215 mm	BI0330265/C	265 x 215 x 20 mm	250 (5x50)



ASSIETTES ET BOLS

Pour accompagner vos buffets
ou vos repas à emporter!

▶ LES ASSIETTES CARTON RONDES

KRAFT'N'KRAFT



		Référence	Dimensions	Diamètre	Condition.
1•	Assiette ronde carton blanche diam. 150 mm	111115	150x150 mm	150 mm	1000
2•	Assiette ronde carton blanche diam. 180 mm	111118	180x180 mm	180 mm	1000 (10x100)
3•	Assiette ronde carton blanche diam. 230 mm	111123	230x230 mm	230 mm	1000 (10x100)
4•	Assiette ronde carton blanche diam. 280 mm	1110029/C	280x280 mm	280 mm	250 (5x50)

▶ LES ASSIETTES CARTON RECTANGULAIRES

KRAFT'N'KRAFT



		Référence	Dimensions	Condition.
1•	Assiette rectangulaire carton blanc 100 x 160 mm	ACR1016	100x160 mm	3000 (12x250)
2•	Assiette rectangulaire carton blanc 130 x 200 mm	ACR1320	130x200 mm	1500 (6x250)
3•	Assiette rectangulaire carton blanc 160 x 200 mm	ACR1620	160x200 mm	1000 (4x250)
4•	Assiette rectangulaire carton blanc 210 x 300 mm	ACR2130	210x300 mm	250

▶ LES EMBALLAGES PS INJECTÉ RÉUTILISABLES

CLASSIQUE

Couvercle carré PET transparent
pour plat 11315009/C

Réf. 11315009COV
Dim. 90x90x40 mm
Cond. 200



Couvercle carré PET transparent
pour plat 11315016

Réf. 11315016COV
Dim. 165x165x40 mm
Cond. 200



Plat de présentation «Jade» carré
PS transparent 90 mm

Réf. 11315009/C
Dim. 90x90 mm
Cond. 200



Plat de présentation «Jade» carré
PS transparent 160 mm

Réf. 11315016
Dim. 160x160 mm
Cond. 200



BOLS

Originaux, modernes et pratiques : what else ?

▶ LES EMBALLAGES PP OCTOGONALES MICRO-ONDABLES

CLASSIQUE



	Référence	Dimensions	Capacité	Condition.
1• Barquette PP injecté noire 160 mm h.25 mm	1216250	160 x 160 x 25 mm		640
2• Barquette PP injecté noire 160 mm h.35 mm	1216350	160 x 160 x 35 mm		640
A• Couvercle en PP pour barquettes 160 x 160 mm	1210350COV	160 x 160 mm		510
3• Barquette octogonale PP blanche 2 compartiments	1220040	230 x 190 x 40 mm		336
4• Barquette octogonale PP blanche 900 ml	1220041	230 x 190 x 40 mm	900 ml	336
B• Couvercle PP transparent	1220040COV	240 x 200 mm		320

▶ LES BOLS «PULPY»



PULP'INSTINCT

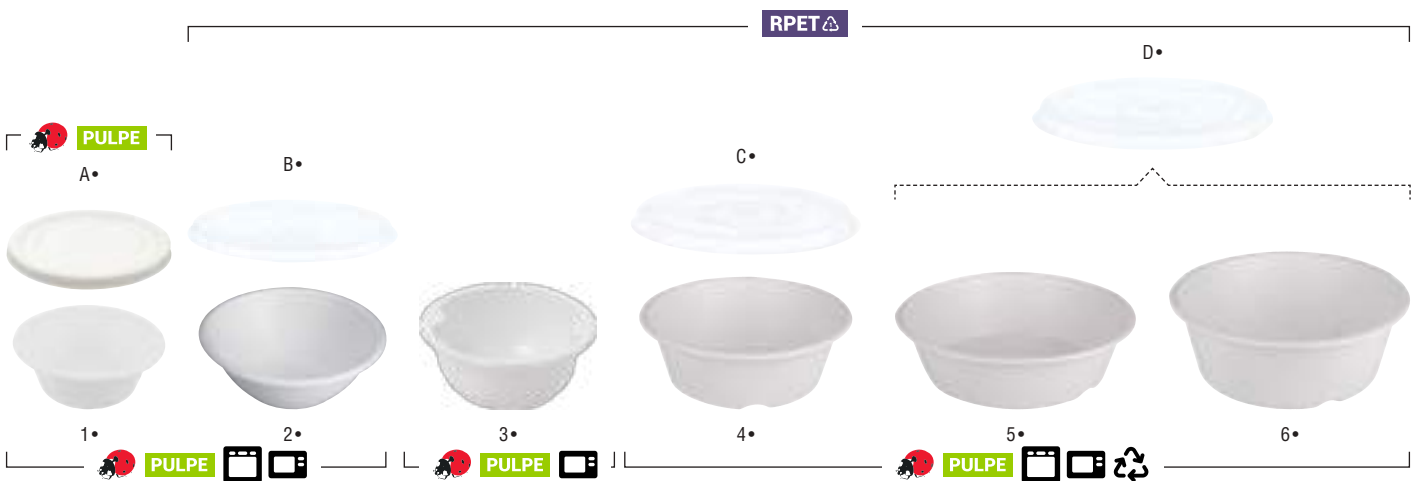

	Référence	Dimensions	Capacité	Diamètre	Condition.
1• Bol 200 ml en pulpe + PLA	145120	110x110x40 mm	200 ml	110 mm	1800 (72x25)
A• Couvercle en pulpe pour bol 200 ml	145120COV	115x115x8 mm		115 mm	1800 (72x25)
2• Bol rond «Pulpy Bowl» pulpe blanc 300 ml	145130/C	135x135x47 mm	300 ml	135 mm	1800 (72x25)
B• Couvercle RPET transparent pour bol 145130/C	145130COV	145x145 mm		145 mm	900 (36x25)
3• Bol «Pulpy» avec couché PLA	• BI01430350	130x130x52 mm	400 ml	130 mm	450
4• Saladier rond «Pulpy Bowl» pulpe blanc 500 ml	14541500	155x155x55 mm	500 ml	155 mm	600 (24x25)
C• Couvercle RPET anti-buée pour saladier pulpe 14541500	14541500COV	165x165 mm		165 mm	600 (24x25)
5• Saladier rond «Pulpy Bowl» pulpe blanc 750 ml	14541750	185x185x52 mm	750 ml	185 mm	600 (24x25)
6• Saladier rond «Pulpy Bowl» pulpe blanc 1000 ml	145411000	185x185x67 mm	1000 ml	185 mm	600 (24x25)
D• Couvercle RPET anti-buée pour saladier pulpe 750 & 1000 ml	1454190COV	195x195 mm		195 mm	300 (6x50)

ASSIETTES ET BOLS

Pas de bol? Trouvez la solution sur www.firplast.com

► LE BOL «PULPY SQUARY»



PULP'INSTINCT

Bol carré «Pulpy Squary» pulpe blanc 250 ml



Couvercle carré RPET transparent pour bol 145115

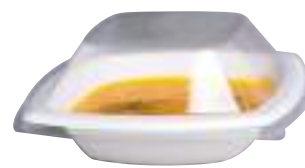

Réf. 145115
Dim. 150 x 150 x 40 mm
Capa. 250 ml
Diam. 150 mm
Cond. 300 (12x25)



Réf. 145115COV
Dim. 165 x 160 x 40 mm
Cond. 300 (6x50)



► LES BOLS EN PALMIER

WOOD MOOD

Bol palmier 130 mm



Bol palmier 185 mm



Réf. PALM146130
Dim. 130 x 130 x 30 mm
Diam. 130 mm
Cond. 100 (10x10)



Réf. PALM146180
Dim. 185 x 185 x 50 mm
Diam. 185 mm
Cond. 100 (10x10)



► LES EMBALLAGES PP MICRO-ONDABLES

★ BEST SELLER

CLASSIQUE



	Référence	Dimensions	Capacité	Diamètre	Condition.
1• Bol rond PP blanc 350 ml	1430350N2	142 x 130 x 48 mm	350 ml		720 (12x60)
2• Bol rond PP beige 350 ml	1438350N		350 ml		720
3• Bol rond PP saumon 350 ml	1431350N		350 ml		720
A• Couvercle rond PP transparent pour bol rond PP 350 ml	1430350COUV/C				616 (11x56)
4• Bol rond à facette PP blanc 400 ml	1430400	125 x 125 x 51 mm	400 ml		462 (11x42)
5• Bol rond à facette PP noir 400 ml	1439400	125 x 125 x 51 mm	400 ml	125 mm	462 (11x42)
B• Couvercle PP pour bol rond PP 400 ml	1430400COV	139 x 139 mm		139 mm	300 (11x42)

DESSERTS

Toutes les matières, toutes les formes et tous les usages...

Une famille étendue qui ravira les plus gourmands.

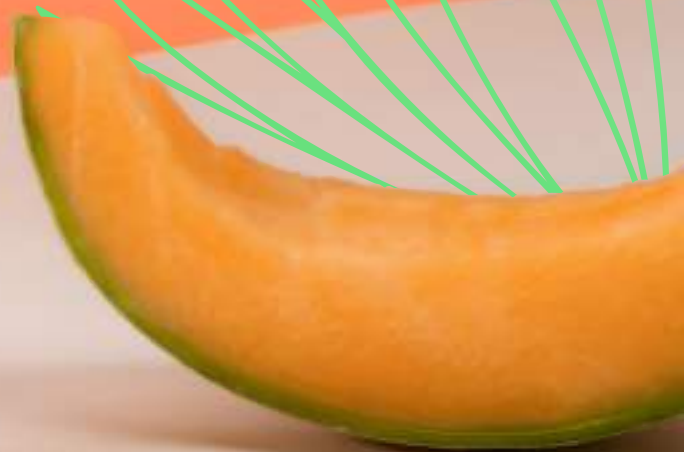

DESSERTS

Réemploi ou usage unique, vos desserts méritent la meilleure présentation

► LA GAMME RE'BOX : LA COUPE DESSERT RÉUTILISABLE

RE'BOX

Couvercle pour coupe dessert 270 ml

Réf. 99P2250NC0V/C

Dim. 100 x 100 x 6 mm

Cond. 50



Coupe dessert 270 ml

Réf. 99P2250T

Dim. 95 x 95 x 74 mm

Capa. 250/270 ml

Diam. 95 mm

Cond. 50



Cuillère à dessert Re'Box PP réutilisable noir 128 mm

Réf. 99PP74N

Dim. 128 mm

Cond. 250 (10x25)



► LES SHAKERS «FIRPLAST CLASS» POUR FRUITS COUPÉS & DESSERTS

CLASSIQUE



A• — PET — B•



+ INFO PRODUIT

Idéal pour vos glaces ou salades de fruits!



1•



2•



3•



4•

PET

	Référence	Dimensions	Capacité	Diamètre	Condition.
1• Shaker PET transparent 300 ml - 10 oz	8242520/C	78 x 78 x 101 mm	300 ml - 10 oz	78 mm	1000 (20x50)
A• Couverture rond PET dôme à croisillons pour shaker 10 oz	8082520D/C	78 x 78 mm		78 mm	1000 (10x100)
2• Shaker PET transparent 350 ml - 12 oz	8243025/C	98 x 98 x 109 mm	350 ml	98 mm	1000 (20x50)
3• Shaker PET transparent 500 ml - 16 oz	8240016/C1	98 x 98 x 125 mm	500 ml	98 mm	1000 (20x50)
4• Shaker PET transparent 600 ml - 20 oz	8240020/C1	98 x 98 x 135 mm	600 ml	98 mm	1000 (20x50)
B• Couverture rond PET dôme à croisillons pour shakers 12, 16 et 20 oz	8084016D	98 x 98 mm		98 mm	1000 (10x100)

DESSERTS

Des coupes à glace valorisables pour des desserts qui ne fondent pas sous la pression!

► LES COUPES À GLACE EN PULPE DE CANNE À SUCRE VALORISABLES



PULP'INSTINCT

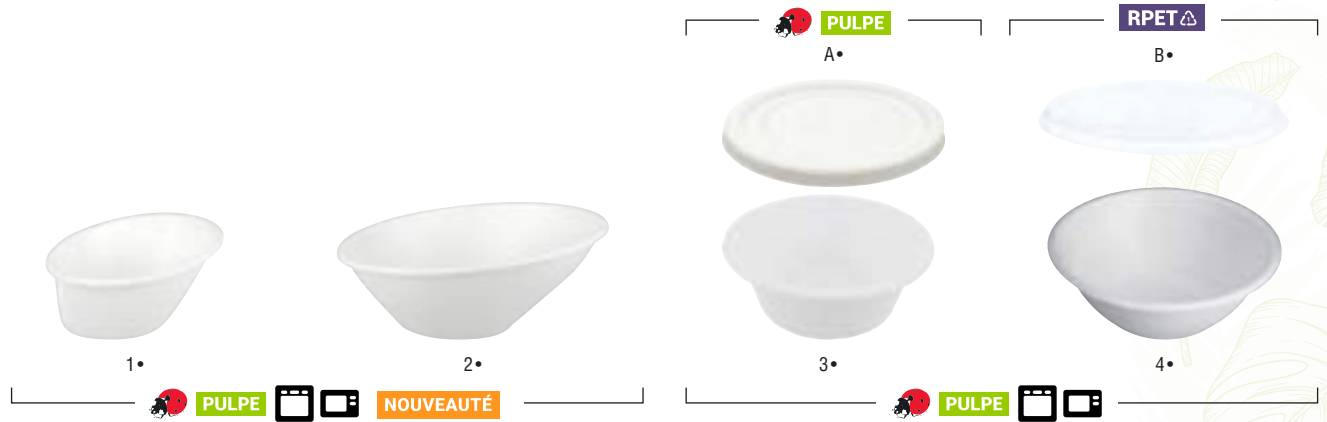

	Référence	Dimensions	Capacité	Diamètre	Condition.
1 • Coupe à glace 1 boule en pulpe blanc 100 ml	1451985	80 x 90 x 50 mm	100 ml		1000 (40x25)
2 • Coupe à glace 2 boules en pulpe blanc 280 ml	14511014	140 x 107 x 60 mm	280 ml		500 (20x25)
3 • Bol dessert 200 ml en pulpe + PLA	145120	110 x 110 x 40 mm	200 ml	110 mm	1800 (72x25)
A • Couvercle en pulpe pour bol 200 ml	145120COV	115 x 115 x 8 mm		115 mm	1800 (72x25)
4 • Bol rond «Pulpy Bowl» pulpe blanc 300 ml	145130/C	135 x 135 x 47 mm	300 ml	135 mm	1800 (72x25)
B • Couvercle RPET transparent pour bol 145130/C	145130COV	145 x 145 mm		145 mm	900 (36x25)

► LES COUPES À GLACE EN KRAFT BRUN

KRAFT'N'KRAFT

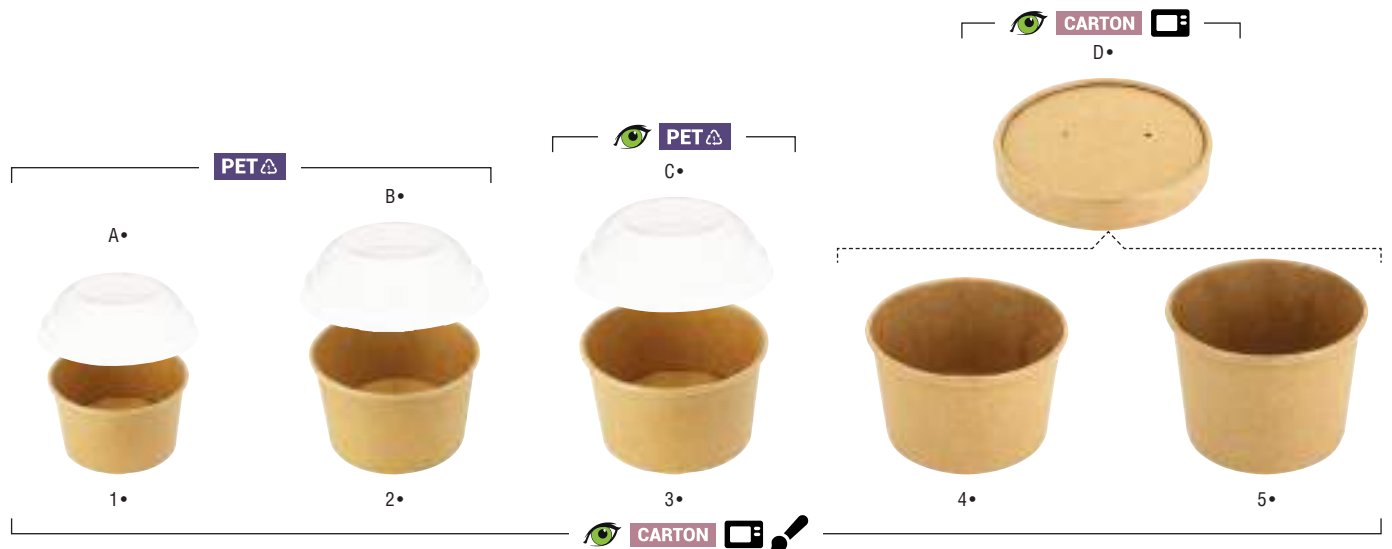

	Référence	Dimensions	Capacité	Diamètre	Condition.
1 • Pot à glace 1 boule kraft brun 120 ml - 4 oz	306012KR		120 ml		1000 (20x50)
A • Couvercle dôme PET sans trou pour coupe 120 ml - 4 oz	306012COV	77 x 77 mm		77 mm	1000 (20x50)
2 • Pot à glace 2 boules kraft brun 180 ml	306018KR	85 x 50 mm	180 ml		2000 (40x50)
B • Couvercle dôme transparent pour pot 180 ml	306018COV	92 x 32 mm			2000 (20x100)
3 • Pot dessert glace kraft brun 220 ml	306022KR/C	88 x 88 x 55 mm	220 ml		1000
C • Couvercle dôme transparent pour pot 220 ml	306022COV/C1	90 x 90 mm			1000
4 • Pot kraft brun 250 ml - 8 oz	3040008KR/C	97 x 60 mm	250 ml	97 mm	500 (10x50)
5 • Pot kraft brun 350 ml - 12 oz	3040012KR/C	97 x 73 mm	350 ml	97 mm	500 (10x50)
D • Couvercle carton kraft brun pour pot 8/12 oz	304001COV/C	100 x 100 x 12 mm		100 mm	500 (10x50)

DESSERTS

Laissez vos desserts glacés briller dans nos solutions durables et responsables!

► LES COUPES À GLACE EN KRAFT BLANC

KRAFT'N'KRAFT

Couvercle rond carton blanc pour pot 8 oz

Réf. 3040012COV/C1
Dim. 92x92x10 mm
Diam. 92 mm
Cond. 500



Pot carton blanc 240 ml - 8 oz

Réf. 3040008/C
Dim. 91x60 mm
Capa. 240 ml
Diam. 91 mm
Cond. 500 (50x10)



Pot carton blanc 360 - 12 oz ml avec son couvercle

Réf. 3040012
Dim. 97x73 mm
Capa. 360 ml - 12 oz
Diam. 115 mm
Cond. 250 (10x25)



► LES COUPES PLA VALORISABLES



CRYSTAL'POP

Couvercle rond PLA plat sans trou pour coupe 7 oz

Réf. BI08084009
Dim. 92x92x11 mm
Diam. 92 mm
Cond. 1000 (10x100)



Cuillère à café bois 110 mm

Réf. 1591110/C
Dim. 110 mm
Cond. 2000 (20x100)



Coupe à dessert PLA transparente 210 ml - 7 oz

Réf. BI08240007
Dim. 92x92x54 mm
Capa. 210 ml - 7 oz
Diam. 92 mm
Cond. 1000 (20x50)



+ INFO MATIÈRE

Le PLA est une matière végétale possédant la Norme EN 13432 garantissant la décomposition du produit en 3 mois en compostage industriel.



DESSERTS

Une présentation claire et élégante
pour vos créations sucrées

▶ LES COUPES DESSERTS

CLASSIQUE

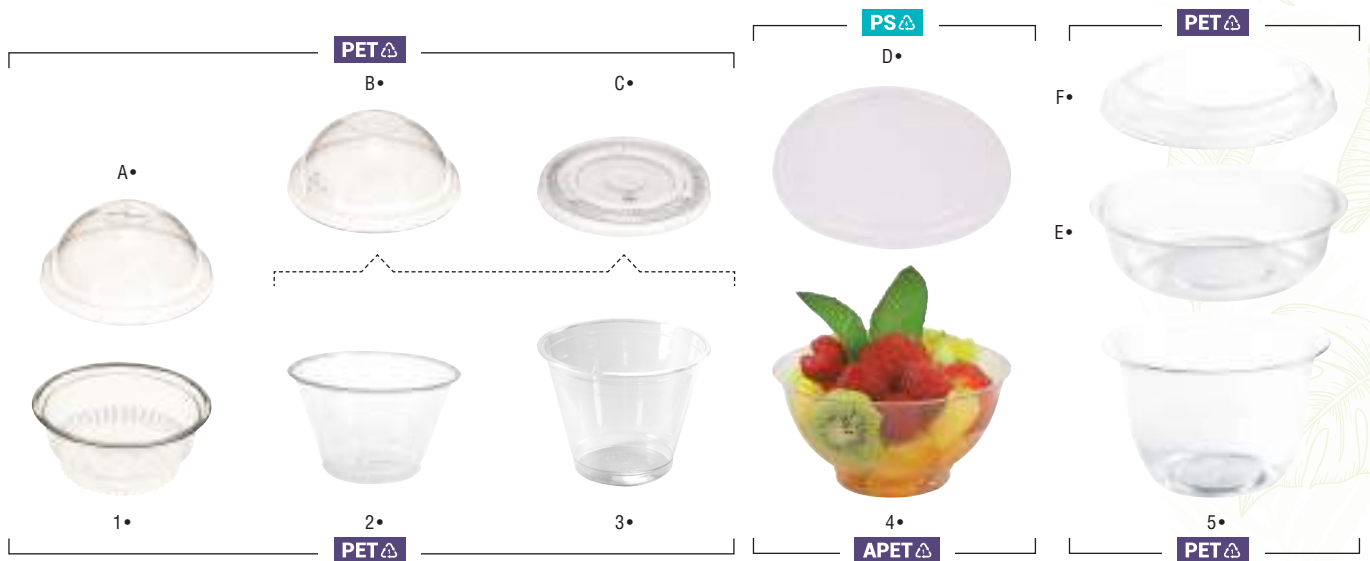

	Référence	Dimensions	Capacité	Diamètre	Condition.
1 • Coupe à dessert PET transparente 180 ml - 6 oz	8240006	98 x 98 x 43 mm	180 ml - 6 oz	98 mm	1000 (20x50)
A • Couvercle rond PET dôme à croisillons pour coupe 6 oz	8084016D	98 x 98 mm		98 mm	1000 (10x100)
2 • Coupe à dessert PET transparente 210 ml - 7 oz	8240007	92 x 92 x 55 mm	210 ml - 7 oz	92 mm	1000 (20x50)
3 • Coupe à dessert PET transparente 260 ml - 9 oz	8240009	92 x 92 x 72 mm	260 ml - 9 oz	92 mm	1000 (20x50)
B • Couvercle dôme PET sans trou pour coupe 7 et 9 oz	8084020	92 x 92 x 42 mm		92 mm	1000 (10x100)
C • Couvercle plat sans trou rond PET pour coupe 7 et 9 oz	8084009	92 x 92 x 10 mm		92 mm	1000 (10x100)
4 • Coupe à dessert APET 250/300 ml	8240105		250/300 ml		600 (20x30)
D • Couvercle rond PS transparent plat pour coupe 8240105	8080105				600 (20x30)
5 • Coupe à dessert PET transparent 300 ml	82400091	99 x 99 x 60 mm	300 ml	99 mm	900
E • Coupe insert pour coupe à dessert 82400091	824000INS	100 x 100 x 27 mm	100 ml	92 mm	2400 (24x100)
F • Couvercle plat transparent pour coupe 8240091	82400091COV/C1	102 x 102 x 13 mm			1800

▶ LA GAMME «ESMERALDA» RÉUTILISABLE

FRENCHY FOLIES

Couvercle rond PET transparent
pour verre Bodega 8430180

Réf. 8430180COV
Dim. 80 x 80 x 13 mm
Diam. 80 mm
Cond. 600 (10x60)



PET

Couvercle pour verre «Bodega»
8430250

Réf. 8430250COV
Dim. 12 mm
Diam. 82 mm
Cond. 600 (10x60)



PET

Verre «Bodega» PS transparent 180 ml

Réf. 8430180
Dim. 56 mm
Capa. 180 ml
Diam. 75 mm
Cond. 300 (10x30)



Verre «Bodega» PS transparent 250 ml

Réf. 8430250
Dim. 60 mm
Capa. 250 ml
Diam. 82 mm
Cond. 300 (10x30)



PS

DESSERTS

Idéales pour un emballage soigné et un service impeccable

► LES BOÎTES PÂTISSIÈRES CARTON

KRAFT'N'KRAFT

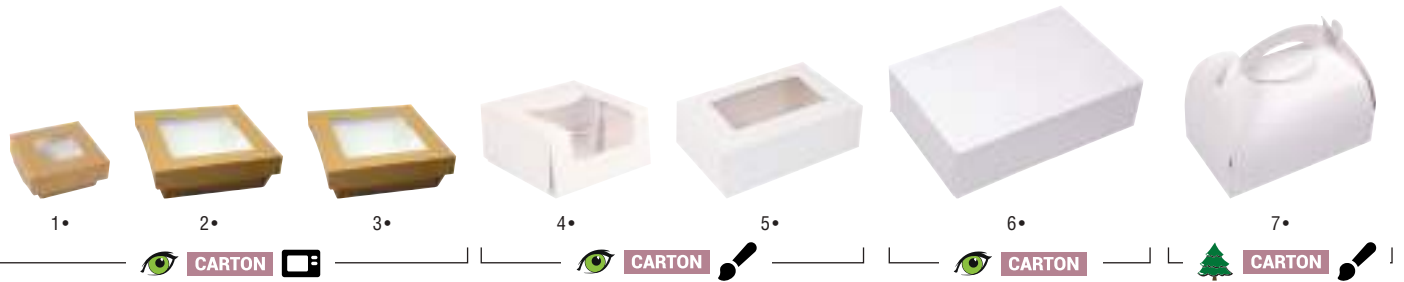

	Référence	Dimensions	Capacité	Condition.
1 • Boîte carrée «Uni Brown» carton kraft brun avec couché PE avec couvercle - 220 ml	120074/C	65 x 65 x 40 mm	220 ml	300 (12x25)
2 • Boîte carrée «Uni Brown» carton kraft brun avec couché PE avec couvercle - 420 ml	120075/C3	95 x 95 x 40 mm	420 ml	150
3 • Boîte carrée «Uni Brown» carton kraft brun sans couché PE avec couvercle - 420 ml	120075/C2	95 x 95 x 40 mm	420 ml	200
4 • Boîte pâtissière blanche avec fenêtre	100113F/C1	130 x 130 x 50 mm		350
5 • Boîte pâtissière rectangulaire blanche avec fenêtre	100110F	150 x 100 x 50 mm		50
6 • Boîte pâtissière rectangulaire blanche avec couvercle	• 120025	260 x 180 x 80 mm		50
7 • Boîte pâtissière rectangulaire carton blanche avec poignée	120028	180 x 100 x 45 mm		50



► LES BOÎTES PÂTISSIÈRES TRIANGLES

★ BEST SELLER

KRAFT'N'KRAFT

Boîte pâtissière triangle kraft brun avec fenêtre

Réf. 3130170/C
Dim. 170 x 170 x 130 mm
Cond. 300 (4x75)

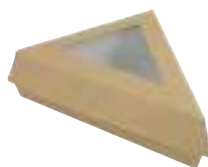

Boîte pâtissière triangle kraft blanc avec fenêtre

Réf. 3130170B
Dim. 170 x 170 x 130 mm
Cond. 300 (4x75)



Assiette triangulaire palmier 250 x 140 x 25 mm

Réf. PALM156250
Dim. 250 x 140 x 25 mm
Cond. 100 (10x10)



Boîte triangle 1 tarte PET transparent

Réf. PP150C
Dim. 135 x 105 x 50 mm
Cond. 540 (6x90)



COUVERTS

Allier design, matériaux biodégradables et robustesse dans une offre couverts était un défi.

Nous l'avons relevé!



COUVERTS

Naturels et élégants, nos couverts en bois et pulpe apportent une touche authentique à chaque repas

▶ LES COUVERTS EN PULPE DE CANNE À SUCRE COMPOSTABLES



PULP'INSTINCT

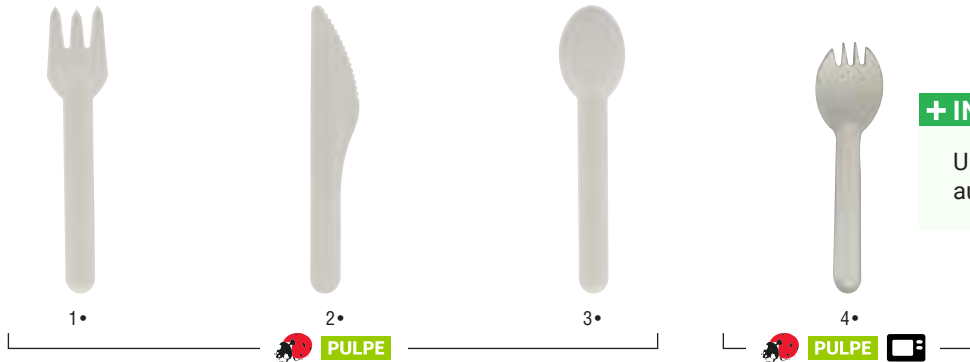

+ INFO PRODUIT

Une alternative naturelle aux couverts plastiques.

		Référence	Dimensions	Condition.
1 •	Fourchette pulpe 160 mm	1581160	160 mm	2000 (20x100)
2 •	Couteau pulpe 160 mm	1582160	160 mm	2000 (20x100)
3 •	Cuillère pulpe 160 mm	1583160	160 mm	2000 (20x100)
4 •	La spork 115 mm	1581115	115x33x7 mm	3000 (60x50)

▶ LES KITS COUVERTS PULPE



PULP'INSTINCT

Kit couverts en pulpe 3/1 (couteau, fourchette, cuillère)

Réf. 1580633
Dim. 160 mm
Cond. 250



Kit couverts en pulpe 4/1 (couteau, fourchette, cuillère, serviette)

Réf. 1580640
Dim. 160 mm
Cond. 250



Kit couverts en pulpe 6/1 (couteau, fourchette, cuillère, serviette, sel, poivre)

Réf. 1580660
Dim. 160 mm
Cond. 250



▶ LES COUVERTS BAMBOU

WOOD MOOD

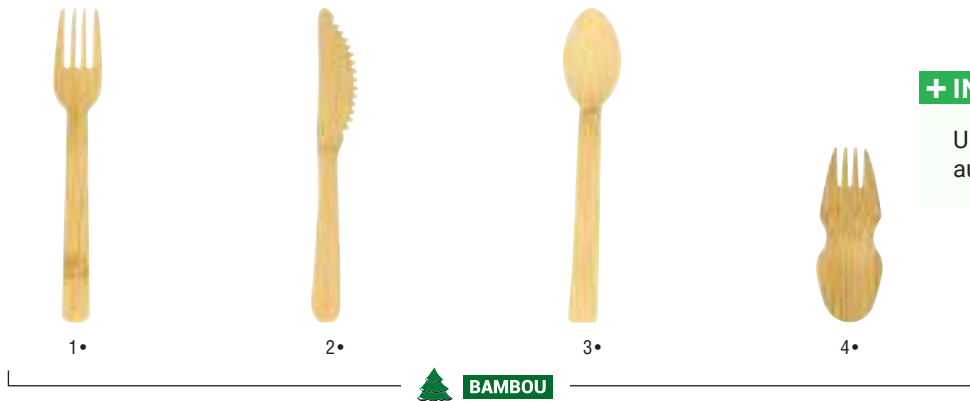

+ INFO PRODUIT

Une alternative naturelle aux couverts plastiques.

		Référence	Dimensions	Condition.
1 •	Fourchette Bambou 170 mm	BAM159117	170 mm	2000 (20x100)
2 •	Couteau Bambou 170 mm	BAM159217	170 mm	2000 (20x100)
3 •	Cuillère à soupe Bambou 170 mm	BAM159317	170 mm	2000 (20x100)
4 •	Cuillère fourchette en bambou	BAM15959	90 mm	1000 (4x250)

COUVERTS

Simple, efficaces et toujours à portée de main!

▶ LES KITS COUVERTS BAMBOU

WOOD MOOD

Kit couverts 3/1 bambou (couteau, fourchette, serviette)

Réf. | BAM1590630

Dim. | 170 mm

Cond. | 100 (2x50)



Kit couverts 4/1 bambou (couteau, fourchette, cuillère, serviette)

Réf. | BAM1590640

Dim. | 170 mm

Cond. | 100 (2x50)



BOIS

▶ LES COUVERTS PEUPLIER

★ BEST SELLER

WOOD MOOD



1•



2•



3•



4•



5•



6•



7•



BOIS

Référence Dimensions Condition.

1•	Fourchette bois 165 mm	1591119	165 mm	2000 (20x100)
2•	Couteau bois 165 mm	1591219	165 mm	2000 (20x100)
3•	Cuillère à soupe bois 165 mm	1591319	165 mm	2000 (20x100)
4•	Cuillère dessert bois 125 mm	1591125	125 mm	2000 (20x100)
5•	Cuillère à café bois 110 mm	1591110/C	110 mm	2000 (20x100)
6•	Spork bois 90 mm	159590	90 mm	2000 (20x100)
7•	Spork en bois 140 mm	1595140	140 x 33 x 5 mm	1000

▶ LES KITS COUVERTS PEUPLIER

WOOD MOOD

Kit couvert 2/1 bois (couteau, fourchette)

Réf. | 1596100/C

Cond. | 250



Kit couvert 3/1 bois (couteau, fourchette, cuillère) 125 mm

Réf. | 1590633

Cond. | 250



Kit couvert 3/1 bois (couteau, fourchette, serviette)

Réf. | 1590631

Cond. | 250



Kit couvert 4/1 bois (couteau, fourchette, cuillère, serviette)

Réf. | 1590640

Cond. | 250



Kit couvert 6/1 bois (couteau, fourchette, cuillère, serviette, sel, poivre)

Réf. | 1590660

Cond. | 250



BOIS

COUVERTS

L'inox réutilisable, une résistance à toute épreuve!

► L'INOX RÉUTILISABLE

FRENCHY FOLIES



+ INFO PRODUIT

Haut de gamme, nos couverts inox sont parfaits pour accompagner vos plateaux repas.

		Référence	Dimensions	Condition.
1 •	Fourchette inox 160 mm	1570260	160 mm	180 (15x12)
2 •	Couteau inox 165 mm	1570160	165 mm	180 (15x12)
3 •	Cuillère inox 130 mm	1570312	130 mm	180 (15x12)

► LES KITS COUVERTS MÉTAL

FRENCHY FOLIES

Kit couverts inox 2/1 (couteau, fourchette)
168 mm

Réf. | 15706121
Dim. | 168 mm
Cond. | 100



Kit couverts inox 3/1 (couteau, fourchette,
serviette)

Réf. | 1570631
Cond. | 100



Kit couverts inox 4/1 (couteau, fourchette,
cuillère, serviette 40 x 40)

Réf. | 1570641
Cond. | 100



Kit couverts inox 6/1 (couteau, fourchette,
cuillère, serviette, sel, poivre)

Réf. | 1570661
Cond. | 100



COUVERTS

Des couverts qui font la différence avec leur finition haut de gamme!

► LES COUVERTS RÉUTILISABLES PREMIUM

RE'BOX



		Référence	Dimensions	Condition.
1•	Fourchette Re'Box PP réutilisable noir 180 mm	99PP72N	180 mm	250 (10x25)
2•	Couteau Re'Box PP réutilisable noir 190 mm	99PP71N	190 mm	250 (10x25)
3•	Cuillère à soupe Re'Box PP réutilisable noir 170 mm	99PP73N	170 mm	250 (10x25)
4•	Cuillère à dessert Re'Box PP réutilisable noir 128 mm	99PP74N	128 mm	250 (10x25)
5•	Couteau réutilisable «Luxe» PS transparent givrée 190 mm	1523319	190 mm	250 (10x25)
6•	Cuillère dessert réutilisable PS transparent givrée 128 mm	1543313	128 mm	250 (10x25)

► LE TRANSPARENT RÉUTILISABLE

FRENCHY FOLIES



+ INFO PRODUIT

Nos couverts Classiques sont réutilisables et passent 20 fois en machine.

		Référence	Dimensions	Condition.
1•	Fourchette réutilisable «Luxe» PS transparent 185 mm	1523190T/C	185 mm	1000
2•	Couteau réutilisable «Luxe» PS transparent 185 mm	1513190T/C	185 mm	1000 (10x100)
3•	Cuillère à soupe réutilisable «Luxe» PS transparent	1533180T	180 mm	1000 (10x100)
4•	Cuillère entremet réutilisable «Luxe»	1533140T	140 mm	1000

► LES KITS COUVERTS RÉUTILISABLES

FRENCHY FOLIES

Kit couverts «Luxe» 6/1 PS transparent (couteau, fourchette, cuillère, serviette, sel, poivre)

Réf. | 1500661/C2
Dim. | 225 x 65 mm
Cond. | 250



Kit couverts «Luxe» 3/1 PS transparent (couteau, fourchette, serviette)

Réf. | 1500631LT
Dim. | 250 x 45 mm
Cond. | 250



COUVERTS

C'est l'heure du cocktail!

► LES ETUIS COUVERTS

KRAFT'N'KRAFT

Étui pour couverts kraft brun décor «Bon Appétit» avec serviette 2 plis 23 x 39

Réf. 0900302/C1
Dim. 200 x 85 mm
Cond. 500



CARTON

Étui pour couverts enfant avec boîte crayon de couleur et serviette rouge

Réf. 0900302KID
Dim. 200 x 85 mm
Cond. 100



CARTON

► LES COUVERTS COCKTAILS

WOOD MOOD

Fourchette «Cocktail» Bambou 90 mm

Réf. 1591190
Dim. 90 mm
Cond. 480 (20x24)



BAMBOU

Cuillère «Cocktail» Bambou 90 mm

Réf. 1591390
Dim. 90 mm
Cond. 480 (20x24)



BAMBOU

CLASSIQUE

Fourchette «Cocktail» PS transparent réutilisable

Réf. 1513103
Dim. 100 mm
Cond. 1000 (25x40)



PS

Cuillère «Cocktail» PS transparent réutilisable

Réf. 1543103
Dim. 100 mm
Cond. 1000 (25x40)



PS

► LES COUVERTS SPÉCIAUX

WOOD MOOD



1•



2•



3•



4•



5•

Référence

Dimensions

Condition.

1•	Baguette chinoise bois emballée individuellement	158000/C	200 mm	3000 (30x100)
2•	Cure dents bois emballé individuellement	WT521	68 mm	1000
3•	Spatule DA bois 105 mm	1597105/C	105 mm	20000 (8x2500)
4•	Pique fourchette bambou 90 mm	1580170	90 mm	2000 (20x100)
5•	Duo sel/poivre sur socle	DUO/C		220

LIQUIDE FROID

Encore une petite goutte ?
Une pause-café ?
Une larme pas plus...

Voici notre collection liquide «Nect'Art».
Vous trouverez ici toutes nos solutions
sans plastiques jetable pour les boissons
chaudes et froides. Bars, traiteurs, vente
à emporter, ...



LIQUIDE FROID

Donnez une touche responsable à vos événements tout en marquant les esprits!

► LES GOBELETS RÉUTILISABLES PERSONNALISABLES

NECT'ART



	Référence	Dimensions	Capacité	Diamètre	Condition.
1• Gobelet «Shooter» PP injecté réutilisable 50 ml	99P250T	41 x 41 x 59 mm	40/50 ml	41 mm	500
2• Gobelet PP injecté réutilisable 180 ml	8911018	58 x 58 x 95 mm	150/180 ml	58 mm	250 (25x10)
3• Gobelet PP injecté réutilisable 200 ml	99P2200T	71 x 71 x 103 mm	200/280 ml	71 mm	500
4• Gobelet PP injecté réutilisable 330 ml	8911033/C	73 x 73 x 118 mm	250/330 ml	73 mm	250 (25x10)
5• Gobelet PP injecté réutilisable 400 ml	• 99P2400T	74 x 74 x 138 mm	330/400 ml	74 mm	500
6• Gobelet PP injecté réutilisable 450 ml	99P2450T	81 x 81 x 141 mm	450/500 ml	81 mm	300
7• Gobelet PP injecté réutilisable 600 ml ligné à 500 ml	8911060/C	84 x 84 x 160 mm	500/600 ml	84 mm	250 (25x10)
8• Gobelet PP injecté réutilisable 900 ml	• 99P2900T	112 x 112 x 140 mm	900/1000 ml	112 mm	200

► LES GOBELETS RÉUTILISABLES PERSONNALISÉS

NECT'ART



	Référence	Dimensions	Capacité	Diamètre	Condition.
1• Gobelet PP injecté réutilisable 330 ml Impression Générique Réutilisable	8911033GENEREU	73 x 73 x 118 mm	330 ml	73 mm	250 (25x10)
2• Gobelet PP injecté réutilisable 600 ml Impression Générique Réutilisable	8911060GENEREU	84 x 84 x 160 mm	600 ml	84 mm	250 (25x10)
3• Gobelet PP injecté réutilisable 330 ml Impression visuel Bière	8911033BIERE	73 x 73 x 118 mm	330 ml	73 mm	250 (25x10)
4• Gobelet PP injecté réutilisable 600 ml Impression visuel Bière	8911060BIERE	84 x 84 x 160 mm	600 ml	84 mm	250 (25x10)
5• Gobelet PP réutilisable 330 ml Vision Verte	8911033VISIONVE	73 x 73 x 118 mm	330 ml	73 mm	250 (25x10)
6• Gobelet PP réutilisable 600 ml Vision Verte	8911060VISIONVE	84 x 84 x 160 mm	600 ml	84 mm	250 (25x10)



LIQUIDE FROID

Événements, loisirs, goodies... Un gobelet personnalisable pour toutes les occasions!

▶ LES MUGS RÉUTILISABLES PERSONNALISABLES

NECT'ART



♥ COUP DE COEUR

Découvrez notre nouveau Mug pour les liquides chauds et froids, personnalisable et réutilisable!

	🛒 Référence	Dimensions	Capacité	Diamètre	Condition.
1 • Gobelet Mug transparent PP réutilisable 250 ml - 10 oz	891125T	88x88x82 mm	200/250 ml	88 mm	250 (25x10)
2 • Gobelet Mug noir PP réutilisable 250 ml - 10 oz	891125N	88x88x82 mm	250 ml	88 mm	250 (25x10)
3 • Gobelet Mug noir PP réutilisable 480 ml - 16 oz	891148N	88x88x130 mm	480 ml	88 mm	250 (25x10)
A • Couvercle PP blanc pour Mugs réutilisables	8911016BMUGCOV	95x95x20 mm			250 (25x10)
B • Couvercle PP blanc «Gourde» pour Mugs réutilisables	8911016BMUGCOV2	90x90x44 mm		90 mm	250

▶ LES VERRES RÉUTILISABLES PERSONNALISABLES

★ BEST SELLER

FRENCHY FOLIES



	🛒 Référence	Dimensions	Capacité	Diamètre	Condition.
1 • Flûte à champagne réutilisable en PP transparent 120 ml	8940130	50x50x195 mm	120 ml	50 mm	96
2 • Verre à pied réutilisable en PP transparent 150/180 ml	8921018		150/180 ml		250 (25x10)
3 • Verre à pied réutilisable en PP blanc 180 ml	8912018B		150/180 ml		250 (25x10)
4 • Verre à pied réutilisable en PP noir 180 ml	8912018N		150/180 ml		250 (25x10)
5 • Verre "Tubo" réutilisable PP givre 220 ml	8914026	53x53 mm	220 ml		100 (10x10)
6 • Verre à graniti réutilisable en PP 400 ml	99P2GRANITIT	80x80x125 mm	330/400 ml	80 mm	315
7 • Verre choppe réutilisable en PP 560 ml	99P2500CHOPET	74x74x163 mm	500/560 ml	74 mm	60

LIQUIDE FROID

Le Tritan, pour des cocktails éclatants et des boissons à déguster sans souci!

▶ LA GAMME TRITAN RÉUTILISABLE ET INCASSABLE

FRENCHY FOLIES



		Référence	Dimensions	Capacité	Condition.
1•	Flûte à champagne réutilisable en Tritan 100/120 ml	8630012/C		100/120 ml	6
2•	Verre à vin blanc réutilisable en Tritan 220 ml	8610020/2		220 ml	6
3•	Verre à pied "Sky" réutilisable en Tritan 400 ml	8610030/C2	170 mm	400 ml	6
4•	Verre «Martini» réutilisable en Tritan 250/290 ml	• 8611029/C2		250/290 ml	6
5•	Verre «Spritz» réutilisable en Tritan 600 ml	8610070/C		600 ml	6

▶ LES VERRES À COCKTAILS RÉUTILISABLES ET INRAYABLES

FRENCHY FOLIES



		Référence	Capacité	Condition.
1•	Verre «Whisky» réutilisable en Tritan 350 ml	8650025/C2	350 ml	6
2•	Verre «Mojito» réutilisable en Tritan 270 ml	8640030/C	270 ml	25
3•	Verre «Mojito» réutilisable en Tritan 350 ml	8640040/C	350 ml	25

▶ LES VERRES À BIÈRE ET LONG DRINKS RÉUTILISABLES

FRENCHY FOLIES



		Référence	Capacité	Condition.
1•	Verre à bière réutilisable en Tritan 250/300 ml	8680025	250/300 ml	12
2•	Verre «Tubo» réutilisable en Tritan 200/220 ml	• 862023/C	200/220 ml	12
3•	Verre à eau réutilisable en Tritan 300/330 ml	8650034/C	300/330 ml	12

LIQUIDE FROID

Sublimez vos moments de fête avec nos carafes et seaux à champagne au design élégant!

► LES VERRES RÉUTILISABLES EN PS

FRENCHY FOLIES



	Référence	Dimensions	Capacité	Diamètre	Condition.
1 • Verre «Bodega» PS transparent 180 ml	8430180	56 mm	180 ml	75 mm	300 (10x30)
2 • Verre «Bodega» PS transparent 250 ml	8430250	60 mm	250 ml	82 mm	300 (10x30)
3 • Verre «Château» PS 170 ml	GK20	60 x 60 x 102 mm	170 ml		250 (10x25)

► LES CARAFES RÉUTILISABLES

FRENCHY FOLIES



	Référence	Dimensions	Capacité	Condition.
1 • Gobelet Rugby réutilisable 570 ml avec couvercle	• 891557	155x110x155 mm	570 ml	90
2 • Pichet PP transparent 1000 ml	• 82141000/C		1000 ml	120
3 • Pichet PP transparent 1500 ml	• 82141500/C2		1500 ml	60
4 • Seau à champagne 1 bouteille transparent réutilisable 3,5 L	• 810000	190x190x270 mm	3500 ml	1
5 • Vasque à champagne transparent 7 L	• 810002	250x250x340 mm	7000 ml	1



LIQUIDE FROID

Des bouteilles parfaitement adaptées à la distribution de jus de fruits faits maison!

▶ LES BOUTEILLES «VEGET'O» VALORISABLES

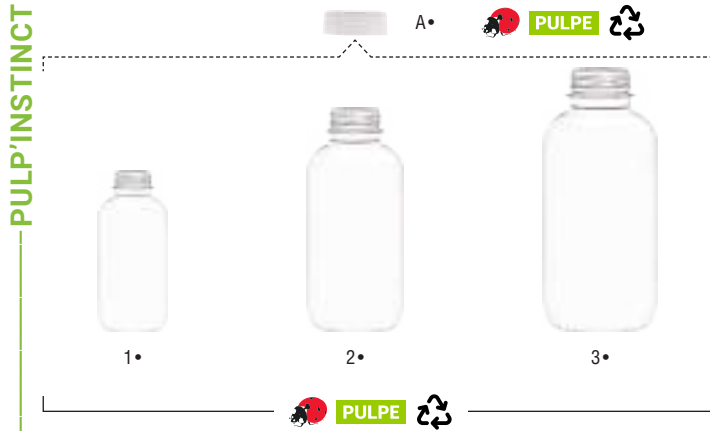

+ LE SAVIEZ-VOUS ?

Remplacez vos bouteilles en plastique à usage unique avec nos bouteilles valorisables à base de canne à sucre, biodégradables en compostage industriel selon la norme EN 13432.

	Référence	Dimensions	Capacité	Diamètre	Épaisseur	Condition.
1• Bouteille «Veget'O» pulpe transparent 250 ml	BI0800040	59,5x137 mm	250 ml	38 mm		325
2• Bouteille «Veget'O» pulpe transparent 500 ml	BI0800041	65x197 mm	500 ml	38 mm		175
3• Bouteille «Veget'O» pulpe transparent 1000 ml	BI0800042		1000 ml	38 mm		87
A• Capsule 100% d'origine végétale diam. 38 mm	BI0800043/2			38 mm	1,3 mm	1700

+ INFO PICTOS

Norme internationale de compostabilité

Produit Visu'Chic

Produit 100% d'origine naturelle

▶ LES BOUTEILLES PET RECYCLABLES AVEC BOUCHONS SOLIDAIRES



	Référence	Dimensions	Capacité	Condition.
1• Bouteille «Fruita» RPET transparente 250 ml + bouchon noir solidaire	800040/C5	595 x 137 mm	250 ml	440
2• Bouteille «Fruita» RPET transparente 330 ml + bouchon noir solidaire	800039/C2	65 x 146 mm	330 ml	350
3• Bouteille «Fruita» RPET transparente 500 ml + bouchon noir solidaire	800041/C3	65 x 197 mm	500 ml	220
4• Bouteille «Fruita» RPET transparente 1000 ml + bouchon noir solidaire	800042/C2		1000 ml	110

LIQUIDE FROID

Des gobelets blancs responsables
qui font toujours un carton!

► LES GOBELETS PULPE



PULP'INSTINCT



	Référence	Dimensions	Capacité	Diamètre	Condition.
1• Gobelet pulpe blanc 140 ml	BI0826140	76 x 76 x 53 mm	140 ml		1000 (40x25)
2• Gobelet pulpe blanc 200/260 ml	BI0826200	80 x 80 x 90 mm	200/260 ml		750 (30x25)
A• Couvercle gobelet dôme pulpe pour gobelet 10 oz diam. 86 mm	809086	86 x 86 mm		86 mm	1000 (20x50)
3• Gobelet pulpe blanc 370 ml	BI0826300	93 x 93 x 93 mm	370 ml		500 (20x25)
4• Pot soupe rond pulpe blanc 425 ml	145400	105 x 105 x 85 mm	425 ml	105 mm	1000 (40x25)
B• Couvercle rond pulpe blanc pour pot 425 ml	145400COV	105 x 105 x 5 mm			1000 (40x25)

► LES GOBELETS 100% CARTON BLANC



KRAFT'N'KRAFT



	Référence	Dimensions	Capacité	Diamètre	Condition.
1• Gobelet carton blanc 100% carton 200 ml - 7 oz	BI08000107	70 x 70 x 91 mm	200 ml	70 mm	1000 (20x50)
2• Gobelet carton blanc 100% carton 280 ml - 8 oz	BI08000108/C	80 x 80 x 91 mm	280 ml	80 mm	1000 (20x50)
3• Gobelet carton blanc 100% carton 280 ml - 8/10 oz	BI08000662	80 x 80 x 91 mm	280 ml	80 mm	1000 (20x50)
4• Gobelet carton blanc 100% carton 440 ml - 14 oz	BI08000114	90 x 90 x 102 mm	440 ml	90 mm	400
5• Gobelet carton blanc 100% carton 520 ml - 16 oz	• BI08000116	90 x 90 x 136 mm	520 ml	90 mm	400



LIQUIDE FROID

Pour un rafraîchissement instantané en toute circonstance!

► LES GOBELETS CARTON

★ BEST SELLER

KRAFT'N'KRAFT



	Référence	Dimensions	Capacité	Diamètre	Condition.
1• Gobelet carton blanc 200 ml - 7 oz	8000107/C2	70x70x80 mm	200 ml		1000 (20x50)
2• Gobelet carton 290 ml / 8-9 oz emballé individuellement	80001070/C	70,3x92 mm	290 ml		480
3• Gobelet carton blanc 250/330 ml - 12 oz	8000111	117 mm	250/330 ml		2000 (25x80)
A• Couverture carton diam. 80 mm pour gobelet 12 oz	807080	80x80x11 mm		80 mm	1000 (20x50)
4• Gobelet carton blanc 400/550 ml - 16 oz	8000112/C1	127 mm	400/550 ml		1260 (28x45)
5• Gobelet carton blanc 500/650 ml - 22 oz	8000113	90x90x170 mm	500/650 ml		1000 (20x50)
B• Couverture gobelet dôme pulpe diam. 94 mm pour gobelets 16/22 oz	809094	94x94x15 mm		94 mm	1000 (20x50)
C• Couverture carton diam. 90 mm pour gobelets 16/22 oz	807090			90 mm	1000 (50x20)



► LE CÔNE PAPIER SPÉCIAL DA

KRAFT'N'KRAFT

Distributeur 100 gobelets DA

Réf. 05599/C
Diam. 70 mm
Cond. 1



METAL

Gobelet cône papier blanc 120 ml

Réf. 80006012
Dim. 100x70 mm
Capa. 120 ml
Cond. 5000 (25x200)



PAPIER

LIQUIDE FROID

L'éternel combat sans fin...
Choisissez votre camp!

► LES AUTHENTIQUES «COCA-COLA»

KRAFT'N'KRAFT



	Référence	Dimensions	Capacité	Diamètre	Condition.
1 • Gobelet Coca-Cola carton 250/300 ml - 12 oz	10GCC12/2		250/300 ml		2200
2 • Gobelet Coca-Cola carton 400/480 ml - 16 oz	10GCC16		400/480 ml		1000
3 • Gobelet Coca-Cola carton 500/600 ml - 22 oz	10GCC22		500/600 ml		1000
A • Couvercle carton à croisillon diam. 90 mm pour gobelets 12/16/22 oz	807090			90 mm	1000 (50x20)
B • Couvercle gobelet dôme pulpe pour gobelets 12/16/22 oz	809094	94 x 94 x 15 mm		94 mm	1000 (20x50)

► LES AUTHENTIQUES «PEPSI ZERO»

KRAFT'N'KRAFT



	Référence	Dimensions	Capacité	Diamètre	Condition.
1 • Gobelet Pepsi ZERO 250/300 ml - 12 oz	8000131PEPSIZERO		250/300 ml		2000
A • Couvercle carton à croisillon diam. 80 mm pour gobelet 12 oz	807080	80 x 80 x 11 mm		80 mm	1000 (20x50)
2 • Gobelet Pepsi ZERO 400/480 ml - 16 oz	8000132PEPSIZERO		400/480 ml		1000
3 • Gobelet Pepsi ZERO 500/600 ml - 22 oz	8000133PEPSIZERO		500/600 ml		2000
B • Couvercle gobelet dôme pulpe diam. 94 mm pour gobelets 16/22 oz	809094	94 x 94 x 15 mm		94 mm	1000 (20x50)
C • Couvercle carton à croisillon diam. 90 mm pour gobelets 16/22 oz	807090			90 mm	1000 (50x20)

LIQUIDE FROID

Les accessoires indispensables pour un service professionnel et soigné

► LES PAILLES

KRAFT'N'KRAFT

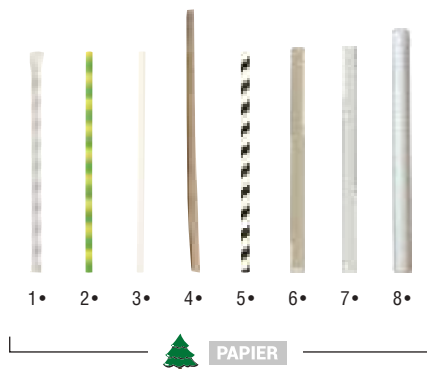

	Référence	Dimensions	Condition.
1 • Paille papier rigide twist bleu diam. 6 mm	7901195BEMB	196 x 6 mm	10000 (100x100)
2 • Paille papier rigide bambou décor Jungle diam. 6 mm	7901195BJ	196 x 6 mm	10000 (100x100)
3 • Paille rigide papier blanche diam. 6 mm	7901195	196 x 6 mm	10000 (100x100)
4 • Paille naturelle en roseau brun diam. 6 mm	790225	250 x 6 mm	25
5 • Paille «Twist» papier rigide noire diam. 8 mm	79011958N	196 x 8 mm	5000 (100x50)
6 • Paille Papier Kruf Brun diam. 10 mm	792110	197 x 10 mm	2000 (40x50)
7 • Paille Papier Blanche diam. 10 mm	790110	197 x 10 mm	2000 (40x50)
8 • Paille Bubble-Tea blanche diam. 12 mm	790112	205 x 12 mm	1960 (14x140)

► LES AGITATEURS RÉUTILISABLES

-FRENCHY FOLIES

Agitateur «Cocktail» PS multicolore

Réf. D1320
Cond. 2000 (20x100)



Agitateur cuillère «Cocktail» PS transparent 178 mm

Réf. 1500016
Dim. 178 mm
Cond. 2000 (20x100)

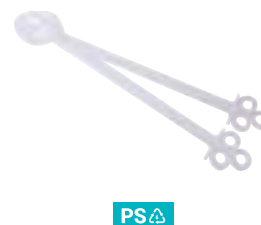

► LES AGITATEURS COCKTAIL

WOOD MOOD

Agitateur «Cocktail» bois 180 mm

Réf. 1597180
Dim. 180 mm
Cond. 2000 (10x200)



► LES PORTE-GOBELETS

KRAFT'N'KRAFT

Porte 4 gob. en cellulose sécable en 2

Réf. 18142121/C6
Cond. 230



+ INFO PRODUIT

230 porte 4 gobelets sécables en 2.
Soit 460 porte 2 gobelets!



LIQUIDE CHAUD

Firplast vous propose une gamme très aboutie de solutions éco-responsables pour les boissons chaudes avec des produits biodégradables et compostables, du kraft brun et des gobelets doubles parois pour éviter de se brûler. Nos produits sont décorés ou personnalisables, nous avons des solutions de transport et développons de nouveaux couvercles biodégradables!



LIQUIDE CHAUD

Des gobelets sans plastique conçus pour offrir une solution responsable, sans compromis sur la température de vos boissons!

▶ LES Gobelets PULPE



PULP'INSTINCT



	Référence	Dimensions	Capacité	Diamètre	Condition.
1• Gobelet pulpe blanc 140 ml	BI0826140	76 x 76 x 53 mm	140 ml		1000 (40x25)
2• Gobelet pulpe blanc 200/260 ml	BI0826200	80 x 80 x 90 mm	200/260 ml		750 (30x25)
A• Couvercle gobelet dôme pulpe pour gobelet 10 oz diam. 86 mm	809086	86 x 86 mm		86 mm	1000 (20x50)
3• Gobelet pulpe blanc 370 ml	BI0826300	93 x 93 x 93 mm	370 ml		500 (20x25)
4• Pot soupe rond pulpe blanc 425 ml	145400	105 x 105 x 85 mm	425 ml	105 mm	1000 (40x25)
B• Couvercle rond pulpe blanc pour pot 425 ml	145400COV	105 x 105 x 5 mm			1000 (40x25)

▶ LES Gobelets CARTON SANS COUCHÉ PLASTIQUE



KRAFT'N'KRAFT



	Référence	Dimensions	Capacité	Diamètre	Condition.
1• Gobelet carton blanc 100% carton 200 ml - 7 oz	BI08000107	70 x 70 x 340 mm	200 ml	70 mm	1000 (20x50)
2• Gobelet carton blanc 100% carton 280 ml - 8/10 oz	BI08000662	80 x 80 x 390 mm	280 ml	80 mm	1000 (20x50)
A• Couvercle carton diam. 80 mm pour gobelets 10 oz	807080	80 x 80 x 11 mm		80 mm	1000 (20x50)
3• Gobelet carton décor passe-partout 100% carton 100 ml - 4 oz	BI08000661PPT	64 mm	100 ml - 4 oz		1000 (20x50)
B• Couvercle gobelet dôme pulpe pour gobelet 4 oz diam. 67 mm	809067	67 x 67 mm		67 mm	1000 (20x50)
C• Couvercle en pulpe pour gobelet 4 oz	145105COV	66 x 66 x 8 mm			2000 (80x25)
4• Gobelet carton décor passe-partout 100% carton 270 ml - 10 oz	BI08000662PPT	92 mm	270 ml - 10 oz		1000 (20x50)

LIQUIDE CHAUD

Kraft, Kraft, quand tu nous tiens ...

► LES Gobelets Carton Kraft Brun

★ BEST SELLER

KRAFT'N'KRAFT



	Référence	Dimensions	Capacité	Diamètre	Condition.
1 • Gobelet carton kraft brun 120 ml - 4 oz	8000178	60 mm	120 ml		3000 (25x120)
A • Couvercle gobelet dôme pulpe pour gobelet 4 oz diam. 67 mm	809067	67 x 67 mm		67 mm	1000 (20x50)
B • Couvercle en pulpe pour gobelet 4 oz	145105COV	66 x 66 x 8 mm			2000 (80x25)
2 • Gobelet carton kraft brun 177 ml - 6 oz	8000182	79 mm	177 ml		1500 (20x75)
C • Couvercle gobelet dôme pulpe pour gobelet 6 oz diam. 75 mm	809075	75 x 75 mm		75 mm	1000 (20x50)
3 • Gobelet carton kraft brun 250/270 ml - 10 oz	8000179/C	95,4 mm	250/270 ml		1500 (25x60)
D • Couvercle gobelet dôme pulpe pour gobelet 10 oz diam. 86 mm	809086	86 x 86 mm		86 mm	1000 (20x50)
4 • Gobelet carton kraft brun 300/350 ml - 12 oz	8000171	110 mm	300/350 ml		1000 (20x50)
E • Couvercle avec trou pour gobelet carton 12 oz 8000171	8000171COUV	80 x 80 x 11 mm	350 ml		2000
5 • Bague carton micro-canelé kraft brun pour gobelet carton 12/16 oz	8171216K	80 x 80 x 67 mm			1000
F • Couvercle gobelet dôme pulpe pour gobelet 12 oz diam. 94 mm	809094	94 x 94 x 15 mm		94 mm	1000 (20x50)

► LES Gobelets Distribution Automatique

KRAFT'N'KRAFT

Gobelet carton DA 150 ml
décor passe-partout



CARTON

Réf. 8012015
Dim. 70x70x80 mm
Capa. 150 ml
Cond. 3000 (30x100)

Gobelet carton DA 180 ml
décor passe-partout



CARTON

Réf. 8012018
Dim. 70 x 70 x 93 mm
Capa. 180 ml
Cond. 2500 (25x100)



LIQUIDE CHAUD

Ristretto, lungo ou americano,
accordez vous une pause!

► LES GOBELETS CARTON SAVANE

KRAFT'N'KRAFT



	Référence	Dimensions	Capacité	Diamètre	Condition.
1 • Gobelet nouveau décor «Savane» carton 100 ml - 4 oz	8000661/C6	39 x 65 mm	100 ml	65 mm	3000 (25x120)
A • Couvercle gobelet dôme pulpe pour gobelet 4 oz diam. 67 mm	809067	67 x 67 mm		67 mm	1000 (20x50)
B • Couvercle en pulpe pour gobelet 4 oz	145105COV	66 x 66 x 8 mm			2000 (80x25)
2 • Gobelet nouveau décor «Savane» carton 150/200 ml - 6 oz	8000662/C4	70 x 77 mm	150/200 ml		1500 (20x75)
C • Couvercle gobelet dôme pulpe pour gobelet 6 oz diam. 75 mm	809075	75 x 75 mm		75 mm	1000 (20x50)
3 • Gobelet nouveau décor «Savane» carton 250/270 ml - 10 oz	8000663/C4	78 x 91 mm	250/270 ml		1500 (25x60)
D • Couvercle gobelet dôme pulpe pour gobelet 10 oz diam. 86 mm	809086	86 x 86 mm		86 mm	1000 (20x50)
4 • Gobelet nouveau décor «Savane» carton 300/350 ml - 13 oz	8000664/C4		300/350 ml		1000 (20x50)
E • Couvercle gobelet dôme pulpe pour gobelet 12 oz diam. 94 mm	809094	94 x 94 x 15 mm		94 mm	1000 (20x50)

► LES GOBELETS CARTON DOUBLE PAROI NOIR

KRAFT'N'KRAFT



	Référence	Dimensions	Capacité	Diamètre	Condition.
1 • Gobelet double parois noir 100 ml - 4 oz	8000671	62 mm	100 ml	65 mm	2000 (50x40)
A • Couvercle gobelet dôme pulpe pour gobelet 4 oz diam. 67 mm	809067	67 x 67 mm		67 mm	1000 (20x50)
2 • Gobelet double parois noir 170 ml - 6 oz	8000672	72 mm	170 ml	80 mm	1200 (30x40)
B • Couvercle gobelet dôme pulpe pour gobelet 6 oz diam. 75 mm	809075	75 x 75 mm		75 mm	1000 (20x50)
3 • Gobelet double parois noir 270 ml - 10 oz	8000673	80 mm	270 ml	93 mm	1200 (30x40)
C • Couvercle gobelet dôme pulpe pour gobelet 10 oz diam. 86 mm	809086	86 x 86 mm		86 mm	1000 (20x50)

LIQUIDE CHAUD

Conservation de la température optimale pour vos boissons chaudes

► LES POTS ISOTHERMES KRAFT BLANC

KRAFT'N'KRAFT



	Référence	Dimensions	Capacité	Diamètre	Condition.
1 • Pot carton blanc 240 ml - 8 oz	3040008/C	91 x 60 mm	240 ml	91 mm	500 (50x10)
A • Couvercle rond carton blanc pour pot 8 oz et 12 oz	3040012COV/C1	92 x 92 x 10 mm		92 mm	500
2 • Pot à soupe carton blanc 360 ml - 12 oz avec son couvercle	3040012	97 x 73 mm	360 ml - 12 oz	115 mm	250 (10x25)
3 • Pot carton renforcé blanc 450 ml - 16 oz avec son couvercle	3040016	97 x 100 mm	450 ml - 16 oz	97 mm	250 (10x25 + 10x25)
B • Couvercle rond PP transparent pour pot 8/12/16 oz	304001PPCOV/C	98 x 98 x 10 mm		98 mm	1000 (20x50)
4 • Pot carton renforcé blanc 946 ml - 32 oz avec son couvercle	3040032	115 x 130 mm	946 ml - 32 oz	115 mm	250 (10x25)
C • Couvercle rond PP transparent pour pot 3040032	304002PPCOV/C	120 x 120 x 5 mm		120 mm	1000 (20x50)



LIQUIDE CHAUD

Cafés, chocolats, thés, soupes,
choisissez votre liquide!

► LES POTS ISOTHERMES KRAFT BRUN

KRAFT'N'KRAFT



	Référence	Dimensions	Capacité	Diamètre	Condition.
1 • Pot kraft brun 250 ml - 8 oz	3040008KR/C	97 x 60 mm	250 ml	97 mm	500 (10x50)
2 • Pot kraft brun 350 ml - 12 oz	3040012KR/C	97 x 73 mm	350 ml	97 mm	500 (10x50)
3 • Pot kraft brun 450 ml - 16 oz	3040016KR/C	97 x 100 mm	450 ml	97 mm	500 (10x50)
A • Couvercle carton kraft brun pour pot 8/12/16 oz	304001COV/C	100 x 100 x 12 mm		100 mm	500 (10x50)
B • Couvercle rond PP transparent pour pot 8/12/16 oz	304001PPCOV/C	98 x 98 x 10 mm		98 mm	1000 (20x50)
4 • Pot kraft brun 960 ml - 32 oz	3040032KR/C	115 x 130 mm	960 ml	116 mm	500 (10x50)
C • Couvercle carton kraft brun pour pot 32 oz	304002COV/C	120 x 120 x 18 mm		120 mm	500 (10x50)
D • Couvercle rond PP transparent pour pot 32 oz	304002PPCOV/C	120 x 120 x 5 mm		120 mm	1000 (20x50)

► LES AGITATEURS BOIS

WOOD MOOD



	Référence	Dimensions	Condition.
1 • Agitateur à café bois 110 mm	1580110	110 x 5 x 1 mm	10000 (10x1000)
2 • Agitateur à café bois 140 mm	1580140	140 x 5 mm	10000 (10x1000)
3 • Agitateur à café bois 110 mm en boîte distributrice de 2000 pièces	1580110D	110 mm	2000
4 • Agitateur à café bois 110 mm emballé individuellement	1580110I/C1	110 mm	10000 (100x100)
5 • Spatule DA bois 105 mm	1597105/C	105 mm	20000 (8x2500)

TRAITEUR

Ici s'ouvre un monde où ce que l'on voit est aussi important que ce que l'on mange! Piques à brochettes, bouchées, verrines, cornets, autant de formes et de matières qui vous raviront et nous l'espérons, titilleront votre imaginaire. Mais ce n'est pas tout, si vous souhaitez découvrir toutes nos solutions traiteur, faites un tour sur notre site www.firplast.com.



► LES VERRINES PULPE

★ BEST SELLER



PULP'INSTINCT



	Référence	Dimensions	Capacité	Diamètre	Condition.
1• Mini-pot rond pulpe blanc 57 ml - 2 oz	145105	60 x 60 x 31 mm	57 ml - 2 oz	60 mm	2000 (80x25)
A• Couverture en pulpe pour mini-pot 2 oz	145105COV	66 x 66 x 8 mm			2000 (80x25)
2• Gobelet pulpe blanc 140 ml	BI0826140	76 x 76 x 53 mm	140 ml		1000 (40x25)
3• Verrine pulpe 1/2 oeuf	1451078	80 x 55 x 30 mm			1000 (40x25)
4• Verrine «Feuille» pulpe	1154010	110 x 52 x 10 mm			1000 (40x25)
5• Verrine «Pulpy Squary» 110 mm	11521115	110 x 110 mm			1000 (40x25)
6• Verrine pulpe cocktail diam. 105 mm	11511105	105 x 105 x 10 mm		105 mm	1000 (40x25)



► LES VERRINES PULPE «ORIGINAL PARTY»



PULP'INSTINCT

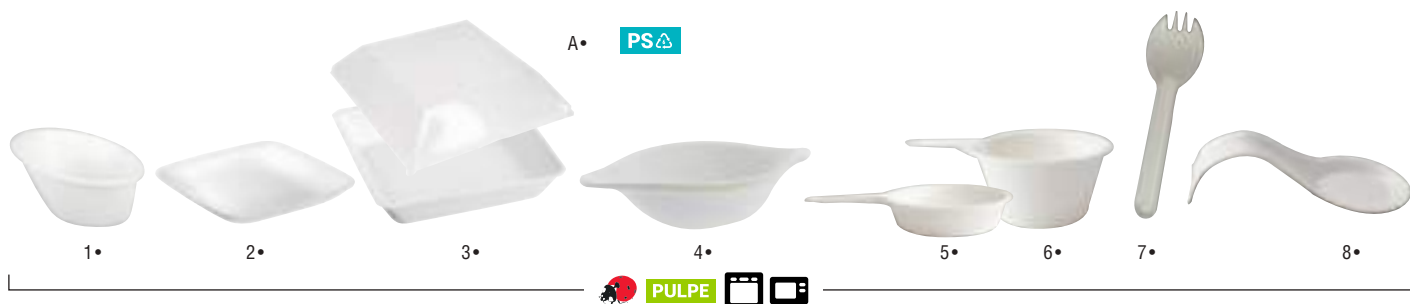

	Référence	Dimensions	Capacité	Condition.
1• Verrine ovni «Pulpy Rugby» pulpe blanc 100 ml	1451985	80 x 90 x 50 mm	100 ml	1000 (40x25)
2• Verrine carrée en pulpe 65 mm	11521666	65 x 65 x 12 mm		3000
3• Assiette «Pulpy Squary» carrée 90 mm	11521090/C	90 x 90 mm		1000
A• Couverture carré PS transparente pour assiette 11521090/C	11315009COV	90 x 90 x 40 mm		200
4• La verrine «Lemon Shape»	1151110	110 x 110 x 55 mm		3000 (60x50)
5• La verrine «Shallow»	11519215	92 x 56 x 15 mm		3000 (60x50)
6• La verrine «Deep»	11519230	92 x 56 x 30 mm		3000 (60x50)
7• La spork 115 mm	15811115	115 x 33 x 7 mm		3000 (60x50)
8• La cuillère cocktail «Loo»	1151125	125 x 42 x 7 mm		3000 (60x50)

TRAITEUR

Ambiance bois naturel ou céramique moderne pour vos buffets ?

► LES BARQUETTES

WOOD MOOD



1•



2•



3•



	Référence	Dimensions	Condition.
1• Barquette bateau bois 70 mm	BIO330070	70 mm	4000 (40x100)
2• Barquette bateau bois 115 mm	BIO330110	115 x 65 mm	4000 (40x100)
3• Barquette bateau bois 170 mm	BIO330170	170 x 85 x 20 mm	2000 (20x100)

► LES VERRINES BOIS

WOOD MOOD



1•



2•



3•

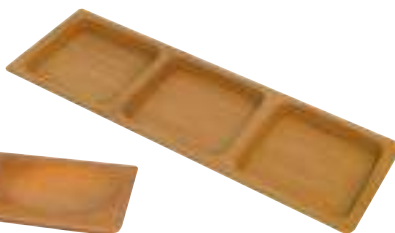

4•



5•



6•



	Référence	Dimensions	Diamètre	Condition.
1• Verrine bois diam. 45 mm	• BIO809045	45 x 45 x 45 mm	45 mm	1000
2• Coupelle bambou 80 mm	• BAM12680	80 x 80 x 20 mm	80 mm	500 (10x50)
3• Ramequin Duo rond bambou 120 x 60 mm	1191012	120 x 60 mm		120 (10x12)
4• Ramequin Trio carré bambou 180 x 60 mm	1192018	180 x 60 mm		240 (20x12)
5• Demi-tige de présentation bambou	BAM126055	55 x 100 x 22 mm		200
6• Mini-tige de présentation bambou	BAM126155	55 x 70 mm		100

► LES VERRINES DE PRÉSENTATION EN CÉRAMIQUE

FRENCHY FOLIES



1•



2•



3•



	Référence	Dimensions	Capacité	Diamètre	Condition.
1• Verrine en céramique «Bag» 120 ml	99P62012	64 x 65 mm	120 ml	64 mm	24 (12x2)
2• Verrine en céramique carrée 130 ml	99P62013	75 x 75 x 41 mm	130 ml		24 (4x6)
3• Verrine en céramique rectangulaire 280 ml	99P33028	150 x 75 x 42 mm	280 ml		24 (4x6)

► LES VERRINES DE PRÉSENTATION EN VERRE

FRENCHY FOLIES



	Référence	Dimensions	Capacité	Diamètre	Condition.
1• Verrine «Shooter Island» en verre 55 ml	99V57055	45 x 45 x 101 mm	55 ml	45 mm	72
2• Shooter simple «One Shot» en verre 100 ml	99V56010	51 x 51 x 87 mm	100 ml	51 mm	24
3• Shooter double «Two Shot» en verre 170 ml	99V56017	52 x 52 x 125 mm	170 ml	52 mm	24
4• Verrine «Bodega Chiquito» en verre 230 ml	99V55023	82 x 82 x 59 mm	230 ml	82 mm	6
5• Verrine en verre versatile 40 ml	99V61004	66 x 66 x 59 mm	40 ml	66 mm	48 (4x12)
6• Verrine en verre versatile 120 ml	99V61012	98 x 98 x 88 mm	120 ml	98 mm	24 (6x4)
7• Verrine baril en verre 160 ml	99V61016	58 x 58 x 80 mm	160 ml	58 mm	48 (8x6)
8• Verrine en verre Eskale 90 ml	99V62009	62 x 62 x 64 mm	90 ml	62 mm	24 (4x6)
9• Verrine en verre Eskale 180 ml	99V62018	77 x 77 x 78 mm	180 ml	77 mm	24 (4x6)

► LES VERRINES VERRE

FRENCHY FOLIES

Mini-bocal verre 45 ml avec joint blanc

Réf. 99V1114/C
Dim. 45 x 45 x 60 mm
Capa. 45 ml
Diam. 45 mm
Cond. 48 (4x12)



Petit bocal verre 65 ml avec joint blanc

Réf. 99V1116/C
Dim. 45 x 45 x 85 mm
Capa. 65 ml
Diam. 45 mm
Cond. 48 (4x12)



► LES JOINTS CAOUTCHOUC

FRENCHY FOLIES

+ INFO PRODUIT

Changez la couleur du joint caoutchouc de votre verrine en fonction de vos événements.



Couleur	Référence	Condition.
Bleu ciel	3700466100708	12
Jaune	3700466100760	12
Fushia	3700466100746	12
Violet	3700466100845	12
Gris	3700466100692	12
Rouge	3700466100807	12
Noir	3700466100753	12
Rose	3700466100791	12



Couleur	Référence	Condition.
Bleu foncé	3700466100715	12
Parme	3700466100784	12
Orange	3700466100777	12
Vert foncé	3700466100838	12
Bleu turquoise	3700466100722	12
Vert anis	3700466100814	12
Chocolat	3700466100739	12
Vert fluo	3700466100821	12

► LE TUBE CYLINDRIQUE VERRE

FRENCHY FOLIES

Tube à vis cylindrique verre 40 ml avec capsule argent

Réf. 99V4104
Dim. 20x20x165 mm
Capa. 40 ml
Diam. 20 mm
Cond. 96 (8x12)



+ INFO PRODUIT

Découvrez toute notre collection de verrines en verre sur notre site dédié mes-verrines.com.

► LES PETITS BOCAUX

FRENCHY FOLIES



	Référence	Dimensions	Capacité	Condition.	
1•	Petit bocal rond en verre joint blanc 110 ml	99V11111	60x40x85 mm	110 ml	96 (8x12)
2•	Petit bocal rond en verre joint orange 110 ml	99V12611	60x40x85 mm	110 ml	96 (8x12)
3•	Petit bocal carré en verre joint blanc 110 ml	99V12111	50x50x80 mm	110 ml	96 (8x12)

► LES POTS À CONFITURE

FRENCHY FOLIES



	Référence	Dimensions	Capacité	Condition.	
1•	Mini-pot à confiture en verre couvercle or 44 ml	99V2115	50x40x50 mm	44 ml	96 (8x12)
2•	Mini-pot à confiture en verre couvercle argent 44 ml	99V2116	50x40x50 mm	44 ml	96 (8x12)
3•	Mini-pot à confiture en verre couvercle blanc 44 ml	99V2114	50x40x50 mm	44 ml	96 (8x12)



► LES COCOTTES RÉUTILISABLES

FRENCHY FOLIES



	Référence	Dimensions	Capacité	Diamètre	Condition.
1 • Verrine «Cocotte» ovale PP noire 80 ml avec couvercle	40270N	70 x 63 x 30 mm	80 ml		180 (30x6)
2 • Verrine «Cocotte» ronde PP noire 80 ml avec couvercle	4020080N	60 x 60 x 40 mm	80 ml	60 mm	200
3 • Verrine «Cocotte» ronde PP noire 300 ml avec couvercle	4020300N	100 x 100 x 55 mm	300 ml	100 mm	100 (10x10)



► LES POTS «TERROIR» RÉUTILISABLES

FRENCHY FOLIES

Mini-pot terroir PS 45 ml
avec joint orange

Réf. 8470045
Dim. 45 x 45 x 50 mm
Capa. 45 ml
Diam. 45 mm
Cond. 240 (10x24)



Mini-pot terroir PS 80 ml
avec joint orange

Réf. 8470080
Dim. 45 x 45 x 70 mm
Capa. 80 ml
Diam. 45 mm
Cond. 240 (10x24)



Pot «Terroir» rond PS transparent 300 ml
avec joint orange

Réf. 8470300
Dim. 105 x 105 x 65 mm
Capa. 300 ml
Diam. 100 mm
Cond. 60 (10x6)



Pot «Terroir» rond PS transparent 450 ml
avec joint orange

Réf. 8470450
Dim. 100 x 100 x 50 mm
Capa. 450 ml
Diam. 105 mm
Cond. 60 (10x6)



▶ LES VERRINES

CLASSIQUE



	Référence	Dimensions	Capacité	Diamètre	Condition.
1• Verrine «5th Avenue» PS transparent 70 ml	8430001T	48 x 48 x 61 mm	70 ml	48 mm	300 (10x30)
A• Couvercle rond PS transparent pour verrine 8430001T	8430001COV	48 x 48 mm		48 mm	1000 (2x500)
2• Verrine «Séville» triangulaire PS transparent 70 ml	8430002T	48 x 48 x 70 mm	70 ml	48 mm	600 (60x10)
B• Couvercle triangulaire PS transparent pour verrine 8430002T	8430002COV	48 x 48 mm			1000 (2x500)
3• Verrine «Corolle» PS transparent 90 ml	8430003T	80 mm	90 ml	70 mm	300 (20x15)

▶ LES VERRINES «ORIGINAL PARTY»

CLASSIQUE

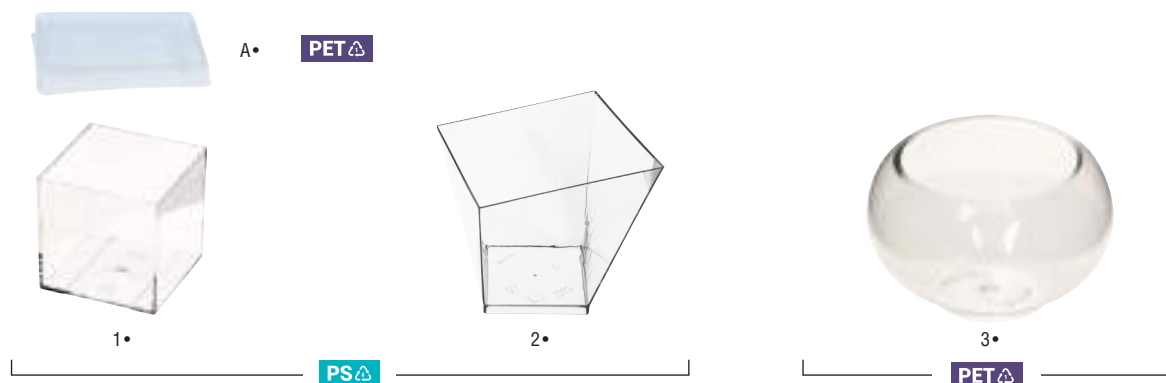

	Référence	Dimensions	Capacité	Diamètre	Condition.
1• Verrine «Cube» carrée PS transparent 40 ml	8440011T	38 x 38 x 38 mm	40 ml		300 (30x10)
A• Couvercle carré PS pour verrine 8440011T	8440011COV	40 x 40 mm			1000 (2x500)
2• Verrine «Venise» carrée PS transparent 60 ml	8450001TV/C	55 mm	60 ml		600 (10x60)
3• Verrine «Esfera» ronde PET transparent 120 ml	8410014/C	45 mm	120 ml	60 mm	200 (20x10)



▶ LES BOUCHÉES

CLASSIQUE



PS

		Référence	Dimensions	Condition.
1 •	Cuillère cocktail «Monaco» PS noire	153125N	125 mm	500 (10x50)
2 •	Cuillère cocktail «Cocktail» PS transparent vert	153125TV	125 mm	500 (10x50)
3 •	Mini plat cocktail «KeyWest» PS transparent	1370075T	76 x 76 x 20 mm	500 (10x50)
4 •	Assiette «Jade» carrée PS transparente verte 90 mm	11315009/C	90 x 90 mm	200
A •	Couvercle carré PS transparent pour assiette 11315009/C	11315009COV	90 x 90 x 40 mm	200



▶ LES PIQUES AMUSE-BOUCHES EN BAMBOU

WOOD MOOD

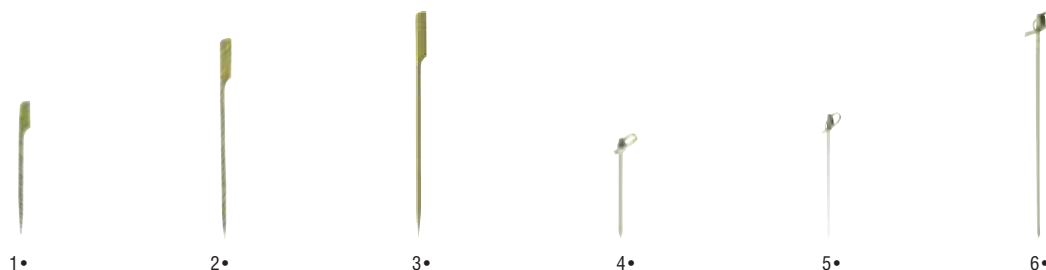

BAMBOU

		Référence	Dimensions	Condition.
1 •	Pique drapeau bambou 105 mm	158105	105 mm	2000 (20x100)
2 •	Pique drapeau bambou 150 mm	158150	150 mm	2000 (20x100)
3 •	Pique drapeau bambou 180 mm	158180	180 mm	2000 (20x100)
4 •	Pique noeud bambou 70 mm	1580070	70 mm	2000 (20x100)
5 •	Pique noeud bambou 100 mm	1580105	100 mm	2000 (20x100)
6 •	Pique noeud bambou 180 mm	1580180	180 mm	2000 (20x100)

▶ LES PIQUES EN BAMBOU

WOOD MOOD



		Référence	Dimensions	Condition.
1•	Pique bambou boucle 90 mm	158290/C	90 mm	2000 (20x100)
2•	Pique bambou boucle 105 mm	1582105	105 mm	100
3•	Pique bambou boucle 120 mm	1582120	120 mm	100
4•	Pique bambou boule coloris assortis 120 mm	1583120	120 mm	100
5•	Pique boule couleur naturelle 120 mm	1584120	120 mm	100
6•	Pique bois double pointes 68 mm	WT106	68 mm	1000
7•	Pique bois une pointe 80 mm	WT108	80 mm	1000
8•	Pique bois double pointes 80 mm	WT108/C	80 mm	1000

▶ LES BROCHETTES

WOOD MOOD

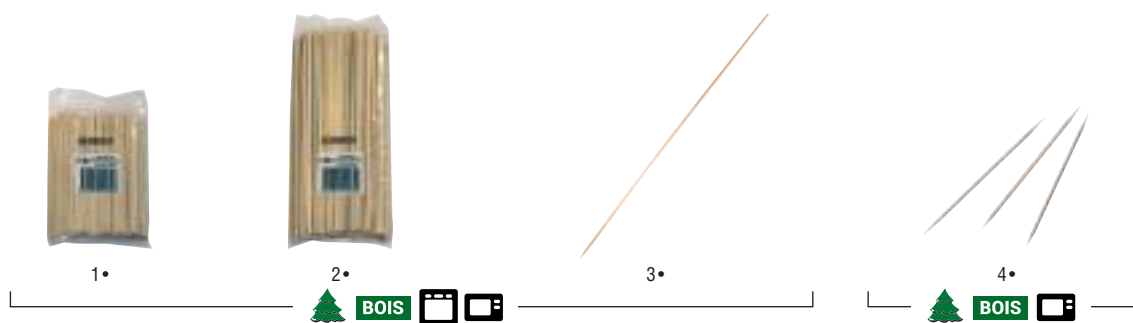

		Référence	Dimensions	Condition.
1•	Brochette bois 150 mm	WT100	150 mm	200
2•	Brochette bois 200 mm	WT104	200 mm	200
3•	Brochette bois 300 mm	WT102	300 mm	200
4•	Cure dents bois emballé individuellement	WT521	68 mm	1000

▶ LES PINCES

WOOD MOOD

Pince «Cocktail» bambou 90 mm

Réf. | 1581090
Dim. | 90 mm
Cond. | 2000



BAMBOU

Pince «Cocktail» bambou 150 mm

Réf. | 1581150
Dim. | 150 mm
Cond. | 200(10x20)



BAMBOU

► LES PIQUES DE PRÉSENTATION EN BAMBOU

WOOD MOOD

Pique sur pied bambou 60 mm

Réf. 1580006
Dim. 60 mm
Cond. 240 (10x24)



BAMBOU

Fourchette «Cocktail» Bambou 90 mm

Réf. 1591190
Dim. 90 mm
Cond. 480 (20x24)



BAMBOU

Cuillère «Cocktail» Bambou 90 mm

Réf. 1591390
Dim. 90 mm
Cond. 480 (20x24)



BAMBOU

+ INFO PRODUIT

Le pin et le bambou sont des matériaux pouvant supporter des températures allant de -5°C à +70°C.

Le peuplier quant à lui offre des températures d'utilisation mini/maxi allant de -18°C à +180°C ce qui en fait un excellent matériau pour emballage alimentaire pouvant aller au four.

+ INFO COLLECTION

PULP'INSTINCT
 FRENCHY FOLIES
 KRAFT'N'KRAFT
 CRYSTAL'POP

NECT'ART
 RE'BOX
 WOOD MOOD
 CLASSIQUE

Pour plus d'info sur nos collections
Vision-Verte ?

Rendez-vous page 14.



PLATEAUX

Le consommateur nomade implique une nouvelle façon de procéder pour les restaurateurs qui doivent réadapter leur carte et leur logistique pour livrer les plats qu'ils réservent habituellement au service à table. Découvrez toute notre gamme de plateaux repas, pour la livraison de repas à domicile et les repas sur place.



PLATEAUX

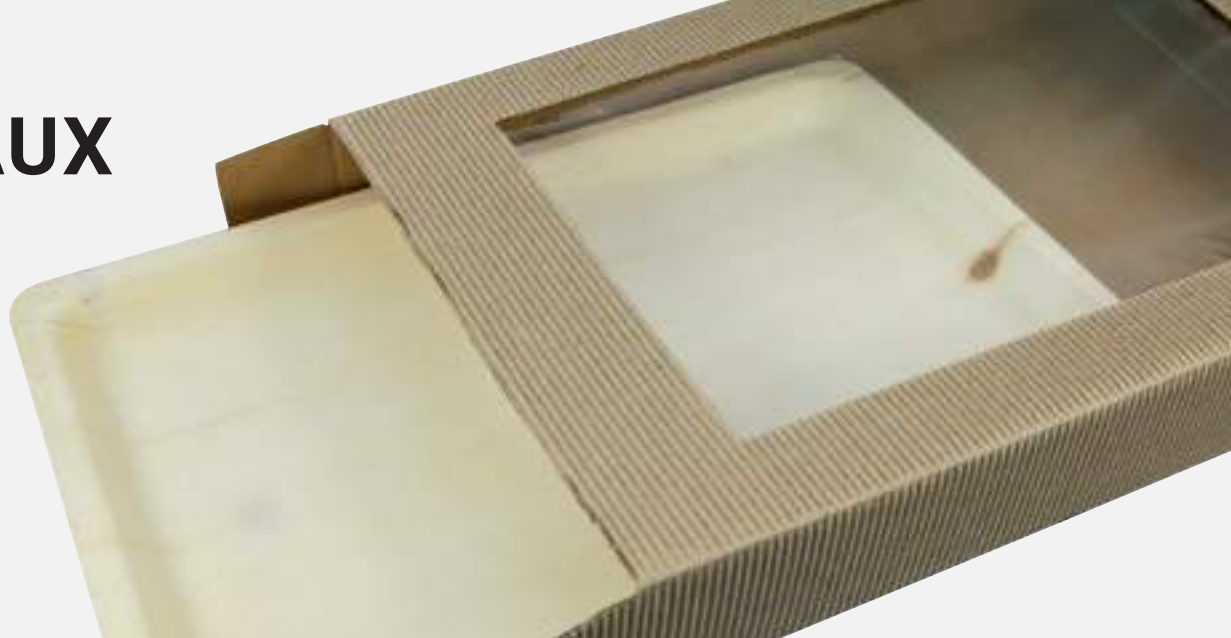

► LE COFFRET FROMAGE

WOOD MOOD

Plateau rectangulaire bois
280 x 420 mm

Réf. | BI0280420
Dim. | 280 x 420 mm
Cond. | 100



Coffret «Kraft'N Go» carton
kraft brun avec fenêtre

Réf. | 1201450
Dim. | 450 x 290 x 70 mm
Cond. | 50



PLATEAUX

+ INFO PRODUIT

Mettez en valeur vos repas traiteurs, plateaux fromages ou apéritifs sur place ou à emporter avec ces planches en bois robustes et leur coffret transport associé! Idéal pour les traiteurs et professionnels de l'événementiel qui souhaitent apporter une touche sophistiquée à leurs présentations.

WOOD MOOD

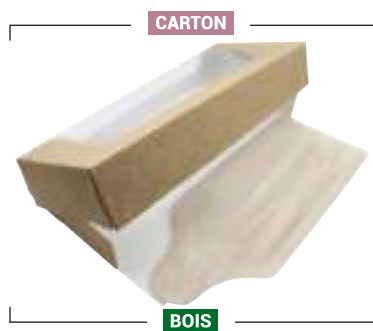

	🛒 Référence	Dimensions	Condition.
Planche apéro en bois petit format	• 0935013	310 x 130 mm	250
Boîte en carton avec fenêtre petit format	• 1200140	320 x 140 x 55 mm	125
Planche apéro en bois format medium	0935030	298 x 180 mm	250
Boîte en carton avec fenêtre format medium	1200310	310 x 190 x 55 mm	125
Planche apéro en bois grand format	0935045	445 x 180 mm	160
Boîte en carton avec fenêtre grand format	1200460	460 x 190 x 55	80



PLATEAUX



► LES PLATEAUX PULPE AVEC COUVERCLE SÉPARÉ



PULP'INSTINCT

+ INFO PRODUIT

Fabriqués à partir de pulpe de canne à sucre, ces plateaux repas offrent de nombreux atouts : résistants et étanches aux sauces et aux graisses, ils disposent de compartiments permettant de présenter un repas complet accompagné d'entrées, sauces ou desserts. Idéal pour les professionnels des collectivités ou pour les repas traiteurs.



	Référence	Dimensions	Condition.
1 • Plateau pulpe 3 compartiments	13533020	320 x 215 mm	200 (4x50)
2 • Plateau pulpe 5 compartiments	1352822	280 x 220 mm	200 (4x50)
A • Couvercle pour plateau pulpe 5 compartiments	1352822COV	295 x 240 mm	200 (4x50)

+ INFO PICTOS

Norme internationale de compostabilité

Produit Visu'Chic

Produit 100% d'origine naturel

PLATEAUX



► LES PLATEAUX PULPE AVEC COMPARTIMENTS ET COUVERCLE SÉPARÉS



PULP'INSTINCT

RPET ♻️

A•



	Référence	Dimensions	Capacité	Condition.
1•	Plateau blanc en pulpe 5 compartiments	1353827	377 x 268 mm	200 (4x50)
2•	Ravier blanc en pulpe 160 x 154 mm	31411615	160 x 154 x 34 mm	800 ml 200 (8x25)
3•	Ravier en pulpe noir + couché PLA	31411308N	138 x 88 x 33 mm	275 ml 25
4•	Plateau noir en pulpe 5 compartiments	1353827N	377 x 270 x 30 mm	200 (4x50)
5•	Ravier noir en pulpe 160 x 154 mm	31411615N	160 x 154 x 34 mm	800 ml 200 (8x25)
6•	Ravier en pulpe blanc + couché PLA	31411308	138 x 88 x 33 mm	275 ml 25
A•	Couvercle pour plateau pulpe 1353827	1353827COV/C	380 x 275 x 50 mm	100

+ INFO PRODUIT

Servez directement vos plats dans le plateau ou utilisez les différents ravier pour réchauffer et servir individuellement vos préparations.



PLATEAUX



+ INFO PRODUIT

L'incontournable plateau repas personnalisable, de retour en kraft brun.
Notice de montage disponible sur Youtube, cherchez @Firplast

► LE «KRAFT&BREAK»

- KRAFT'N'KRAFT

Coffret luxe «Kraft&Break» en kraft avec fenêtre



Réf. 1201367KR
Dim. 367 x 285 x 70 mm
Cond. 50

+ INFO PRODUIT

Choisissez votre insert et votre composition :

Nos plateaux repas «Kraft&Break» et «FamousKraft» sont modulables selon vos envies.
Sélectionnez votre plateau, puis l'insert et les compositions associées qui vous conviennent.

Que vous soyez d'humeur White ou Kraft, Firplast aura toujours des idées pour vous emballer!

► BASE PLATEAU POUR INSERT 1201367CAL/C

- KRAFT'N'KRAFT

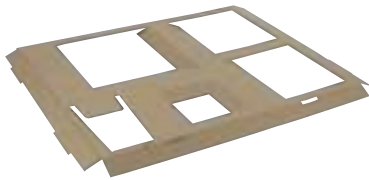

A•



1•



2•

	Référence	Dimensions	Condi.
A•	Insert carton kraft	1201367CAL/C	355 x 280 x 22 mm 50
1•	Gobelet carton blanc 200ml - 7 oz	8000107/C2	1000 (20x50)
2•	Kit couvert 6/1 bois	1590660	250

► COMPO WHITE POUR INSERT 1201367CAL/C

PULP'INSTINCT

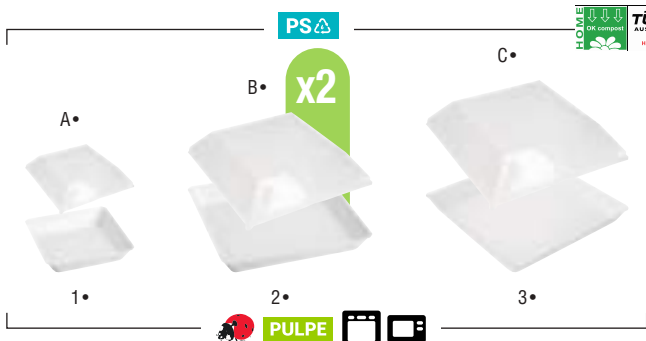

Assiettes «Pulpy Squary» carrées et leurs couvercles PS transparents

	Réf.	Dimensions	Condi.
1•	Assiette 90 mm	11521090/C	90 x 90 mm 1000
A•	Couvercle 90 mm	11315009COV	90 x 90 x 40 mm 200
2•	Assiette 130 mm	11521130	130 x 130 mm 200 (8x25)
B•	Couvercle 130 mm	11315013COV	130 x 130 x 40 mm 200
3•	Assiette 160 mm	11521160	160 x 160 mm 200 (8x25)
C•	Couvercle 160 mm	11315016COV	165 x 165 x 40 mm 200

► COMPO KRAFT POUR INSERT 1201367CAL/C

KRAFT'N'KRAFT

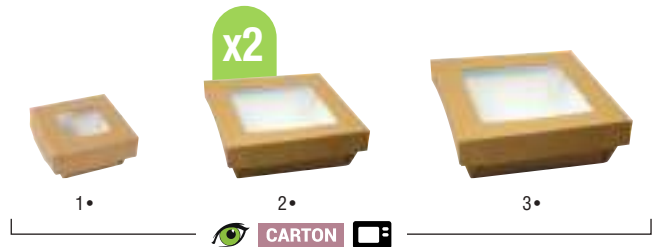

Boîte carrée «Uni Brown» carton kraft brun avec couché PE avec couvercle

	Réf.	Dimensions	Capa.	Condi.
1•	Boîte 220 ml	120074/C	65 x 65 x 40 mm	220 ml 300 (12x25)
2•	Boîte 420 ml	120075/C3	95 x 95 x 40 mm	420 ml 200
3•	Boîte 1000 ml	120080/C3	130 x 130 x 50 mm	1000 ml 150

PLATEAUX



+ INFO PRODUIT

Modulez vos plateaux selon vos envies ! Faites votre choix parmi nos inserts 1201400CAL ou 1201367CAL/C et leurs compositions White or Kraft.

► LE «FAMOUS KRAFT»

- KRAFT'N'KRAFT

Plateau repas Kraft

Réf. 1201400
Dim. 400x282x66 mm
Cond. 210



Couvercle cloche en carton kraft brun

Réf. 1201400COV
Dim. 366x282x66 mm
Cond. 210



► BASE PLATEAU POUR INSERT 1201400CAL

- KRAFT'N'KRAFT

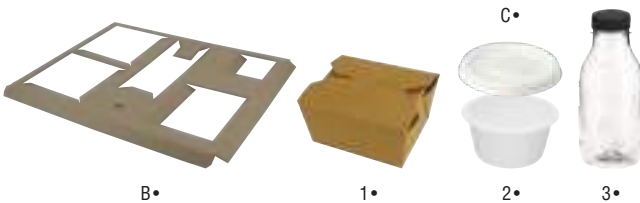

	Référence	Dimensions	Condi.
B • Insert carton kraft	1201400CAL	360x280x20 mm	210
1 • Boîte carton kraft brun 755 ml	BI01330130	127x106x65 mm	450
2 • Mini-pot pulpe blanc 57 ml - 2 oz	145105	60x60x31 mm	2000 (80x25)
C • Couverture pulpe pour mini-pot	145105COV	66x66x8 mm	2000 (80x25)
3 • Bouteille RPET 330 ml	800039/C2	65x146 mm	350

► COMPO WHITE POUR INSERT 1201400CAL

PULP'INSTINCT

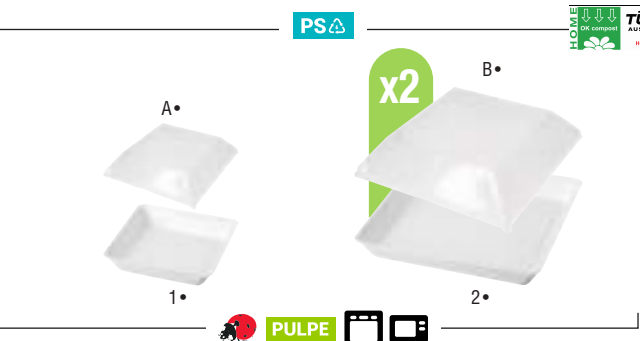

Assiettes «Pulpy Squary» carrées et leurs couvercles PS transparents

	Réf.	Dimensions	Condi.
1 • Assiette 90 mm	11521090/C	90x90 mm	1000
A • Couvercle 90 mm	11315009COV	90x90x40 mm	200
2 • Assiette 130 mm	11521130	130x130 mm	200 (8x25)
B • Couvercle 130 mm	11315013COV	130x130x40 mm	200

► COMPO KRAFT POUR INSERT 1201400CAL

KRAFT'N'KRAFT



Boîte carrée «Uni Brown» carton kraft brun avec couché PE avec couvercle

	Réf.	Dimensions	Capa.	Condi.
1 • Boîte 220 ml	120074/C	65x65x40 mm	220 ml	300 (12x25)
2 • Boîte 420 ml	120075/C3	95x95x40 mm	420 ml	200

PLATEAUX



+ INFO PRODUIT
 Faites votre choix parmi la composition White ou la composition Kraft, pour des plateaux repas qui vous ressemblent!

▶ LE «KRAFT'N GO»

KRAFT'N'KRAFT

Coffret «Kraft'N Go» carton kraft brun avec fenêtre

Réf. 1201450
Dim. 450 x 290 x 70 mm
Cond. 50

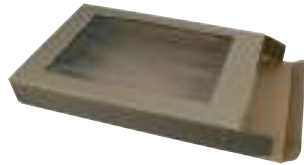

+ INFO PRODUIT
 Ce coffret est également compatible avec le plateau bois BIO280420. Voir page 140.

▶ BASE PLATEAU POUR INSERT 1201450CAL

★ BEST SELLER

-KRAFT'N'KRAFT

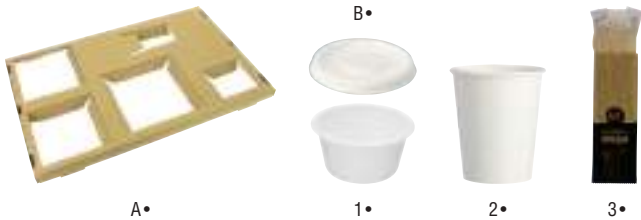

	Référence	Dimensions	Condi.
A	Calage carton kraft brun	1201450CAL	437 x 285 x 20 mm 50
1	Mini-pot pulpe 57 ml - 2 oz	145105	60 x 60 x 31 mm 2000 (80x25)
B	Couvercle pulpe pour mini-pot	145105COV	66 x 66 x 8 mm 2000 (80x25)
2	Gobelet carton blanc 200 ml - 7 oz	8000107/C2	1000 (20x50)
3	Kit couvert 6/1 bois	1590660	250

▶ COMPO WHITE POUR INSERT 1201450CAL

▶ COMPO KRAFT POUR INSERT 1201450CAL

PULP'INSTINCT

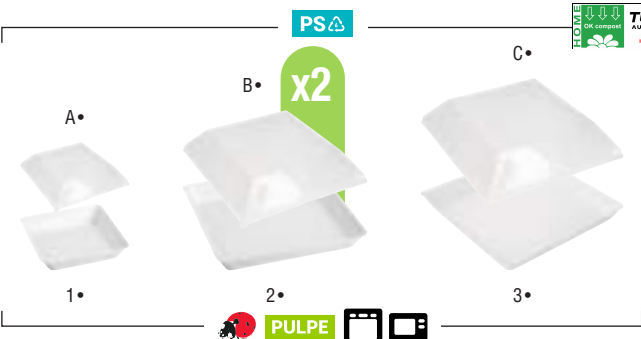

Assiettes «Pulpy Squary» carrées et leurs couvercles PS transparents

	Réf.	Dimensions	Condi.
1	Assiette 90 mm	11521090/C	90 x 90 mm 1000
A	Couvercle 90 mm	11315009COV	90 x 90 x 40 mm 200
2	Assiette 130 mm	11521130	130 x 130 mm 200 (8x25)
B	Couvercle 130 mm	11315013COV	130 x 130 x 40 mm 200
3	Assiette 160 mm	11521160	160 x 160 mm 200 (8x25)
C	Couvercle 160 mm	11315016COV	165 x 165 x 40 mm 200

KRAFT'N'KRAFT



Boîte carrée «Uni Brown» carton kraft brun avec couché PE avec couvercle

	Réf.	Dimensions	Capa.	Condi.
1	Boîte 220 ml	120074/C	65 x 65 x 40 mm	220 ml 300 (12x25)
2	Boîte 420 ml	120075/C3	95 x 95 x 40 mm	420 ml 200
3	Boîte 1000 ml	120080/C3	130 x 130 x 50 mm	1000 ml 150

PLATEAUX

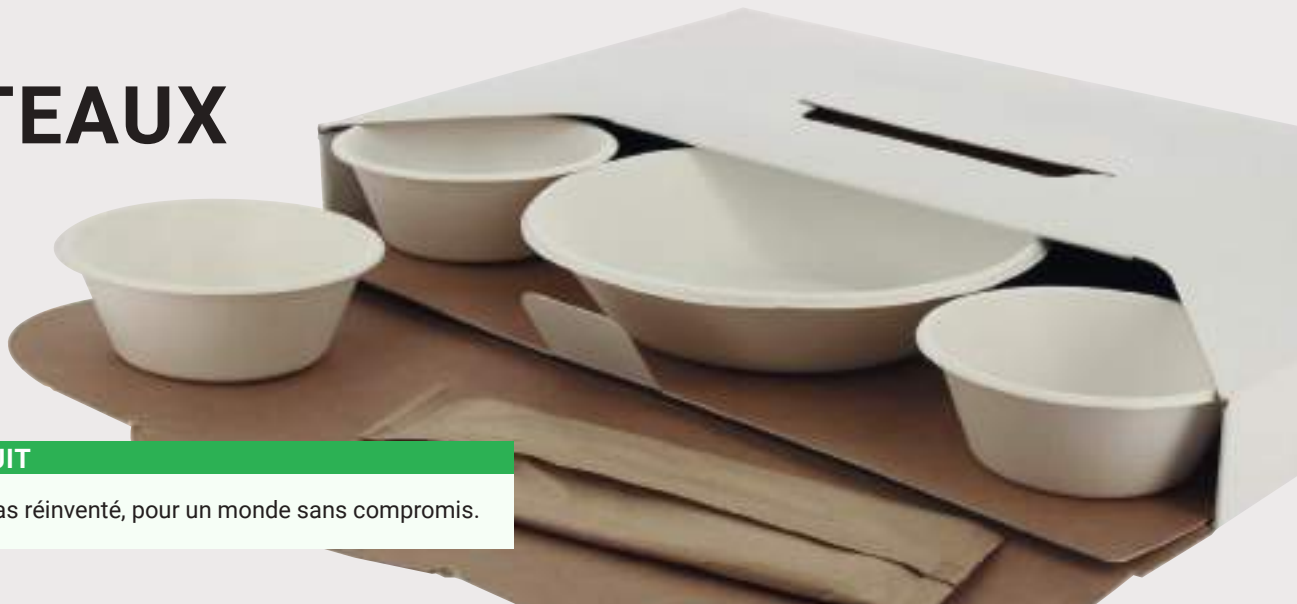

+ INFO PRODUIT

Le plateau repas réinventé, pour un monde sans compromis.

► LE PLATEAU «TRANSITION» SANS COUVERCLE PLASTIQUE

KRAFT'N'KRAFT

Coffret «Transition» carton kraft blanc et son insert

Réf. 1200410

Cond. 50



CARTON

+ INFO PRODUIT

Un plateau 100% solution durable pour un monde en transition. Un étui sans plastique, des contenants valorisables, des couverts en bois naturel. Faites de chaque repas une expérience mémorable avec notre coffret Transition !

PULP'INSTINCT



	Référence	Dimensions	Capa.	Diam.	Condition.
1 • Saladier «Pulpy Rondy» rond pulpe blanc 680 ml	145168/C	180x180x40 mm	680 ml	180 mm	500 (20x25)
2 • Bol 200 ml en pulpe + PLA	145120	110x110x40 mm	200 ml	110 mm	1800 (72x25)
3 • Kit couvert 6/1 bois (couteau, fourchette, cuillère, serviette, sel et poivre) sachet papier	1590660				250



PLATEAUX



► L'ÉTUI «KRAFT'N KRAFT»

KRAFT'N'KRAFT

Coffret «Kraft'N kraft» carton kraft brun avec fenêtre et insert



Réf. 1200340
Dim. 340 x 180 x 90 mm
Cond. 50



+ INFO PRODUIT

Livré à plat, montage facile et ouverture simplifiée grâce à sa pré-découpe! Vidéo de montage sur notre chaîne [YouTube](#) et notre page [Facebook](#).

Gobelet carton et couverts bois ou inox pour une expérience inoubliable. Tous nos couverts p. 107.

+ INFO PICTOS

- 1 personne
- 2 personnes
- 4 personnes

+ INFO PICTOS

- Norme internationale de compostabilité
- Produit Visu'Chic
- Produit 100% d'origine naturel

► COMPOSITION BOÎTE DE TRANSPORT



★ BEST SELLER



PULP'INSTINCT

Couvercle «Pulpy Squary» carré RPET transparent pour assiette 170 mm

Réf. 1152117COV
Dim. 180 x 180 x 40 mm
Cond. 300 (6x50)



Assiette «Pulpy Squary» carrée 170 mm

Réf. 1152117
Dim. 170 x 170 mm
Cond. 300 (12x25)



PLATEAUX

Toutes les utilisations sont possibles!
Choisissez votre composition.

► COMPOSITION DUO KRAFT



KRAFT'N'KRAFT



1•



CARTON



2•



CARTON



3•



BOIS



	Référence	Dimensions	Capacité	Condition.
1 • Boîte «Firpack» revalorisable carton kraft brun 755 ml	B101330130	127 x 106 x 65 mm	755 ml	450
2 • Gobelet carton blanc 200 ml - 7 oz	8000107/C2		200 ml	1000 (20x50)
3 • Kit couvert 6/1 bois (couteau, fourchette, cuillère, serviette, sel et poivre) sachet papier	1590660			250

► COMPOSITION PULP'N KRAFT



PULP'INSTINCT

PS

A•



1•



PULPE



2•



CARTON



3•



BOIS



	Référence	Dimensions	Capacité	Condition.
1 • Assiette «Pulpy Squary» carrée 160 mm	11521160	160 x 160 mm		200 (8x25)
A • Couvercle carré PS transparent pour assiette 160 mm	11315016COV	165 x 165 x 40 mm		200
2 • Gobelet carton blanc 200 ml - 7 oz	8000107/C2		200 ml	1000 (20x50)
3 • Kit couvert 6/1 bois (couteau, fourchette, cuillère, serviette, sel et poivre) sachet papier	1590660			250

► COMPOSITION FRENCHY FOLIES



FRENCHY FOLIES

PS

A•



1•



PS



2•



CARTON



3•



BOIS



	Référence	Dimensions	Capacité	Condition.
1 • Assiette «Jade» carrée PS transparente 160 mm	11315016	160 x 160 mm		200
A • Couvercle carré PS transparent pour assiette 160 mm	11315016COV	165 x 165 x 40 mm		200
2 • Gobelet carton blanc 200 ml - 7 oz	8000107/C2		200 ml	1000 (20x50)
3 • Kit couvert 6/1 bois (couteau, fourchette, cuillère, serviette, sel et poivre) sachet papier	1590660			250

PLATEAUX



► LE BENTO

KRAFT'N'KRAFT

Plateau «Bento» carton noir et rose avec insert

Réf. 1200320
Dim. 320 x 140 x 90 mm
Cond. 100



+ INFO PRODUIT

Notre boîte de transport Bento est livrée à plat pour un gain de place. Montage facile, une infinité de possibilités de remplissage.

NOTICE DE MONTAGE DE L'INSERT :

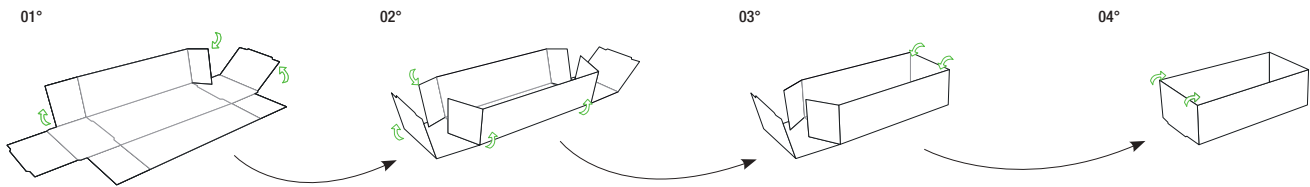

SCÉNARIO D'USAGE DE L'INSERT ET DU PLATEAU :

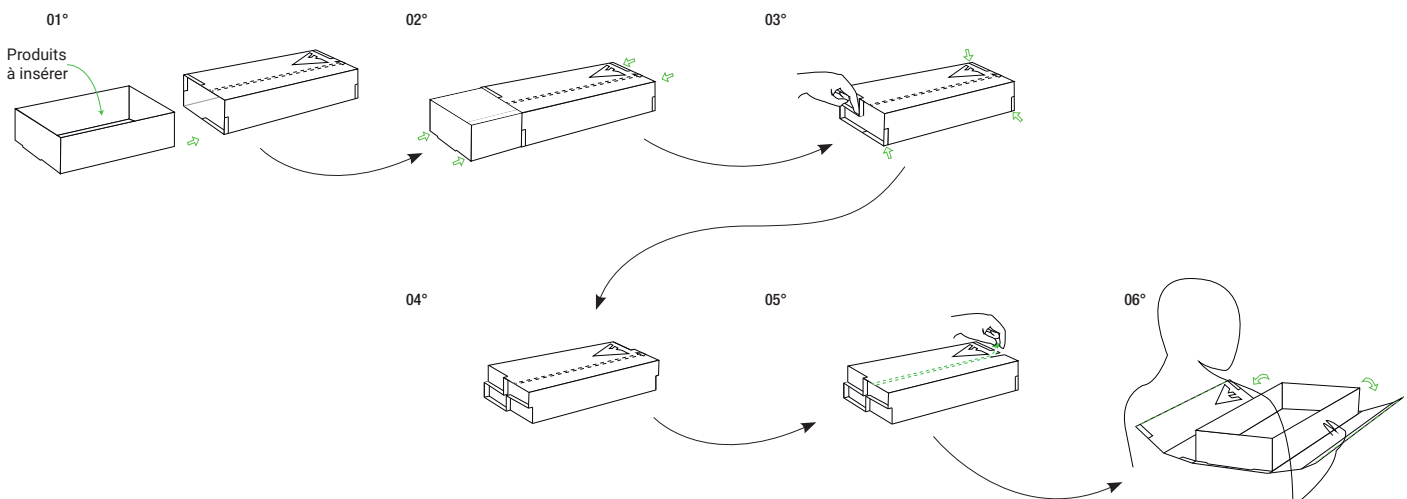

PLATEAUX

Le Luxe à la française pour tous vos événements.

► COMPOSITION PULP'N KRAFT

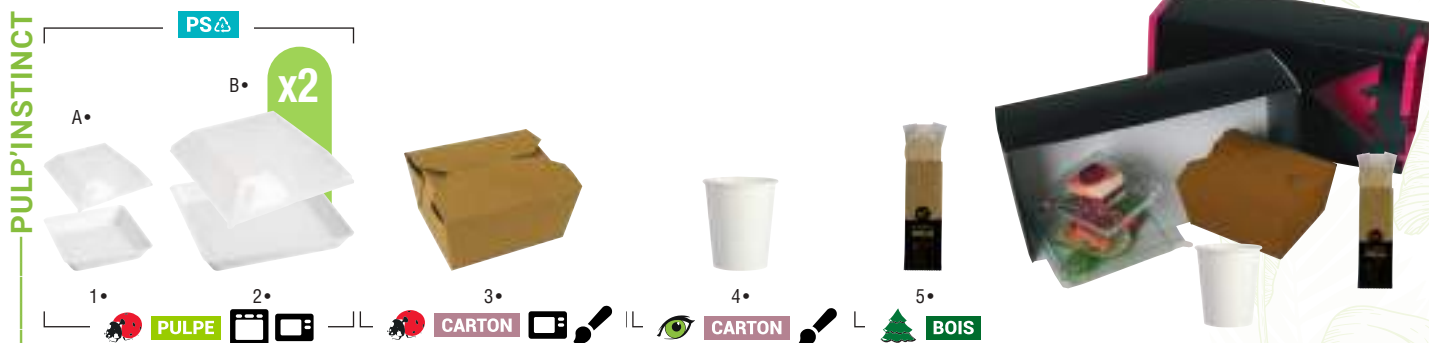

	Référence	Dimensions	Capacité	Condition.
1 • Assiette «Pulpy Squary» carrée 90 mm	11521090/C	90 x 90 mm		1000
A • Couvercle carré PS transparente pour assiette 90 mm	11315009COV	90 x 90 x 40 mm		200
2 • Assiette «Pulpy Squary» carrée 130 mm	11521130	130 x 130 mm		200 (8x25)
B • Couvercle carré PS transparent pour assiette 130 mm	11315013COV	130 x 130 x 40 mm		200
3 • Boîte «Firpack» T1 revalorisable carton kraft brun 755 ml	BI01330130	127 x 106 x 65 mm	755 ml	450
4 • Gobelet carton blanc 200 ml - 7 oz	8000107/C2		200 ml	1000 (20x50)
5 • Kit couvert 6/1 bois (couteau, fourchette, cuillère, serviette, sel et poivre) saché papier	1590660			250

► COMPOSITION FRENCHY FOLIES



	Référence	Dimensions	Capacité	Diamètre	Condition.
1 • Verrine «Cocotte» ronde PP noir 300 ml avec couvercle	4020300N	100 x 100 x 55 mm	300 ml	100 mm	100 (10x10)
2 • Pot «Terroir» rond PS transparent 300 ml avec joint orange	8470300	105 x 105 x 65 mm	300 ml	100 mm	60 (10x6)
3 • Kit couverts «Luxe» 6/1 PS transparent (fourch, cout, cuillère 140, serv, sel, poivre)	1500661/C2	225 x 65 mm			250
4 • Verre «Château» PS 170 ml	GK20	60 x 60 x 102 mm	170 ml		250 (10x25)

► COMPOSITION TENUE DE SOIRÉE



	Référence	Dimensions	Capacité	Diamètre	Condition.
1 • Plateau «Bento» carton noir et rose avec insert	1200320	320 x 140 x 90 mm			100
2 • Insert Boîte Bento carton noire 400g/m2	1200320INS				250
3 • Mini pot terroir avec joint orange PS 80 ml	8470080	45 x 45 x 70 mm	80 ml	45 mm	240 (10x24)

PLATEAUX

+ INFO PRODUIT

Livrée à plat, la «Lunch Box» est bien plus qu'une boîte de transport, c'est la solution universelle pour la vente à emporter et la livraison à domicile de menus.



► LA «LUNCH BOX»

KRAFT'N'KRAFT



Boîte de transport «Lunch Box»
carton blanc avec poignée

Réf. 0085559/C
Dim. 255 x 190 x 160 mm
Cond. 140



► COMPO 1



► COMPO 2



► COMPO 3



► COMPO 4



OU



PLATEAUX

La Lunch Box à partager... ou pas!

COMPO 1

BEST SELLER



PULP'INSTINCT

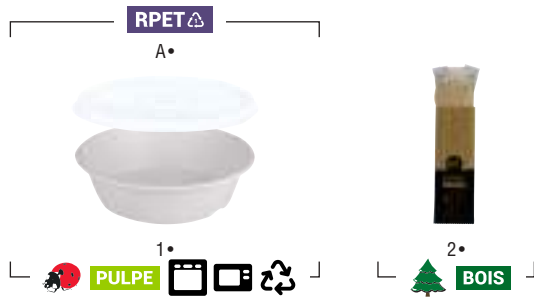

	Référence	Condition.
1 • Saladier «Pulpy Bowl» pulpe 750 ml	14541750	600 (24x25)
A • Couvercle RPET anti-buée	1454190COV	300 (6x50)
2 • Kit couvert 6/1 bois	1590660	250

COMPO 2

KRAFT'N'KRAFT

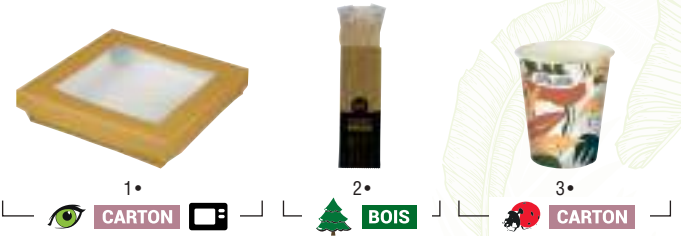

	Référence	Condition.
1 • Boîte carrée «Uni Brown» - 1500 ml	120081/C3	100
2 • Kit couvert 6/1 bois	1590660	250
3 • Gobelet carton décor 200/300 ml	BI08000662PPT	1000 (20x50)

COMPO 3

CLASSIQUE

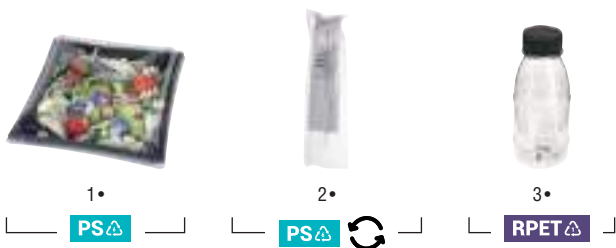

	Référence	Condition.
1 • Emballage carré «Vague» PS	1131004I	200+200
2 • Kit couverts «Luxe» 6/1 PS	1500661/C2	250
3 • Bouteille «Fruita» RPET 250 ml	800040/C5	440

+ INFO COLLECTION

CLASSIQUE

Matière plastique

+ INFO PRODUIT

Gobelet carton et couverts bois ou inox pour une expérience inoubliable. Tous nos couverts page 107.

COMPO 4

BEST SELLER

KRAFT'N'KRAFT



	Référence	Dimensions	Capacité	Diamètre	Condition.
1 • Sac sandwich papier kraft brun décor passe-partout	720017KA	100 x 40 x 310 mm			1000
2 • Étui à wraps carton kraft brun et intérieur blanc	333150	225 x 85 mm			750 (15x50)
3 • Boîte carrée «Uni Brown» carton kraft brun avec couché PE avec couvercle - 220 ml	120074/C	65 x 65 x 40 mm	220 ml		300 (12x25)
4 • Kit couverts «Luxe» 6/1 PS transparent (fourch, cout, cuillère 140, serv, sel, poivre)	1500661/C2	225 x 65 mm			250
5 • Gobelet nouveau décor «Savane» carton 100 ml - 4 oz	8000661/C6	39 x 65 mm	100 ml	65 mm	3000 (25x120)
A • Couvercle gobelet dôme pulpe pour gobelet 4 oz diam. 67 mm	809067	67 x 67 mm		67 mm	1000 (20x50)

PLATEAUX

Toutes les formes et tous les usages adaptés au monde Nomade!

► L' «OVO PRESTIGE»

CLASSIQUE

Plateau ovale complet bordeaux PS avec couvercle

Réf. 4005620
Dim. 465 x 300 x 63 mm
Cond. 50



PS ♻️

► LE «CUBE»

Plateau «Cube» fond noir + couvercle PET et ravers 1/2 1/4 PS blanc

Réf. 09113032
Dim. 305 x 320 mm
Cond. 50



PET ♻️

► L' «ARCADE»

CLASSIQUE

Plateau «Arcade» rectangulaire APET noir avec couvercle APET transparent

Réf. 09143627
Dim. 365 x 275 mm
Cond. 50



APET ♻️

► LE «DAY BY DAY»

Plateau rectangulaire PS 5 compartiments fond bordeaux + 1 assiette & 2 ravers IVOIRE + couvercle

Réf. 0915000
Dim. 265 x 370 x 70 mm
Cond. 50



PS ♻️

► LE «LIGHT»

CLASSIQUE

Plateau «Light» rectangulaire PS 5 compartiments fond beige

Réf. 0915019
Dim. 342 x 242 mm
Cond. 200



PS ♻️

Couvercle PS transparent pour plateau «Light»

Réf. 0915019COV
Dim. 345 x 245 mm
Cond. 200



PS ♻️

► LE «THERMOSCELLABLE»

CLASSIQUE

Plateau thermoscellable PP 4 compartiments

Réf. EVM13458
Dim. 322,5 x 262,5 mm
Cond. 200



PP ♻️

Film PET soudable 0,350 x 300 mm

Réf. FAD30350/3
Dim. 0,350 x 300 mm
Épais. 37 µ
Cond. 1



PET ♻️

► LE «OOKI» PS

CLASSIQUE

Plateau repas Ooki en PS

Réf. 09123827
Dim. 380 x 275 mm
Cond. 50



PS ♻️

Couvercle pour plateau repas Ooki

Réf. 09123827COV
Dim. 380 x 275 x 50 mm
Cond. 50



PET ♻️

PLATEAUX

Robustesse et praticité pour un service fluide,
du comptoir jusqu'à la table

▶ LES PLATEAUX BOIS

WOOD MOOD

Assiette «Woody Moody» rectangulaire
265 x 215 mm

Réf. | BIO330265/C
Dim. | 265 x 215 x 20 mm
Cond. | 250 (5x50)



Plateau rectangulaire bois
280 x 420 mm

Réf. | BIO280420
Dim. | 280 x 420 mm
Cond. | 100



▶ LES PLATEAUX CARTON

KRAFT'N'KRAFT



1•



CARTON



2•

3•



4•

5•

6•



CARTON



7•

8•

	Référence	Dimensions	Condition.	
1•	Plateau carton micro-cannelé kraft brun	0922620KR	268 x 200 x 30 mm	200
2•	Plateau carton or 1/2 format 280 x 190 mm	820105	280 x 190 mm	100
3•	Plateau carton or 280 x 420 mm	820101	280 x 420 mm	50
4•	Plateau carton argent 100 x 160 mm	820107	100 x 160 mm	100
5•	Plateau carton argent 1/2 format 280 x 190 mm	820104	280 x 190 mm	100
6•	Plateau carton argent 280 x 420 mm	820106	280 x 420 mm	100
7•	Plateau carton noir 280 x 420 mm	820110	280 x 420 mm	100
8•	Plateau carton noir 320 x 420 mm	820112	320 x 420 mm	100



PLATEAUX

Pour un service rapide et organisé,
nos plateaux fast-food sont vos meilleurs alliés

▶ LES PLATEAUX FAST FOOD RÉUTILISABLES

FRENCHY FOLIES



1•



2•



3•



4•



		🛒 Référence	Dimensions	Condition.
1•	Plateau rectangulaire PP gris	11PLG	345 x 265 mm	25
2•	Plateau rectangulaire PP noir	11PLNO	345 x 265 mm	25
3•	Plateau rectangulaire PP rouge	11PLRO	345 x 265 mm	25
4•	Plateau rectangulaire PP vert	• 11PLVE	345 x 260 x 50 mm	25

▶ LES PLATEAUX FAST FOOD BOIS STRATIFIÉS

WOOD MOOD



1•

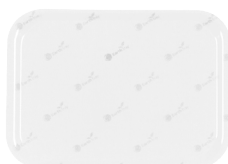

2•



3•



		🛒 Référence	Dimensions	Condition.
1•	Plateau bois stratifié marron	11PLBIO	375 x 265 mm	25
2•	Plateau bois stratifié blanc	• 11PLSBLANC	375 x 265 mm	25
3•	Plateau bois stratifié noir	• 11PLSNOIR	375 x 265 mm	25



SACHERIE ET TRANSPORT

Avec poignées torsadées ou non, dans toutes les tailles et de différentes couleurs, le sac papier est biodégradable et souvent issu de matériaux recyclés. C'est la solution parfaite pour transporter vos préparations salées et sucrées, chaudes ou froides.

Personnalisable, il donne de la visibilité à votre marque. Si le sac plastique est montré du doigt, le sac cabas réutilisable est une alternative solide et rentable. C'est un moyen de transport adapté à plusieurs utilisations et qui servira longtemps à vos clients !



SACHERIE ET TRANSPORT

Tous les usages, toutes les tailles, et toujours personnalisables!

► LES SACS SOS «WHITE»

KRAFT'N'KRAFT



+ INFO PRODUIT

Nos sacs SOS sont personnalisables à partir de 30 000 pièces et sont entièrement recyclable.

		Référence	Dimensions	Condition.
1 •	Sac SOS papier kraft blanc	702412/C	120x80x240 mm	1000
2 •	Sac SOS papier kraft blanc	702118	180x110x340 mm	500
3 •	Sac SOS papier kraft blanc	10SOSGBL/C	200x160x400 mm	500

► LES SACS SOS «BROWN»

KRAFT'N'KRAFT



		Référence	Dimensions	Condition.
1 •	Sac SOS papier kraft brun	702413	120x80x240 mm	1000
2 •	Sac SOS papier kraft brun	7221834	180x110x340 mm	500
3 •	Sac SOS papier kraft brun	702416	180x120x290 mm	1000
4 •	Sac SOS papier kraft brun	702414/C2	200x160x400 mm	500
5 •	Sac SOS papier kraft brun	70301843	300x180x430 mm	250

► LES SACS CABAS «WHITE»

★ BEST SELLER

KRAFT'N'KRAFT



		Référence	Dimensions	Condition.
1 •	Sac cabas papier kraft blanc avec poignées plates	10SA20B	200x100x320 mm	250
2 •	Sac cabas papier kraft blanc avec poignées plates	10SA26B	260x140x300 mm	250
3 •	Sac cabas papier kraft blanc avec poignées plates	7112625	260x170x260 mm	250
4 •	Sac cabas papier kraft blanc avec poignées plates	7113224	320x220x240 mm	250

SACHERIE ET TRANSPORT

Emportez, livrez, impressionnez :
nos sacs cabas gèrent tout,
sauf le pourboire !

► LES SACS CABAS «BROWN»

★ BEST SELLER

KRAFT'N'KRAFT



		Référence	Dimensions	Condition.
1•	Sac cabas papier kraft brun avec poignées plates	10SA20KR	220 x 100 x 280 mm	250
2•	Sac cabas papier kraft brun avec poignées plates	7122632	260 x 140 x 300 mm	250
3•	Sac cabas papier kraft brun avec poignées plates	7112625KR	260 x 170 x 260 mm	250
4•	Sac cabas papier kraft brun avec poignées plates	711262032KR	260 x 200 x 280 mm	250
5•	Sac cabas papier kraft brun avec poignées plates	7113225KB	320 x 160 x 350 mm	250
6•	Sac cabas papier kraft brun avec poignées plates	7113224KR	320 x 220 x 240 mm	250

+ INFO PRODUIT

Nos sacs cabas sont personnalisables à partir de 7 000 pièces et sont entièrement recyclable.



SACHERIE ET TRANSPORT

Quand vos marchandises veulent voyager en première classe, nos sacs sont prêts au départ!

► LES SACS CABAS RÉUTILISABLES

NOUVEAUTÉ



	Référence	Dimensions	Condition.
1 • Sac cabas toile de jute 36 x 20 x 27 cm	71360200	360 x 200 x 270 mm	50
2 • Sac cabas toile de jute 48 x 32 x 32 cm	7134832	480 x 320 x 320 mm	50
3 • Sac PP intissé brillant 140g/m ² 36 x 20 x 27 cm	713PP3627	360 x 200 x 270 mm	125
4 • Sac PP tissé brillant 120g/m ² 44 x 20 x 40 cm	713PP4440	440 x 200 x 400 mm	100

► LES SACS «POIGNÉES TORSADÉES» KRAFT CLASSIQUES

KRAFT'N'KRAFT



	Référence	Dimensions	Condition.
1 • Sac cabas kraft blanc poignées torsadées	• 250801	180 x 80 x 240 mm	400
2 • Sac cabas kraft brun poignées torsadées	• 250900BR/C2	250 x 100 x 320 mm	250
3 • Sac cabas kraft blanc poignées torsadées	• 250802	350 x 140 x 360 mm	250
4 • Sac cabas kraft brun poignées torsadées	• 250901BR/C2	350 x 140 x 440 mm	250
5 • Sac cabas kraft blanc poignées torsadées	• 250803	350 x 140 x 440 mm	250
6 • Sac cabas brun poignée torsadées	• 250901BR/C	350 x 140 x 440 mm	200

► LES SACS «POIGNÉES TORSADÉES» KRAFT COLORÉS

KRAFT'N'KRAFT

Sac cabas kraft noir poignées torsadées

Réf. 250800N
Dim. 180x80x240 mm
Cond. 400



Sac cabas kraft rouge poignées torsadées

Réf. 250901R0/2
Dim. 350x140x440 mm
Cond. 250



SACHERIE ET TRANSPORT

Emballé, c'est pesé
comme on dit!

► LES SACS «POIGNÉES FICELLES»

KRAFT'N'KRAFT

Sac cabas brun poignée ficelles

Réf. 250925
Dim. 220x100x280 mm
Cond. 250



Sac cabas violet poignée ficelles

Réf. 250901VIOLET
Dim. 350x150x350 mm
Cond. 200



► LE SAC POULET RÉSISTANT AU GRAS

KRAFT'N'KRAFT

Sac à poulet couché PP décor passe-partout 25 µ

Réf. 710005
Dim. 180x70x360 mm
Épais. 25 µ
Cond. 500



► LES SACS À FRUITS EN KRAFT ALIOS RÉSISTANTS À L'HUMIDITÉ

KRAFT'N'KRAFT



		Référence	Dimensions	Capacité	Condition.
1•	Sac à fruits 500 gr papier kraft brun décor passe-partout	770500	140x90x210 mm	500 gr	1000
2•	Sac à fruits 1000 gr papier kraft brun décor passe-partout	770300	140x90x240 mm	1000 gr	1000
3•	Sac à fruits 2000 gr papier kraft brun décor passe-partout	770301	200x90x290 mm	2000 gr	500
4•	Sac à fruits 3000 gr papier kraft brun décor passe-partout	770303	200x90x360 mm	3000 gr	500



► LE SAC BRETELLE VALORISABLE EN COMPOSTAGE INDUSTRIEL

★ BEST SELLER



—CRYSTAL'POP

Sac bretelle CPLA
décor passe-partout 14µ

Réf.	BIO2645/2
Dim.	260x60x450 mm
Épais.	14µ
Cond.	500



+ INFO MATIÈRE

Le PLA et le CPLA sont des dérivés de matières végétales. La norme EN 13432 garantit leur compostabilité.

► LES SACS BRETELLES RÉUTILISABLES

FRENCHY FOLIES



+ INFO PRODUIT

À partir de 50µ, les sacs plastiques sont considérés comme réutilisables.



		Référence	Dimensions	Épaisseur	Condition.
1•	Sac bretelle MDPE/HDP blanc imprimé sac réutilisable 50µ	550007/C	250x120x440 mm	50µ	500
2•	Sac bretelle PEBD blanc imprimé sac réutilisable 50µ	550005/50	300x70x540 mm	50µ	500
3•	Sac bretelle liasse PEBD transparent 50µ	540008/50	360x100x600 mm	50µ	500
4•	Sac bretelle transparent PEHD 50µ	520033	360x150x300 mm	50µ	400

► LES SACS CELLO

CLASSIQUE

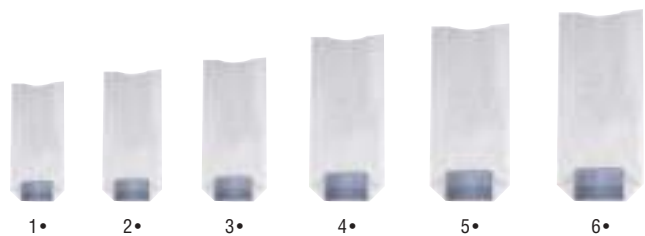

CELLO

Sacs «Cello» transparents avec fond

	Référence	Dimensions	Condition.
1•	730006	100x220 mm	100
2•	730006P	100x180 mm	100
3•	730007	120x260 mm	100
4•	730008	140x305 mm	100
5•	730009	170x320 mm	100
6•	730012	210x330 mm	100

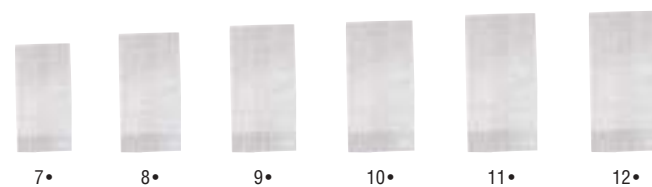

CELLO

Sacs «Cello» plats transparents

	Référence	Dimensions	Condition.
7•	740001	80x160 mm	100
8•	740002	90x180 mm	100
9•	740003	100x200 mm	100
10•	740004	110x220 mm	100
11•	740005	120x240 mm	100
12•	740006/C	140x250 mm	100

► LES SACS POIGNÉES BOUTIQUES

CLASSIQUE

Sac PDR BD blanc avec poignées découpées renforcées 51µ

Réf.	570001/C
Dim.	350x450 mm
Épais.	51µ
Cond.	1000



Sac PDR BD blanc avec poignées découpées renforcées 50µ

Réf.	570002/C
Dim.	450x500 mm
Épais.	50µ
Cond.	800



SACHERIE ET TRANSPORT

Des sacs à pression pour un contenu sécurisé ou en liasse pour une distribution express!

▶ LES SACS FERMETURE À PRESSION

CLASSIQUE



1•

2•

3•

4•

5•

6•

7•

PEBD ♻️

		Référence	Dimensions	Condition.
1•	Sac fermeture à pression	• 590078	120 x 180 mm	1000
2•	Sac fermeture à pression	• 590079	100 x 200 mm	1000
3•	Sac fermeture à pression	590064/C	140 x 220 mm	2000
4•	Sac fermeture à pression	590061/C	180 x 250 mm	2000
5•	Sac fermeture à pression	• 590077	230 x 320 mm	1000
6•	Sac fermeture à pression	• 590071	250 x 350 mm	1000
7•	Sac fermeture à pression	• 590075	300 x 400 mm	1000

▶ LES SACS LIASSE

CLASSIQUE

Sac «Liasse» HD transparent 10µ

Réf. | 510001T
 Dim. | 170 x 220 mm
 Épais. | 10µ
 Cond. | 5000 (50x100)



PE ♻️

Sac «Liasse» PEHD transparent 13µ

Réf. | 510003T/C
 Dim. | 300 x 350 mm
 Épais. | 13µ
 Cond. | 5000 (5x1000)



PE ♻️





► LES SACS SOUS VIDE CONSERVATION

CLASSIQUE



		 Référence	Dimensions	Épaisseur	Condition.
1•	Sac sous vide conservation 90 µ	10702666	140 x 35 mm	90 µ	1000
2•	Sac sous vide conservation 90 µ	10702667	200 x 300 mm	90 µ	
3•	Sac sous vide conservation 90 µ	10702655	300 x 400 mm	90 µ	100
4•	Sac sous vide conservation 90 µ	10702622	350 x 450 mm	90 µ	100
5•	Sac sous vide conservation 90 µ	• 10702662	400 x 600 mm	90 µ	250

► LES SACS SOUS VIDE CUISSON

CLASSIQUE



+ INFO PRODUIT

Vous cherchez plus de taille ?
N'hésitez pas à nous contacter :
contact@firplast.com

		 Référence	Dimensions	Épaisseur	Condition.
1•	Sac sous vide cuisson transparent 85 µ avec fond 43 mm	580050/C	140 x 220 mm	85 µ	1500
2•	Sac sous vide cuisson transparent 103 µ avec fond 50 mm	• 580150/C2	200 x 300 mm	103 µ	900
3•	Sac sous vide cuisson transparent 90 µ avec fond 90 mm	• 1061008	350 x 550 mm	90 µ	500

SACHERIE ET TRANSPORT

Des caisses qui n'en font pas des tonnes, mais transportent tout avec brio!

► LES CAISSES DE TRANSPORT

KRAFT'N'KRAFT

Caisse «Traiteur» rectangulaire carton kraft brun avec rebords



Réf. 350338KB
Dim. 370x300x70 mm
Cond. 30



Caisse «Traiteur» rectangulaire carton kraft brun avec rebords



Réf. 350336KB
Dim. 660x450x100 mm
Cond. 30



► LES BOÎTES ET COFFRETS DE TRANSPORT

KRAFT'N'KRAFT



1•



2•



3•



4•



		Référence	Dimensions	Condition.
1•	Coffret «Kraft'N kraft» carton kraft brun avec fenêtre et insert	1200340	340 x 180 x 90 mm	50
2•	Boîte traiteur microcanelée rectangulaire blanche	F5742	420 x 280 x 60 mm	25
3•	Boîte pâtissière «Éco» rectangulaire carton blanche	120027	420 x 290 x 60 mm	25
4•	Calage croisillons carton blanc pour 15 verrines	1200CAL15/C	410 x 280 x 35 mm	25



LIVRAISON DE REPAS

Conteneurs de transport isothermes professionnels pour la restauration et la livraison.

Contactez-nous pour découvrir toute la gamme.



► SACS À PIZZA ISOTHERMES / MAINTIEN AU CHAUD

Sac à pizza noir petit modèle

Réf. 94GBP216110
Dim. 420 x 460 x 165 mm
Capa. 2 boîtes à pizza de 40,6 cm
ou 3 boîtes de 35,5 cm



Sac à pizza noir grand modèle

Réf. 94GBP518110
Dim. 495 x 495 x 320 mm
Capa. 5 boîtes à pizza de 45,7 cm
ou 3 boîtes de 40,6 cm



SACHERIE ET TRANSPORT

Livrez vos repas dans les meilleures conditions avec nos conteneurs premium

► CONTENEURS ISOTHERMES HAUTE RÉSISTANCE «EASYGO»

+ INFO PRODUIT

Compatible avec toute la gamme GN.
Voir page 76.



1•



2•



3•



	🛒 Référence	Dimensions	Capacité
1 • Conteneur noir 35,5 L	• 94EPP160110	600 x 400 x 257 mm	35,5 L
2 • Conteneur noir 80 L	• 94EPP4060T300110	690 x 490 x 370 mm	80 L
3 • Conteneur charge frontal noir 86 L	• 94EPP400110	640 x 440 x 625 mm	89 L

PRÊT POUR LA LIVRAISON

► SACS À DOS DE LIVRAISON «KUBE» IMPERMÉABLES ET ISOTHERMES



1•



2•



		🛒 Référence	Dimensions
1 • Sac à dos de livraison noir petit modèle		• 94GBBP1114177110	279 x 355 x 430 mm
2 • Sac à dos de livraison noir grand modèle		• 94GBBP151417110	381 x 355 x 430 mm

SACHERIE ET TRANSPORT

Des boîtes de transport adaptées aux grands et aux petits!

► LES BOÎTES REPAS

KRAFT'N'KRAFT

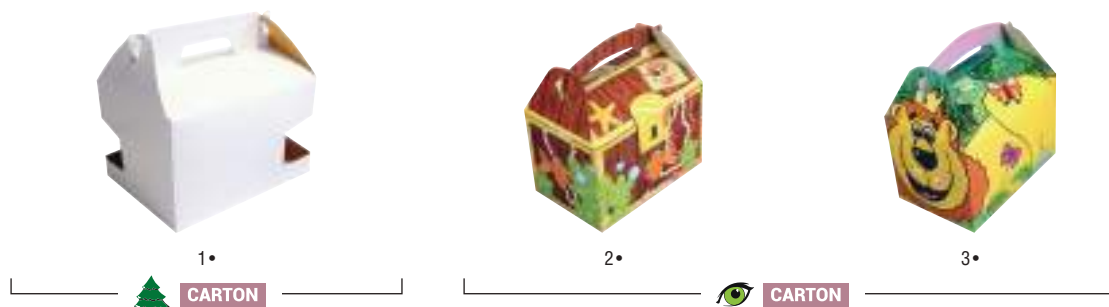

CARTON



CARTON

		Référence	Dimensions	Condition.
1•	Boîte de transport «Lunch Box» carton blanc avec poignée	0085559/C	255 x 190 x 160 mm	140
2•	Boîte menu enfant «Trésor» carton avec poignée	10BETRESOR	152 x 100 x 77 mm	250
3•	Boîte menu enfant «Jungle» carton avec poignée	10BEJUNGLE	152 x 100 x 77 mm	250

► LES SOLUTIONS «DOGGY BAG»

KRAFT'N'KRAFT



PAPIER



PAPIER



CARTON



PULPE



CARTON

RE'BOX

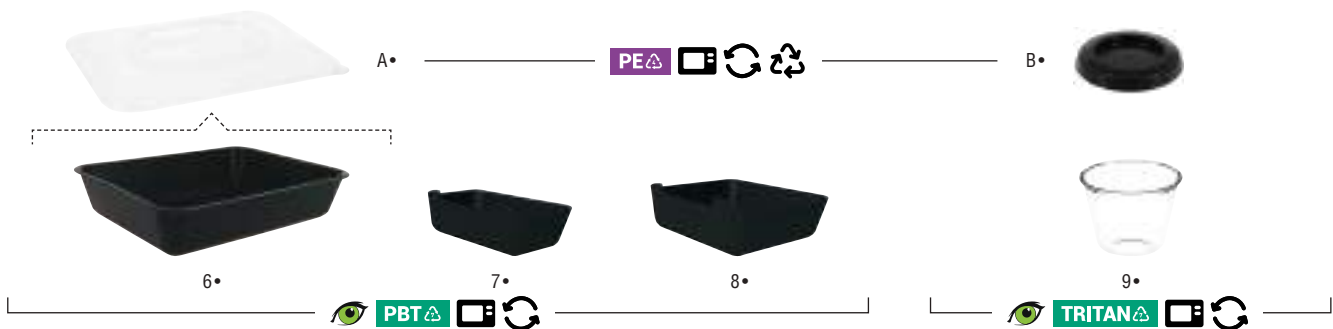

PE

B•

6•

7•

8•

9•

PBT

TRITAN

	Référence	Dimensions	Capacité	Diamètre	Condition.
1•	Sac cabas kraft pour 1 bouteille	250900KR	110 x 110 x 390 mm		20
2•	Sac cabas papier kraft brun avec poignées plates	7122632	260 x 140 x 300 mm		250
3•	Barquette «Doggy Bag» carton kraft brun avec poignée	1330240	170 x 137 x 64		200
4•	Coquille pulpe 2 compartiments avec couvercle attaché	345232/C	240 x 155 x 60 mm		450 (18x25)
5•	Boîte «Firpack» revalorisable carton kraft brun 755 ml	BI01330130	127 x 106 x 65 mm	755 ml	450
6•	Bento réemployable avec ravier	99P51050N	228 x 179 x 45 mm	1050 ml	50
7•	Insert 1/3 pour bento - 400 ml	99P51050N1INS	159 x 84 x 42 mm	411 ml	50
8•	Insert 2/3 pour bento - 600 ml	99P51050N2INS	159 x 123 x 42 mm	635 ml	50
A•	Couvercle pour bento réemployable	99P51050TCOV	182 x 231 x 15 mm		50
9•	Coupe dessert 270 ml	99P2250T	95 x 95 x 74 mm	250/270 ml	95 mm
B•	Couvercle pour coupe dessert 270 ml	99P2250NCOV/C	100 x 100 x 6 mm		50

ART DE LA TABLE

Découvrez une gamme complète de serviettes en papier unies avec un large choix de coloris. Choisissez la couleur qui conviendra le mieux à votre environnement et à la décoration.

Firplast vous propose également un service de personnalisation de vos serviettes.





► LES SERVIETTES PAPIERS DISTRIBUTION



PAPIER

KRAFT'N'KRAFT

Serviette 2 plis blanche 16.5x20 cm distrib.

Réf. 61111720
Cond. 4000 (20x200)



Distributeur de serviette 16.5x20 cm

Réf. XCPS20
Cond. 1



Serviette 1 pli blanche 33x40 cm distrib.

Réf. 61113340
Dim. 330 x 400 mm
Cond. 4500



Distributeur de serviette 33x40 cm

Réf. XCPS33
Cond. 1



Serviette distributeur Tork 21x33 cm

Réf. 611190
Dim. 210 x 330 mm
Cond. 9000



► LES SERVIETTES 1 PLI 30 X 30 CM

★ BEST SELLER

KRAFT'N'KRAFT



	Référence	Dimensions	Condition.
Serviette 1 pli ouate blanche 30 x 30 cm	611111/C	300 x 300 mm	4000 (20x200)
Serviette 1 pli ouate nature 30 x 30 cm	611113	300 x 300 mm	6000 (60x100)
Serviette 1 pli décalé blanche 30 x 30cm	611112	300 x 300 mm	3000

► LES SERVIETTES COCKTAILS 2 PLIS 20 X 20 CM

KRAFT'N'KRAFT



	Référence	Dimensions	Condition.
Serviette ouate blanche 20 x 20 cm	6110202	200 x 200 mm	6000 (60x100)
Serviette ouate 2 plis nature/kraft 20 x 20 cm	6110203	200 x 200 mm	6000 (60x100)
Serviette ouate noire 20 x 20 cm	6110201/C	200 x 200 mm	6000 (60x100)

► LES SERVIETTES 2 PLIS 30 X 30 CM



PAPIER

★ BEST SELLER

KRAFT'N'KRAFT

Blanc Réf. 611211 Cond. 3200 (32x100)	Nature Réf. 611213 Cond. 4800 (48x100)	Saumon Réf. 6112124 Cond. 3200 (16x200)	Jaune Réf. 611212 Cond. 3200 (16x200)
Rouge Réf. 6112141/C1 Cond. 3200 (16x200)	Bordeaux Réf. 6112142/C Cond. 3200 (16x200)		

► LES SERVIETTES 2 PLIS 30 X 40 CM

KRAFT'N'KRAFT

Serviette 2 plis ouate blanche 30 x 40 cm

Réf. 611221/C
Dim. 300 x 400 mm
Cond. 2400 (24x100)



PAPIER



ART DE LA TABLE

Les serviettes 2 plis qui ne manquent jamais de style

► LES SERVIETTES 2 PLIS 38 X 38 CM



PAPIER

★ BEST SELLER

KRAFT'N'KRAFT

Blanc Réf. 611231/C Cond. 2400 (24x100)	Nature Réf. 611230 Cond. 2400 (24x100)	Noir Réf. 6112386 Cond. 2400 (24x100)	Gris Réf. 6112385 Cond. 2400 (24x100)	Aqua Réf. 6112382 Cond. 2400 (24x100)
Bleu caraïbes Réf. 6112387 Cond. 2400 (24x100)	Turquoise Réf. 6112381 Cond. 2400 (24x100)	Bleu capri Réf. 6112388 Cond. 2400 (24x100)	Bleu vif Réf. 6112383/C Cond. 2400 (24x100)	Vert pomme Réf. 6112392 Cond. 2400 (24x100)
Vert amande Réf. 6112326 Cond. 2400 (24x100)	Kiwi vif Réf. 6112391 Cond. 2400 (24x100)	Vert sapin Réf. 6112393/C Cond. 2400 (24x100)	Chocolat vif Réf. 6112350 Cond. 2400 (24x100)	Argile vif Réf. 6112347 Cond. 2400 (24x100)
Ivoire Réf. 6112321/C Cond. 2400 (24x100)	Jaune paille Réf. 61123231 Cond. 2400 (24x100)	Jaune vif Réf. 6112323/C Cond. 2400 (24x100)	Or Réf. 6112310R Cond. 50	Mandarine Réf. 6112343 Cond. 2400 (24x100)
Saumon Réf. 6112332/C Cond. 2400 (24x100)	Terracotta Réf. 6112344 Cond. 1600	Rouge Réf. 6112341/C Cond. 2400 (24x100)	Bordeaux Réf. 6112342/C Cond. 2400 (24x100)	Framboise vif Réf. 6112345 Cond. 2400 (24x100)
Fuchsia Réf. 6112325 Cond. 2400 (24x100)	Prune vif Réf. 6112380 Cond. 2400 (24x100)	Orchidée vif Réf. 6112389 Cond. 2400 (24x100)	Parme Réf. 6112384 Cond. 2400 (24x100)	Rose Réf. 6112331 Cond. 2400 (24x100)

► LES SERVIETTES 2 PLIS VALORISABLES 40 X 40 CM



PAPIER



KRAFT'N'KRAFT

Blanc Réf. BI0611231/C Cond. 1250 (125x10)	Crème Réf. BI06112321 Cond. 1250 (125x10)	Jaune Réf. BI06112323/C Cond. 1250 (125x10)	Rouge Réf. BI06112341 Cond. 1250 (125x10)
Bordeaux Réf. BI06112342 Cond. 1250 (125x10)	Granite Réf. BI06112347 Cond. 1250 (125x10)	Noir Réf. BI06112386 Cond. 1250 (125x10)	Bleu foncé Réf. BI06112383 Cond. 1250 (125x10)
Vert foncé Réf. BI06112393 Cond. 1250 (125x10)	Kiwi Réf. BI06112391 Cond. 1250 (125x10)		

+ INFO GAMME



Nos serviettes compostables sont certifiées EN 13432.

► LES SERVIETTES DOUBLE POINTS 20 X 20 CM

KRAFT'N'KRAFT

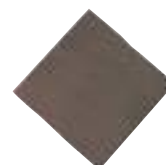
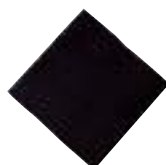

	Référence	Dimensions	Condition.
Serviette double point ouate blanche 20 x 20 cm	6132010/C2	200 x 200 mm	4500 (30x150)
Serviette double point ouate noire 20 x 20 cm	6132011/C1	200 x 200 mm	4500 (30x150)
Serviette double point ouate chocolat 20 x 20 cm	61320606	200 x 200 mm	4500 (30x150)

ART DE LA TABLE

Alliez douceur et résistance avec cette touche de design

▶ LES SERVIETTES DOUBLE POINTS 40 X 40 CM



PAPIER

KRAFT'N'KRAFT

Noir
Réf. 6132343/C4
Cond. 1800 (36x50)

Blanc
Réf. 6132340
Cond. 1800 (36x50)

Gris
Réf. 6132385/C
Cond. 1800 (36x50)

Nature
Réf. 6132313/C1
Cond. 1800 (36x50)

Crème
Réf. 6132347/C
Cond. 1800 (36x50)

Jaune
Réf. 6132323/C
Cond. 1800 (36x50)

Orange
Réf. 6132344/C
Cond. 1800 (36x50)

Rouge
Réf. 6132341/C2
Cond. 1800 (36x50)

Bordeaux
Réf. 6132342/C2
Cond. 1800 (36x50)

Chocolat
Réf. 6132348/C
Cond. 1800 (36x50)

Vert amande
Réf. 61323931/C
Cond. 1800 (36x50)

Vert sapin
Réf. 6132393/C2
Cond. 1800 (36x50)

Turquoise
Réf. 6132388/C
Cond. 1800 (36x50)

Bleu
Réf. 6132345/C
Cond. 1800 (36x50)

Violet
Réf. 6132381/C
Cond. 1800 (36x50)

Fuchsia
Réf. 6132333/C
Cond. 1800 (36x50)

▶ LES SERVIETTES DOUBLE POINTS 33 X 33 CM

-KRAFT'N'KRAFT

Serviette double point ouate blanc
33 x 33 cm

Réf. 613330
Dim. 330 x 330 mm
Cond. 1200 (24x50)



PAPIER

▶ LES SERVIETTES VOIES SÈCHES 30 X 30 CM

-KRAFT'N'KRAFT

Serviette voie sèche blanche Airlaid
30 x 30 cm

Réf. 612121
Dim. 300 x 300 mm
Cond. 1200 (12x100)



PAPIER

▶ LES SERVIETTES VOIES SÈCHES 40 X 40 CM AIRLAID



PAPIER

KRAFT'N'KRAFT

Blanc
Réf. 612131/C2
Cond. 800 (16x50)

Blanc
Réf. 6121300/C
Cond. 1200 (24x50)

Gris
Réf. 6121341/C
Cond. 800 (16x50)

Ivoire
Réf. 6121322/C2
Cond. 800 (16x50)

Noir
Réf. 6121311/C2
Cond. 800 (16x50)

Chocolat
Réf. 6121310/C2
Cond. 800 (16x50)

Bordeaux
Réf. 6121342/C2
Cond. 800 (16x50)

Rouge
Réf. 6121335/C
Cond. 800 (16x50)

Orange
Réf. 6121332/C
Cond. 800 (16x50)

Vert
Réf. 6121396/C2
Cond. 800 (16x50)

Bleu
Réf. 6121383/C2
Cond. 800 (16x50)



▶ LES SETS DE TABLE PAPIER 30 X 40 CM



PAPIER

KRAFT'N'KRAFT

 Noir Réf. 623145/C Cond. 500	 Gris Réf. 623143/C Cond. 500	 Blanc Réf. 623101/C Cond. 500	 Pêche Réf. 623121/C Cond. 500	 Kraft brun Réf. 623111 Cond. 500
 Jaune curry Réf. 623123/C1 Cond. 500	 Or Réf. 623124 Cond. 200	 Orange Réf. 623126/C Cond. 500	 Terracotta Réf. 623132/C1 Cond. 500	 Rouge Réf. 623141/C1 Cond. 500
 Bordeaux Réf. 623142/C1 Cond. 500	 Framboise Réf. 623128/C1 Cond. 500	 Havane Réf. 623130/C Cond. 500	 Lavande Réf. 623127/C Cond. 500	 Aubergine Réf. 623146 Cond. 500
 Argile Réf. 623144/C Cond. 500	 Chocolat Réf. 623122/C Cond. 500	 Vert foncé Réf. 623191/C Cond. 500	 Bleu marine Réf. 623183/C1 Cond. 500	

▶ LES NAPPES PAPIER BLANCHES RONDES

KRAFT'N'KRAFT

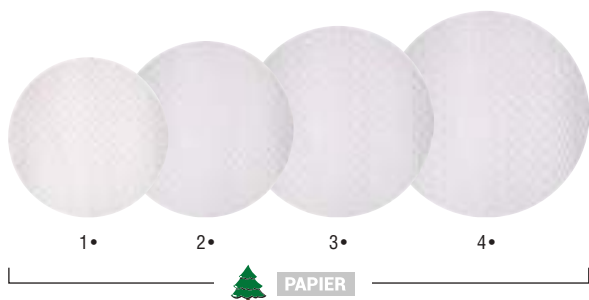

		Réf.	Diamètre	Condi.
1 •	Nappe ronde papier blanche diam. 0,8 m	652110	800 mm	250
2 •	Nappe ronde papier blanche diam. 0,9 m	652210	900 mm	250
3 •	Nappe ronde papier blanche diam. 1,1 m	652410	1100 mm	250
4 •	Nappe ronde papier blanche diam. 1,2 m	652510	1200 mm	250

▶ LES NAPPES PAPIER BLANCHES CARRÉES

KRAFT'N'KRAFT

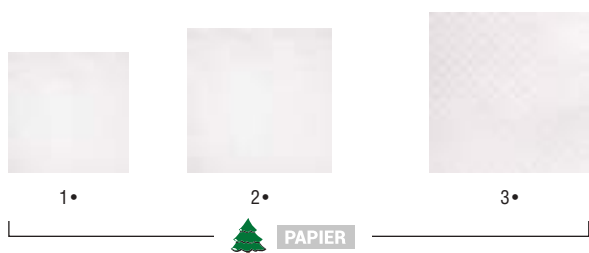









		Réf.	Dimensions	Condi.
1 •	Nappe carrée papier blanche 60x60 cm	623310	600 x 600 mm	500
2 •	Nappe carrée papier blanche 70x70 cm	623510	700 x 700 mm	500
3 •	Nappe carrée non tissé blanche 80x80 cm	6002380	800 x 800 mm	500

▶ LES NAPPES PAPIER RECTANGULAIRES 80X120 CM



PAPIER

KRAFT'N'KRAFT

 Gris Réf. 623812 Cond. 250	 Blanc Réf. 6002381/C Cond. 250	 Vanille Réf. 623822 Cond. 250	 Abricot Réf. 623832 Cond. 250	 Rouge Réf. 623841 Cond. 250
 Bordeaux Réf. 623842 Cond. 250	 Cognac Réf. 623831 Cond. 250	 Chocolat Réf. 623894 Cond. 250	 Bleu vif Réf. 623883 Cond. 250	

▶ LES NAPPES ROULEAUX PAPIER 1,20 X 10 M

-KRAFT'N'KRAFT

Nappe papier damassé blanche
1,2 x 10 m

Réf. 20508/C
Dim. 1200 x 10000 mm
Cond. 30



▶ LES NAPPES ROULEAUX PAPIER 1,20 X 25 M

KRAFT'N'KRAFT

Noir Réf. 633195/C2 Cond. 6	Gris Réf. 633198/C Cond. 6	Blanc Réf. 603333/C2 Cond. 6	Vanille Réf. 633122/C Cond. 6	Jaune Réf. 633126/C Cond. 6
Mandarine Réf. 633125/C Cond. 6	Rouge Réf. 633141/C Cond. 6	Bordeaux Réf. 633142/C2 Cond. 6	Framboise Réf. 633134/C Cond. 6	Rose Réf. 633219/C Cond. 6
Pivoine Réf. 633135/C Cond. 6	Lavande Réf. 633182/C Cond. 6	Chocolat Réf. 633196/C Cond. 6	Bleu marine Réf. 633185/C Cond. 6	Bleu azur Réf. 633181/C Cond. 6
Turquoise Réf. 633186/C Cond. 6	Pistache Réf. 633191/C Cond. 6	Vert Réf. 633192/C Cond. 6	Vert sapin Réf. 633193/C Cond. 6	



▶ LES NAPPES ROULEAUX PAPIER 1,20 X 50 M

-KRAFT'N'KRAFT



1•

2•

3•

4•



	Référence	Dimensions	Condition.	
1•	Nappe papier damassé blanche 1,2 x 50 m	603330/C2	1200x50000 mm	4
2•	Nappe papier rouge 1,2 x 50 m	63324/C	1200x50000 mm	4
3•	Nappe papier vert sapin 1,2 x 50 m	633292/C	1200x50000 mm	4
4•	Nappe papier damassé blanche 1,2 x 100 m	603332	1180 x 100000 mm	4

▶ LES NAPPES RONDES INTISSÉES DIAM. 2,40 M AIRLAID

-KRAFT'N'KRAFT

Nappe ronde Airlaid diam. 2,4 m blanc

Réf. 632820/C
Diam. 2400 mm
Cond. 10



Nappe ronde Airlaid diam. 2,4 m ivoire

Réf. 632821/C
Diam. 2400 mm
Cond. 10



ART DE LA TABLE



















Nos nappes rouleaux intissées vous couvrent de style sans compromis!

▶ LES NAPPES ROULEAUX VOIES SÈCHES 1,20 X 25 M



PAPIER

KRAFT'N'KRAFT

 Noir Réf. 632112 Cond. 1	 Anthracite Réf. 632198 Cond. 1	 Gris Réf. 632111 Cond. 1	 Blanc Réf. 632100 Cond. 1	 Ivoire Réf. 632106 Cond. 1
 Lin Réf. 632107 Cond. 1	 Caramel Réf. 632197 Cond. 1	 Jaune vif Réf. 632122 Cond. 1	 Mandarine Réf. 632125 Cond. 1	 Rouge Réf. 632123 Cond. 1
 Bordeaux Réf. 632120 Cond. 1	 Framboise Réf. 632117 Cond. 1	 Rose pastel Réf. 632118 Cond. 1	 Figue Réf. 632115 Cond. 1	 Chocolat Réf. 632114 Cond. 1
 Vert sapin Réf. 632199 Cond. 1	 Vert pastel Réf. 632190 Cond. 1	 Bleu ciel Réf. 632181 Cond. 1	 Bleu marine Réf. 632124 Cond. 1	

▶ LES NAPPES ROULEAUX VOIES SÈCHES 1,20 X 50 M



PAPIER

KRAFT'N'KRAFT

 Noir Réf. 632298 Cond. 1	 Anthracite Réf. 632299 Cond. 1	 Blanc Réf. 632201 Cond. 1	 Ivoire Réf. 6322071 Cond. 1
 Rouge Réf. 632202 Cond. 1	 Bordeaux Réf. 6322041 Cond. 1	 Vert pastel Réf. 6322031VP Cond. 1	 Bleu foncé Réf. 632206 Cond. 1



ART DE LA TABLE

L'élégance moderne pour vos tables en toute occasion

▶ LE VIS À VIS INTISSÉ 0,40 X 0,9 M

CLASSIQUE

Vis à vis intissé gris 0,4 x 0,9m rouleaux prédécoupés

Réf. 632192
Dim. 400x9000 mm
Cond. 4



▶ LE VIS À VIS INTISSÉ 0,40 X 1,9 M

CLASSIQUE

Vis à vis intissé noir 0,4 x 1,9m rouleaux prédécoupés

Réf. 632184
Dim. 400x19000 mm
Cond. 4



▶ LES VIS À VIS INTISSÉS 0,40 X 1,2 M

CLASSIQUE

Vis à vis intissé blanc 0,4 x 1,2m rouleaux prédécoupés

Réf. 632701
Dim. 400x12000 mm
Cond. 20



Vis à vis intissé anthracite 0,4 x 1,2m rouleaux prédécoupés

Réf. 632705
Dim. 400x12000 mm
Cond. 20



Vis à vis intissé noir 0,4 x 1,2m rouleaux prédécoupés

Réf. 632750
Dim. 400x12000 mm
Cond. 20



Vis à vis intissé rouge 0,4 x 1,2m rouleaux prédécoupés

Réf. 632741
Dim. 400x12000 mm
Cond. 20

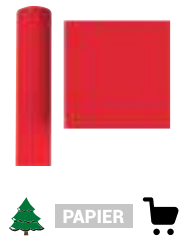

▶ LES CHEMINS DE TABLE INTISSÉS 0,30 X 10 M

CLASSIQUE

Noir Réf. 3660667023872 Cond. 1	Chocolat Réf. 3660667023834 Cond. 1	Ivoire Réf. 3660667023667 Cond. 1	Jaune Réf. 3661652001288 Cond. 1	Orange Réf. 3660667023797 Cond. 1
Bordeaux Réf. 3660667023728 Cond. 1	Violine/Prune Réf. 3661652001318 Cond. 1	Prune Réf. 3661652006061 Cond. 1	Parme Réf. 20300105939 Cond. 1	Turquoise Réf. 3661652001219 Cond. 1

▶ LES CHEMINS DE TABLE INTISSÉS 0,40 X 10 M

CLASSIQUE









Noir Réf. 632506 Cond. 4	Gris Réf. 632505 Cond. 4	Parme Réf. 632502 Cond. 4	Rose Réf. 632503 Cond. 4	Rouge Réf. 632508 Cond. 4
Mandarine Réf. 632002 Cond. 4	Cacao Réf. 632501 Cond. 4	Kiwi Réf. 632500 Cond. 4	Bleu ciel Réf. 632504 Cond. 4	

ART DE LA TABLE

Des chemins de table qui scintillent ou brillent ?
Chez Firplast, l'éclat est au rendez-vous !

▶ LES CHEMINS DE TABLE EFFET PERLANT 0,30 X 5 M

PAPIER

— CLASSIQUE	 Noir Réf. 8054383190829 Cond. 1	 Gris Réf. 8054383190782 Cond. 1	 Blanc Réf. 8054383190768 Cond. 1	 Parme Réf. 8054383190751 Cond. 1	 Rose Réf. 8054383190843 Cond. 1	
	 Fuchsia Réf. 8054383190805 Cond. 1	 Chocolat Réf. 8054383190812 Cond. 1	 Vert Réf. 8054383190836 Cond. 1	 Bleu turquoise Réf. 8054383190799 Cond. 1		

▶ LES CHEMINS DE TABLE EFFET PERLANT 0,40 X 7 M









PAPIER

— CLASSIQUE	 Blanc Réf. 8054383190133 Cond. 1	 Ivoire Réf. 8054383190263 Cond. 1	 Saumon Réf. 8054383190157 Cond. 1	 Parme Réf. 8054383190218 Cond. 1	 Rose Réf. 8054383190171 Cond. 1	
	 Fuchsia Réf. 8054383190188 Cond. 1	 Bordeaux Réf. 8054383190201 Cond. 1	 Chocolat Réf. 8054383190270 Cond. 1	 Orange Réf. 8054383190164 Cond. 1	 Vert Réf. 8054383190928 Cond. 1	
	 Turquoise Réf. 8054383190232 Cond. 1	 Bleu clair Réf. 8054383190225 Cond. 1	 Bleu royal Réf. 8054383190249 Cond. 1			

▶ LES CHEMINS DE TABLE POLYTULLE HAUTE QUALITÉ 0,3 X 10 M

PAPIER

— CLASSIQUE	 Ivoire Réf. 8054383190416 Cond. 1	 Ocre Réf. 8054383190324 Cond. 1	 Fuschia Réf. 8054383190058 Cond. 1	 Parme Réf. 8054383190065 Cond. 1
	 Bleu clair Réf. 8054383190089 Cond. 1	 Turquoise Réf. 8054383190096 Cond. 1	 Vert clair Réf. 8054383190393 Cond. 1	



MATÉRIEL ET HYGIÈNE

Parce que Firplast ne se limite pas qu'aux emballages, nous vous accompagnons au quotidien dans l'entretien de vos cuisines et de vos salles de réceptions.

Découvrez notre matériel hygiène pour tous les professionnels de la restauration et de l'hôtellerie.



MATÉRIEL ET HYGIÈNE

Tout beau, tout propre!

► LA GAMME SANYTOL



		Référence	Capacité	Condition.
1•	Sanytol Lessive Désinfectante Fleurs Blanches	• 24411001	2800 ml	4
2•	Sanytol désinfectant multi-usages fresh 750 ml	• 24421001	750 ml	1
3•	Sanytol désinfectant cuisine fresh 750 ml	• 24431001	750 ml	1
4•	Sanytol désinfectant sanitaires fresh 750 ml	24431002	750 ml	1
5•	Sanytol lingettes désinfectantes multi-usages x120	2411001		1
6•	Sanytol désinfectant sols surfaces eucalyptus 5 L	• 24441001	5000 ml	1
7•	Sanytol désinfectant du linge 2 L	• 24412001	2000 ml	1
8•	Sanytol gel désinfectant mains sans rinçage 500 ml	24511001	500 ml	1

► LES MASQUES DE PROTECTION

Masque médical non-tissé bleu
3 plis EN14683



Réf. | 100JT115/C1
Cond. | 50

PAPIER

Masque médical non-tissé bleu
3 plis EN14683



Réf. | 100JT115/C
Cond. | 2500 (50x50)

PAPIER

► LES BLOUSES ET TABLIERS

CLASSIQUE



1•



2•

PE ♻️



3•



4•

PVC ♻️

+ INFO

Aujourd'hui plus que jamais, la sécurité de nos équipes est primordiale. Avec Firplast, mettez en place un protocole sanitaire adapté à votre activité. Nous sommes à votre service pour toutes demandes spécifiques par téléphone ou par mail. Un professionnel de l'hygiène sera toujours à votre écoute pour vous conseiller.

		Référence	Dimensions	Épaisseur	Condition.
1•	Kit visiteur PE avec un masque, 2 surchausses, une charlotte et une blouse PE	B10045/C			100
2•	Tablier PE opaque 25 µ en poche distributrice	R93110KX	720 x 1220 mm	25 µ	1000 (10x100)
3•	Surchaussure PE bleu taille unique	100JP001			100
4•	Surchaussure non tissée bleu et sa semelle en PVC en boîte distributrice	• 10JP020			1000 (10x100)

▶ LA PROTECTION DES MAINS

CLASSIQUE

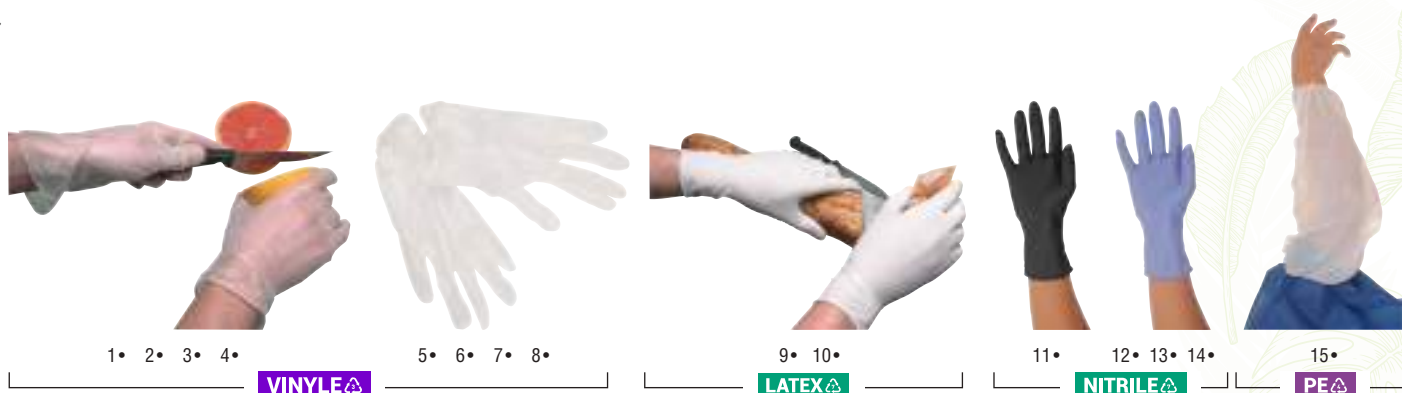

VINYLE

LATEX

NITRILE

PE

		🛒 Référence	Condition.
1•	Gant vinyle taille S poudré	2231001	1000 (10x100)
2•	Gant vinyle taille M 7/8 poudré	2231002	1000 (10x100)
3•	Gant vinyle taille L poudré	2231003	1000 (10x100)
4•	Gant vinyle taille XL poudré	2231004/C	1000 (10x100)
5•	Gant hypoallergénique vinyle taille 6/6,5 non poudré	2231001NP	100
6•	Gant hypoallergénique vinyle taille 7/7,5 non poudré	2231002NP	100
7•	Gant hypoallergénique vinyle taille 8/8 non poudré	2231003NP	100
8•	Gant hypoallergénique vinyle taille XL 9/9,5 non poudré	2231004NP	100
9•	Gant Latex taille 7/8 Medium poudré	R66002	100
10•	Gant Latex taille 8/9 Large poudré	R66003	100
11•	Gant Nitrile noir taille Medium	2241002N	1000
12•	Gant Nitrile bleu taille Medium	• 2241002	100
13•	Gant Nitrile bleu taille L	• 2241003	100
14•	Gant Nitrile bleu taille XLarge	• 2241004	100
15•	Manchette PE opaque	R68110/C	5000 (50x100)

▶ LES CALOTS ET CHARLOTTES

CLASSIQUE



PAPIER

		Référence	Dimensions	Condition.
1•	Charlotte non tissée blanche (taille unique)	D93112		100
2•	Casquette à résille visière	D89110/C		500 (5x100)
3•	Toque «Continental Chef» papier blanc	A80000/C	235 mm	100
4•	Calot papier blanc (taille unique réglable)	A96000		100

► GEL HYDROALCOOLIQUE ET DISTRIBUTEUR



		Référence	Dimensions	Capacité	Condition.
1•	Distributeur blanc 450 formats pour bobine	16170		450 formats	1
2•	Distributeur essuis-mains marathon	• 80311			1
3•	Distributeur automatique gel hydro-alcoolique	• J291004	107 x 126 x 250 mm	900 ml	1
4•	Gel hydroalcoolique bouteille 500 ml avec pompe	10GEL050		500 ml	1
5•	Gel hydroalcoolique bouteille 750 ml avec pompe	10GEL075		750 ml	1
6•	Gel hydroalcoolique bouteille 1000 ml avec pompe	10GEL100		1000 ml	1

► LE PAPIER HYGIÉNIQUE



		Référence	Condition.
1•	Distributeur «Maxi Jumbo» blanc	15180	1
2•	Maxi Jumbo 320M Recycle Gaufre Ecolabel	2322132/C2	6
3•	Papier hygiénique 2 plis blanc 200 formats	2322211/C2	96

► LE PAPIER ET LES BOBINES

KRAFT'N'KRAFT



		Référence	Dimensions	Capacité	Condition.
1•	Essuie-tout papier blanc 10 mètres 50 formats	231300/C	230 x 220 mm	50 formats - 10M	40
2•	Bobine ouate 2 plis 450 formats	2312450/C	180 x 250 mm	450 formats	6
3•	Bobine ouate 2 plis 1500 formats	23121500	220 x 300 mm	1500 formats	2
4•	Essuis-mains blanc pliage en Z	89386/C3	240 x 210 mm		3750 (25x150)

MATÉRIEL ET HYGIÈNE

Protections optimale
de vos préparations

► LES DÉVIDOIRS ET RECHARGES



		Référence	Dimensions	Condition.
1•	Dévidoir Wrapmaster 3000 pour recharge 300 x 0,30 m	• 63F57	15,5 x 145 x 384 mm	1
2•	Rouleau recharge film étirable 300 x 0,30 m pour Wrapmaster 3000	4740030/C1	300000 x 300 x 30 mm	3
3•	Dévidoir Wrapmaster 4500 pour recharge 300 x 0,45 m	63F56	52 x 145 x 155 mm	1
4•	Rouleau recharge film étirable 300 x 0,45 m pour Wrapmaster 4500	4740045/C1	300000 x 450 x 30 mm	3

+ INFO PRODUIT

Les dévidoirs Wrapmaster pour la restauration sont adaptés à toutes les cuisines professionnelles et offrent de multiples avantages au quotidien aux chefs et restaurateurs. Facile à nettoyer, la gamme Wrapmaster est hygiénique. Chaque modèle possède une lame dissimulée qui le rend très sûr et garantit une coupe toujours parfaite. Les dévidoirs Wrapmaster permettent également de réduire efficacement les déchets et d'augmenter la productivité, permettant ainsi des économies de temps et d'argent.

► LES FILMS ALIMENTAIRES ALUMINIUM



		Référence	Dimensions	Épaisseur	Condition.
1•	Rouleau aluminium 0,33x50m 12 µ	RA4731	50000 x 330 mm	12 µ	20
2•	Rouleau aluminium 0,33x200m 11 µ	RA4732/P	200000 x 330 mm	11 µ	3
3•	Rouleau aluminium 0,45x200m 10 µ	RA4734M	200000 x 440 mm	10 µ	3
4•	Rouleau aluminium en boîtes distributrices 0,3x200m 10 µ	RA4732DIS/C	290000 x 300 mm	10 µ	4
5•	Rouleau aluminium en boîtes distributrices 0,45x200m 10 µ	RA4734D/C	200000 x 450 mm	10 µ	4

► LES FILMS ALIMENTAIRES ÉTIRABLES



		Référence	Dimensions	Épaisseur	Condition.
1•	Rouleau film étirable 0,3x300m 7 µ	4740030	300000 x 300 mm	7 µ	4
2•	Rouleau film étirable 0,45x300m 7 µ	4742045	300000 x 450 mm	7 µ	4
3•	Rouleau film étirable alimentaire 0,30x1500m	• RFC4740/C	1500000 x 300 mm		1
4•	Rouleau film étirable alimentaire 0,38x1500m	• RFC4741	1500000 x 380 mm		1
5•	Film étirable boîte distributrice 0,30x300m 7,5 µ	RFC4740	300000 x 300 mm	7,5 µ	6
6•	Film étirable boîte distributrice 0,45x300m 7,5 µ	RFC4742	300000 x 450 mm	7,5 µ	6

MATÉRIEL ET HYGIÈNE

Ce qui compte c'est ce qu'il y a à l'intérieur

► LES SACS POUBELLE NOIRS EN PEBD RECYCLÉ



PE♻️

	Référence	Dimensions	Capacité	Épaisseur	Condition.
1• Sac poubelle noir 30 L 30 µ	SA_44001/C		30 L	30 µ	500
2• Sac poubelle noir 100 L 45 µ	SA4408/C1	820x870 mm	100L	45 µ	200
3• Sac poubelle noir 110 L 35 µ	SA4403/C	380x160x1075 mm	110L	35 µ	200
4• Sac poubelle noir 110 L 49 µ	560008/C	360x170x1075 mm	110L	49 µ	200
5• Sac poubelle noir 130 L 55 µ	SA4405/C	820x1150 mm	130L	55 µ	200 (10x20)

► LES SACS POUBELLE COLORÉS EN PE



PE♻️

♻️

PE♻️

	🛒 Référence	Dimensions	Capacité	Épaisseur	Condition.
1• Sac poubelle blanc 50 L 30 µ	SA4401B	680x775 mm	50 L	30 µ	500
2• Sac poubelle gris 50 L 40 µ	SA4401/C	680x750 mm	50 L	40 µ	200 (10x20)
3• Sac poubelle gris 160 L 60 µ	SA4406/C	650x150x1100 mm	160L	60 µ	100
4• Sac poubelle vert 110 L 36 µ	• BI04403	700x1100 mm	110L	36 µ	100 (10x10)
5• Sac poubelle transparent 100 L 22 µ	407	600x1000x50 mm	100L	22 µ	240
6• Sac poubelle transparent 160 L 30 µ	410	860x1000x50 mm	160L	30 µ	100 (10x10)

► LES HOUSSES ÉCHELLES

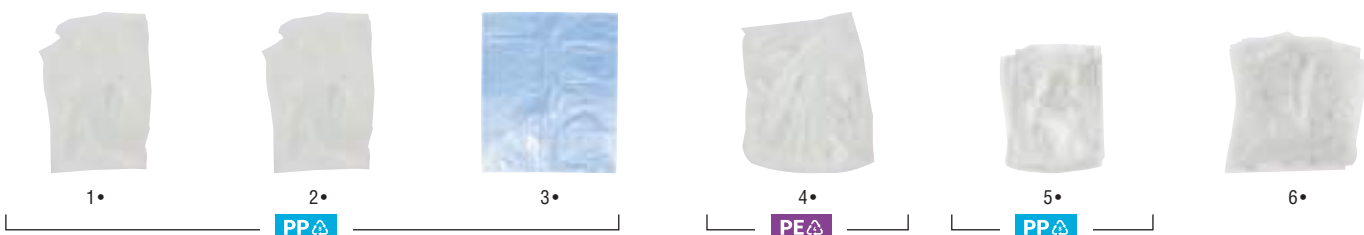

PP♻️

PE♻️

PP♻️

	🛒 Référence	Dimensions	Épaisseur	Condition.
1• Housse PP transparente échelle double 15 µ en vrac	• 501002	770x375x1900 mm		100
2• Rouleau housse transparente échelle double GN 2/1	501002/C1	770x375x1900 mm		100
3• Rouleau housse bleue échelle double GN 2/1	• 501002B	770x375x1900 mm		100
4• Rouleau housse transparente échelle 1/1	501004/C1	850x250x1800 mm		100
5• Rouleau housse pour trancheur transparente	501005/C2	660x275x800 mm		200
6• Rouleau housse échelle HD 15 µ 800 x 350 x 1100 mm	501006/C	800x350x1100 mm	15 µ	200

MATÉRIEL ET HYGIÈNE

Des idées pour vous emballer!

► LES ROULEAUX ADHÉSIFS

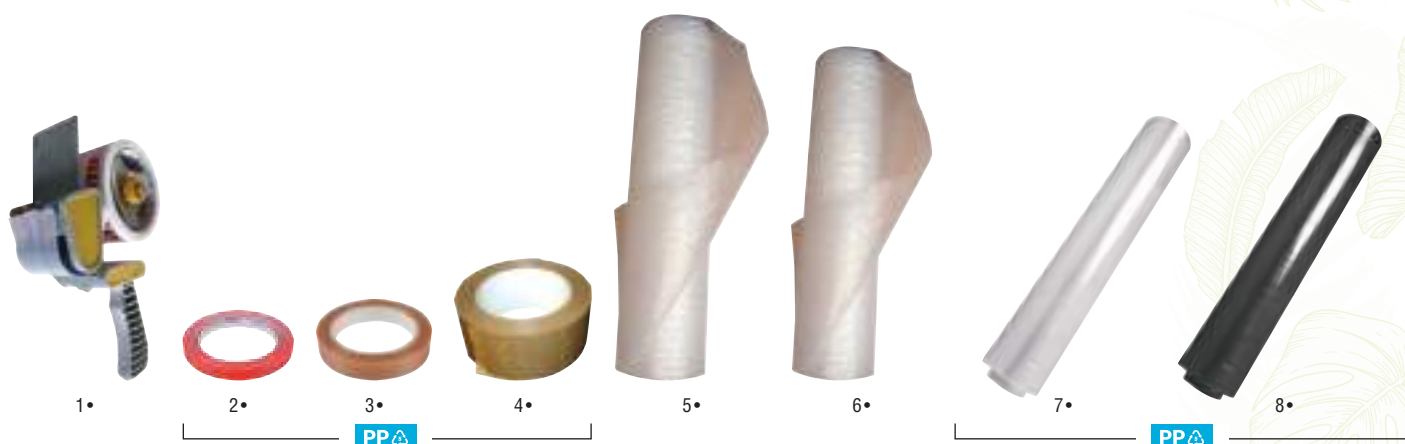

	🛒 Référence	Dimensions	Épaisseur	Condition.
1 • Dérouleur pour rouleau adhésif PVC	350043			1
2 • Adhésif PP acrylique rouge 32 µ 12 x 66 mm	350004R	12 x 66000 mm		24
3 • Rouleau adhésif PP acrylique transparent 19 mm	350004T/2	19 x 66000 mm		16
4 • Rouleau adhésif PP acrylique transparent 48 mm	350007/C1	48 x 100000 mm		36 (6x6)
5 • Rouleau papier à bulle 1,2 M	• 370010	150 x 1200 mm		1
6 • Rouleau papier à bulle 1 M	• 370012	150 x 1000 mm		1
7 • Rouleau film pour palette PP transparent 0,45 x 300 m étirable manuel 12 µ HP	350204/C2	45 x 300000 mm	12 µ	6
8 • Rouleau film pour palette PP noir 0,45 x 270 m 23 µ	350204N	45 x 270000 mm	23 µ	6

► LE MATÉRIEL



	🛒 Référence	Dimensions	Capacité	Condition.
1 • Feuillard PP noir	• 100620	120 x 6 mm		2
2 • Particule pour calage chips	370011		500 L	500
3 • PLV Vision Verte	PLVVVKIT	580 x 390 x 2200 mm		1
4 • Cendrier rond aluminium	CE20R/C			500

A

Adhésif	74 ; 185
Agitateurs à café	128
Agitateurs boissons froides	122
Aluminium	71:72 ; 84:85 ; 183
Art de la table	169:178
Assiettes	23:24 ; 30 ; 93:100 ; 106 ; 130 ; 155
Assiettes bois	96:97 ; 106 ; 155
Assiettes carton	98
Assiettes cocktail	95:96 ; 130
Assiettes pulpe	94:96 ; 130
Assiettes réutilisables	23:24 ; 30 ; 94
Attaches cello	74

B

Bagasse	32:33 ; 50 ; 76 ; 78:80 ; 94:96 ; 100 ; 103 ; 108 ; 119 ; 124 ; 130 ; 142:143 ; 191
Bagel	40:41
Baguettes chinoises	52 ; 112
Ballotins	64
Barquettes valorisables	76:80 ; 82
Barquettes doggy bag	44 ; 82:83 ; 168
Barquettes aluminium	71:72 ; 84:85
Barquettes carton	40 ; 42:44 ; 81:83
Barquettes cuisson	42 ; 68 ; 70:71 ; 80:81
Barquettes frites	18 ; 42:44 ; 83
Barquettes gastronomes	8 ; 21 ; 76:77 ; 84
Barquettes GMS - MAP	9 ; 77
Barquettes micro-ondables	17:18 ; 21 ; 36 ; 40 ; 42 ; 44 ; 48 ; 78:83 ; 86 ; 88:90
Barquettes plat du jour	17 ; 19 ; 25 ; 33:34 ; 48 ; 76 ; 78 ; 81:82 ; 88
Barquettes pulpe	32:33 ; 48 ; 76 ; 78:80
Barquettes réutilisables	17 ; 21 ; 25 ; 88:89
Barquettes sushis	17 ; 48:49
Barquettes thermoscellables	17 ; 21 ; 33:34 ; 76:79 ; 86:87
Barquettes traiteur	78:79 ; 82 ; 86 ; 89
Barquettes transparentes	86:89
Bento	17 ; 25 ; 27 ; 50:51 ; 150:151 ; 168
Bière	114:116
Blouse	180
Bobines film	77 ; 87 ; 183
Bobines ouates	182
Boissons chaudes	123:128

B

Boissons froides	113:122
Boîtes	17:18 ; 20 ; 25:27 ; 36 ; 40 ; 44 ; 48 ; 53:55 ; 59:64 ; 81:82 ; 88:89 ; 106 ; 148:153
Boîtes à buches	61
Boîtes à pâtes	53
Boîtes burger	18 ; 40 ; 80:81
Boîtes carton	36 ; 40 ; 44 ; 53:55 ; 59:62 ; 81:82 ; 106 ; 148:153
Boîtes doggy bag	44 ; 48 ; 82:83 ; 168
Boîtes finger food	17:18 ; 42:44 ; 82:83
Boîtes Firpack	44 ; 82
Boîtes macaron	63
Boîtes menu	17:19 ; 25 ; 32:34 ; 48 ; 50:51 ; 76 ; 78:79 ; 81 ; 84:85 ; 88 ; 142:143
Boîtes menu enfant	168
Boîtes pâtisseries	59:62 ; 106
Boîtes pizza	20 ; 54:55
Boîtes plat du jour	142:149 ; 152:153
Boîtes take away	33:36 ; 40 ; 44 ; 80:82
Boîtes traiteur	59:62
Boîtes transport	59:62 ; 165 ; 168
Bolducs	74
Bols	19 ; 24 ; 33 ; 50 ; 99:100
Bols réutilisables	19 ; 24
Bols thermoscellables	19 ; 33 ; 50 ; 99:100
Bougies	73
Boulangerie	56:73
Bouteilles	118
Bucket	45
Burger	30:32 ; 49 ; 88:89

C

Cabas	158:160
Caisses de transport	165
Caissettes cuisson	42 ; 68 ; 70:71
Caissettes pâtisseries	67:68
Calots	181
Carafe	117
Carrés or	64:65
Carton	34:36 ; 40:45 ; 51 ; 53:55 ; 59:62 ; 64:66 ; 81:83 ; 98 ; 103:104 ; 106 ; 119:121 ; 124:128 ; 144:153 ; 165 ; 168 ; 192
Casquettes	181

C

Cendrier	185
Céramique	30 ; 131
Charlottes	180:181
Chemin de table	177:178
Club	45
Cocottes	134
Coffrets bento	148:151
Coffrets carton	140:141 ; 144:153
Coffrets transport	140:141 ; 144:153 ; 165:168
Cônes à frites	43 ; 47
Consignation	16:23
Coquilles burger	18 ; 40 ; 80:81
Coupes à glaces	90 ; 102:105
Coupes de fruit	90 ; 102 ; 105
Coupes dessert	102:105
Couteaux	23 ; 108:111
Couvercles (barquettes)	76 ; 78:79 ; 81:82 ; 84:89
Couvercles (gobelets)	20 ; 115 ; 119:121 ; 124:126
Couvercles (pots)	90:92 ; 127:128
Couvercles (saladiers)	19 ; 24:27 ; 32:39 ; 50:51
Couverts	23 ; 102 ; 107:112
Couverts bois	108:109 ; 112
Couverts cocktail	112
Couverts pulpe	108
Couverts réutilisables	23 ; 110:112
Crêpes	47
Cuillères traiteur	130 ; 136
Cuillères	23 ; 102 ; 104 ; 108:112
Cuiseur vapeur	52
Cures dents	112 ; 137

D

Dentelles	66
Dérouleur	74 ; 183 ; 185
Désinfectant	180
Dessert	101:106
Développement durable	7:9 ; 11:12 ; 14 ; 16:23 ; 32:36 ; 48 ; 50 ; 76:80 ; 82 ; 90 ; 94:96 ; 99:100 ; 103 ; 108:111 ; 114:119 ; 124 ; 130
Dévidoirs film	183
Distributeur bobines ouate	182
Distributeur boisson	120 ; 125
Distributeur de serviettes	170 ; 182
Distribution automatique	120 ; 125 ; 163
Doggy bag	44 ; 48 ; 82:83 ; 168

E

Essuie-tout	182
Étui à frites	18 ; 42:43
Étui hot-dog	42
Étui wrap	42

F

Fast food	17:20 ; 34:36 ; 40:55 ; 80:83 ; 108:109 ; 115 ; 156
Film	77 ; 87 ; 183 ; 185
Film scellable	77 ; 87 ; 154
Film aluminium	183
Film étirable	183
Film palettes	185
Fonds	64:65
Fontaines lumineuses	73
Fourchettes	23 ; 108:111
Frites	18 ; 42:43

G

Gants	181
Gel	180 ; 182
Glaces	102:105
Gobelets	114:116 ; 119:121 ; 124:126
Gobelets à café	119:121 ; 124:126
Gobelets Tritan	116
Gobelets carton	119:121 ; 124:126
Gobelets personnalisables	114:116 ; 119:120 ; 124:125
Gobelets pulpe	119 ; 124
Gobelets réutilisables	20 ; 114:116

H

Hamburger	18 ; 40 ; 80:81
Hot-dog	42
Hôtellerie	110:111 ; 116:117 ; 170
Hydroalcoolique	182
Hygiène	179:185

I

Isotherme	55 ; 127:128 ; 166:167
-----------	------------------------

J

Jus de fruit	118
--------------	-----

K

Kits couverts	108:112
Kraft	34 ; 36 ; 40:45 ; 51 ; 56:58 ; 81:83 ; 103:104 ; 119:121 ; 124:128 ; 144:153 ; 158:161 ; 165 ; 192

L

Lessive désinfectante	180
Lingettes désinfectantes	180
Livraison à domicile	32:45 ; 48:55 ; 78:83 ; 103:106 ; 108:109 ; 119:122 ; 124:128 ; 140:153 ; 156:160 ; 166:168
Lunch box	152:153

M

Masques	180
Matériel	179:185
Mélangeurs	122 ; 128
Menu enfant	168
Menus à emporter	142:153 ; 158:159 ; 168
Micro-cannelé	40 ; 44 ; 55 ; 61 ; 155 ; 165
Mini-pots	26 ; 33 ; 90:92 ; 130 ; 133:134
Moules aluminium	71:72
Moules cuisson	68 ; 70:72 ; 80
Mousseline	69
Mug réutilisable	20 ; 29 ; 115

N

Nappe	174:176
Nappes rondes	174:175
Nappes rouleaux	175:176
Non tissé	175 ; 177
Nuggets	44

O

Opaline	69
Ouate	171:173 ; 182

P

Pailles	122
Pain	57:58
Palmier	96 ; 100 ; 106 ; 193
Pan bagnat	46
Paniers à frites	43
Panier à salade	36

P

Panini	45
Papier à bulle	185
Papier cuisson	69
Papier hygiénique	182
Papier ingraissable	41 ; 69
Pasta box	53
PBT	17 ; 19 ; 23 ; 94 ; 194
(Slice) pizza	55
Personnalisation	13
Petites cuillères	23 ; 102 ; 104 ; 108:112
Pinces	39 ; 52 ; 137
Piques à brochette	112 ; 137
Piques à frites	44 ; 136
Piques de présentation	112 ; 137:138
Pizza	20 ; 54:55 ; 166:167
Plastique	18:25 ; 37:39 ; 48 ; 86:89 ; 94 ; 99:100 ; 102 ; 105 ; 111:112 ; 114:117 ; 134:136 ; 162:164 ; 168 ; 194:195
Plastique réutilisable	18:25 ; 48 ; 94 ; 102 ; 111 ; 114:117 ; 134 ; 194:195
Plat de présentation	17 ; 38 ; 94:97 ; 155:156
Plat du jour	78 ; 142:143 ; 154
Plateau luxe	142:143 ; 154
Plateaux	139:156
Plateaux bois	155:156
Plateaux fast food	18 ; 20 ; 156
Plateaux pulpe	142:143
Plateaux repas	142:147 ; 154
Plateaux repas modulables	143:147 ; 154
Plateaux thermoscellables	154
Pochettes burger	41
Poches pâtisseries	74
Pochettes frites	43
Pokebowl	19 ; 32:35 ; 50:51
Poivrière	112
Polyfleur	69
Porte-gobelets	122
Pots	37 ; 52:53 ; 89:90 ; 103:104 ; 119 ; 124 ; 127:128 ; 133:134
Pots à confiture	133
Pots à dessert	18 ; 102:104
Pots à sauces	26 ; 33 ; 90:92
Pots à soupe	119 ; 124 ; 127:128
Pots carton	90 ; 103:104 ; 127:128
Pots isothermes	127:128
Pots terroir	134
Présentoirs à verrine	165
Protection	180:181
Pulpe	32:33 ; 50 ; 76 ; 78:80 ; 94:96 ; 100 ; 103 ; 108 ; 119 ; 124 ; 130 ; 142:143 ; 191

R

Re'Box	16:23 ; 48 ; 54 ; 94 ; 102 ; 111 ; 194
Réutilisable	15:30 ; 48 ; 54 ; 88:89 ; 94 ; 102 ; 111 ; 114:117 ; 133:134 ; 194
Rince-doigts	44
Ronds or	65
Rouleaux papiers à bulle	185
Rouleaux scotch	74 ; 185
Ruban	74

S

Sac bouteilles	168
Sachets couverts	108:112
Sachets frites	42:43
Sacs à fruits	161
Sacs à pain	57
Sacs avec poignées	158:162
Sacs boutique	162
Sacs cabas	158:160
Sacs cabas réutilisables	160
Sacs cello	72 ; 162
Sacs croissant	56
Sacs décorés	56:58
Sacs personnalisables	56:58 ; 158:161
Sacs poubelle	184
Sacs poulet	45 ; 161
Sacs pression	163
Sacs sandwichs chauds	46 ; 58
Sacs sandwichs froids	46:47 ; 58
Sacs sandwichs réutilisables	47
Sacs SOS	158
Sacs sous vide	164
Sacs viennoiserie	56
Saladiers	19 ; 24 ; 26:27 ; 32:39
Saladiers carton	34:36
Saladiers pulpe	32:33
Saladiers réutilisables	19 ; 24 ; 26:27
Saladiers verre	26:27
Salière	112
Sandwichs froids club	45
Sauce soja	52 ; 92
Scotch	74 ; 185
Seau poulet	45
Serviettes	170:173
Set de table	177:178
Shakers	102
Soupe	99:100 ; 119 ; 124 ; 127:128
Spatules	112 ; 128
Surchaussures	180
Sushi	17 ; 48:49 ; 52

T

Tablier	180
Tacos	41
Tasse à café	29
Thermoscelleuses	8:9 ; 21 ; 34 ; 77
Toques	181
Traiteur	129:138
Transport	139:168
Transport de verrines	150:151 ; 165
Trépied pizza	55
Tube transparent	63
Tritan	17:18 ; 21 ; 48 ; 102 ; 116 ; 194

V

Vente à emporter	158:168
Verre	26:29 ; 132:133 ; 195
Verrines	28 ; 30 ; 32 ; 130:138
Verrines bois	131
Verrines en verre	28 ; 132
Verrines pulpe	32 ; 130
Verrines transparentes	28 ; 132:136
Viennoiserie	56
Vin	29 ; 116:117 ; 168

W

Wraps	42
Woks bols	50:51 ; 53

ALLÉGATIONS ENVIRONNEMENTALES

+ INFO

Une allégation environnementale est une déclaration faite par une entreprise sur les avantages écologiques de ses produits, devant être vérifiable, transparente et conforme aux réglementations pour éviter toute tromperie.

Voici une liste des allégations possible sur les produits et leur réglementation :

BIOSOURCÉ

Biosourcé signifie «*issu de la biomasse*».

Les emballages peuvent être entièrement ou partiellement issus de la biomasse selon la norme **NF EN 16 575**.

Pour utiliser le terme «*emballage biosourcé*» il faut se référer aux spécifications des produits (fiches techniques) :

- ▶ la teneur en matière biosourcé(e) de l'emballage.
- ▶ la ou les biomasse(s) et/ou la ou les matière(s) biosourcée(s) employée(s) dans le produit.

COMPOSTABLE

Compostable signifie qu'un produit est capable de se biodégrader en conditions de compostage normalisées (EN 13 432). Le terme «*compostable*» doit être défini par rapport à un milieu (industriel ou à domicile).

La loi AGECE interdit la mention «*compostable*» si le produit est **uniquement compostable en unité industrielle**.

La mention «*Ne pas jeter dans la nature*» doit apparaître sur les emballages compostables.



DURABLE

La mention «*durable*» traduit un engagement sur la durée de vie longue du produit, dans des conditions précises d'environnement et de fonctionnement.

La mention «*durable*» met en valeur les caractéristiques suivantes :

- ▶ des éléments sur la **durée de vie supplémentaire** du produit au regard de la durée de vie moyenne des **produits similaires** sur le marché.
- ▶ des instructions relatives à l'installation, à l'entretien et/ou à l'**usage du produit**

ÉCOCONÇU

L'écoconception vise l'intégration des caractéristiques environnementales dans la **conception du produit** en vue d'améliorer l'écoresponsabilité du produit tout au long de son cycle de vie.

L'allégation «*écoconçu*» ne peut être utilisée que si l'entreprise va **significativement au-delà de ces exigences réglementaires**.

Pour utiliser le terme «*écoconçu*», les *spécifications de l'emballage doivent détailler* :

- ▶ la définition de l'écoconception issue de la **directive 2009/125**.
- ▶ la nature et l'ampleur des **réductions d'impacts environnementaux** résultant de la démarche d'écoconception. Seuls les impacts environnementaux **significatifs** sur l'ensemble du **cycle de vie** du produit sont pris en compte.

NATUREL

N'est utilisé que pour un produit peu transformé, **proche de son état d'origine**. Un produit ne peut être qualifié de naturel que s'il contient au moins **95% de composants naturels**.

Nous pouvons justifier la **liste des ingrédients naturels qui composent le produit avec leurs pourcentages**, selon la doctrine élaborée par la DGCCRF basé sur la norme **ISO n°16 128**

Une substance naturelle, est traitée **uniquement par des moyens manuels**, mécaniques ou gravitationnels, par dissolution dans l'eau, par flottation, par extraction par l'eau... Aucune **transformation chimique** n'est acceptée.

RECYCLABLE

Emballage ou composant associé, qui peut être prélevé sur le flux des déchets par des processus et des programmes **disponibles**, et qui peuvent être collectés, traités et remis en usage sous la forme de matières premières ou de produits (**norme ISO 14 021**).

Un produit est uniquement recyclable si la **filière de tri** existe.

Si la matière recyclée représente plus de **95% en masse du déchet** collecté, l'information mise à disposition peut comporter la mention «*produit entièrement recyclable*».

RÉEMPLOYABLE / RÉUTILISABLE

Réemploi : Produits qui **ne sont pas en fin de vie** et qui seront réutilisés pour un usage **identique** à celui pour lequel ils avaient été conçus.

Réutilisation : Produits qui **sont en fin de vie** et qui seront réutilisés pour un usage **différent** à celui pour lequel ils avaient été conçus.

Afin de décréter qu'un produit est «*Réemployable / Réutilisable*» il faut se rapporter aux spécificités techniques suivantes :

- ▶ les **conditions d'utilisation** du produit pour le consommateur pour que le produit une fois utilisé soit considéré à juste titre comme «*réemployable*», ou «*réutilisable*»
- ▶ le **nombre d'utilisations** conseillé du produit (cycle de vie).

LES MATIÈRES

PULPE OU BAGASSE

GOBELETS, SALADIERS, ASSIETTES,
BARQUETTES, VERRINES, COUVERTS

► PULP'INSTINCT

La pulpe est un matériau issu du résidu fibreux de la canne à sucre après l'extraction du sucre (la bagasse). Après extraction de la moelle sucrée de la canne à sucre, il reste un résidu fibreux organique qui est généralement brûlé ou jeté. Mais ces fibres peuvent aussi être traitées pour servir à fabriquer les produits en biofibre.

+ INFO

1 tige de canne à sucre = 50 assiettes.

On obtient un matériau aux multiples propriétés :

- Extrêmement robuste
- Résistant à l'eau et à l'huile à 121°C
- Micro-ondable jusqu'à 121°C (15 minutes maximum)
- Scellable
- Adapté à la congélation

Son aspect est généralement proche du blanc crème mais il peut-être personnalisable. Nous fabriquons en pulpe des gobelets (boissons chaudes ou froides), des barquettes, des plateaux, des assiettes.

NB : Se référer au cas par cas à la fiche de conformité.

- COMPOSTABLE
- BIODÉGRADABLE
- RECYCLABLE
- MICRO-ONDABLE
- FOUR TRADITIONNEL

MATIÈRES ET LABELS :



PROCÉDÉ DE FABRICATION DE LA PULPE DE CANNE À SUCRE :



IMPACT ÉCONOMIQUE

► PRODUCTION :

Matière première quasi gratuite. Consommation d'énergie non renouvelable en production <30% par rapport à des plastiques.

► DISTRIBUTION :

Coût du transport représente environ 15% de la valeur du produit fini jusqu'au lieu de distribution.

IMPACT ÉCOLOGIQUE

► BIODÉGRADABLE :

Issue d'une ressource renouvelable plusieurs fois par an : vaisselle fabriquée à partir de résidus de canne à sucre. On valorise un déchet. Emballage **non polluant**. Se décompose naturellement pour redevenir fibres de cellulose assimilable par le milieu dont elles proviennent.

► BILAN CARBONE :

Pour un emballage d'un litre :

- = 80 g de CO₂ pour un emballage en pulpe
- = 129 g de CO₂ pour un emballage en PET
- = 345 g de CO₂ pour un emballage en verre

Produit léger = moins d'énergie non renouvelable consommée

TEMPÉRATURE D'UTILISATION :

Mini : -10°C
Max : +121°C

LES MATIÈRES

PAPIER, CARTON OU CELLULOSE

BOÎTES, SALADIERS, ÉTUIS,
BARQUETTES, GOBELETS, POTS

► KRAFT'N'KRAFT

La Cellulose est une matière première obtenue à partir de bois et transformée en papier ou carton. Firplast vous propose une sélection exclusive de produits issus du bois et de papier recyclé, en présentant un aspect très qualitatif toujours accompagné du logo «Recyclable». Vous trouverez une large sélection d'emballages pour pâtisseries, chaînes de pizza, des gobelets pour le chaud et le froid, des saladiers, des pots à soupe, des «cups» à pasta, des barquettes, des assiettes...

+ INFO

Le carton est recyclé à 70%.

Le carton en pure pâte avec protection de surface en cellulose est obtenu sans aucune extrusion ou couchage de film plastique. Il est réalisé à partir de matières premières renouvelables, issues de forêts gérées durablement.

Il supporte le passage de la surgélation (-40°C). Résistant aux graisses et à l'humidité, il est apte au contact alimentaire selon les directives CE 1935/2004, CE 75/2005 et EU Reg 10/2011.

NB : Se référer au cas par cas à la fiche de conformité.

- COMPOSTABLE
- BIODÉGRADABLE
- RECYCLABLE
- PERSONNALISABLE
- MICRO-ONDABLE

MATIÈRES ET LABELS :

CARTON



PROCÉDÉ DE FABRICATION DE LA CELLULOSE :

01

Bois

02

Papier ou carton

03

Cellulose



TEMPÉRATURE D'UTILISATION :

Mini: -40°C

Max: +100°C (15 minutes maximum)

LES MATIÈRES

PEUPLIER, PIN OU BAMBOU

SALADIERS, ASSIETTES,
BARQUETTES, VERRINES, COUVERTS

► WOOD MOOD

En peuplier laminé par exemple, mais toujours issu de forêt gérée pour un développement durable et recouvert d'une couche de cire biodégradable pour que les pièces ne partent pas en fibres.

Le Ramie est le résultat du mélange de différentes plantes d'Asie tropicale telle que la canne à sucre et les fibres de jonc.

Résistante à l'eau et à la chaleur, il supporte la cuisson au micro-ondes. On l'utilise pour la fabrication d'assiettes et de bols. Il est utilisé pour les plats chauds ou froids.

C'est un produit naturel par essence. Il permet de multiples applications : assiettes, plateaux, couverts, barquettes rectangulaires et rondes, pique-bois, agitateurs, baguettes...

NB : Se référer au cas par cas à la fiche de conformité.



- COMPOSTABLE
- BIODÉGRADABLE
- RECYCLABLE
- MICRO-ONDABLE
- FOUR TRADITIONNEL

MATIÈRES ET LABELS :

PULPE



TYPES D'ESSENCES :

- PIN
- BAMBOU
- PALMIER
- PEUPLIER



TEMPÉRATURE D'UTILISATION :

Mini : **-5°C** (Pin/Bambou)
Max : **+70°C** (Pin/Bambou)

Mini : **-18°C** (Peuplier)
Max : **+180°C** (Peuplier)

LES MATIÈRES

PLASTIQUE RÉUTILISABLE (PBT, COPOLYESTER)

BENTOS, SALADIERS,
BOÎTES, BOLS

► RE'BOX

Le PBT, ou polytéréphtalate de butylène, est un polymère thermoplastique faisant partie de la famille des polyesters. Cette matière élégante haut de gamme permet plusieurs avantages aux contenants, tels qu'une excellente propriété isolante (tenue en chaleur), un aspect lisse au toucher, une résistance aux chocs et rayures, ainsi que la possibilité de scellage par induction. Ce plastique compatible en lave-vaisselle industriel, ainsi qu'au four traditionnel, a été sélectionné grâce à ses caractéristiques idéales pour être le matériau de conception de notre gamme Re'Box.

La gamme Re'Box est la nouvelle gamme réemployable de Firplast. Elle a été conçue pour répondre aux attentes des professionnels de la restauration, des consommateurs, ainsi que des nouvelles législations.

Elle coche tous les standards proposés par le rapport CITEO (standardisation des emballages réemployables) et permet aux professionnels de la restauration d'intégrer une offre réutilisable et consignable à leurs enseignes sans changer leurs habitudes.

Découvrez la gamme Re'Box page 49.

- RÉEMPLOYABLE
- CONSIGNABLE
- RECYCLABLE
- PERSONNALISABLE
- MICRO-ONDABLE
- FOUR TRADITIONNEL

VARIANTE EN TRITAN™

Notre gamme Re'Box est également disponible en Tritan™, ou copolyester. Le Tritan™ offre les mêmes caractéristiques que le PBT de par sa résistance thermique, mécanique et chimique.

Garantie sans BPA, cette matière permet à Firplast de mettre à disposition sa gamme Re'Box sous forme de contenants transparents, permettant aux restaurateurs de diversifier l'aspect de leur gamme réemployable.



MATIÈRES ET LABELS :



TEMPÉRATURE D'UTILISATION:

Mini: **-20°C** (PBT)
Max: **+130°C** (PBT)

Mini: **-40°C** (PP)
Max: **+120°C** (PP)

LES MATIÈRES

PLASTIQUE RÉUTILISABLE (PP)

Gobelets, étuis,
boîtes, couverts

► NECT'ART

Le plastique PP offre l'avantage d'être réutilisé des centaines de fois, et donc de réduire fortement l'impact environnementale de la production de ces produits. De par son aspect solide et léger, cela en fait le matériau parfait pour la gamme de gobelets réutilisables de Firplast.

Le gobelet personnalisable possède une dimension publicitaire indéniable : transmettre un message ou des valeurs lors d'événements n'aura jamais été aussi facile.

Une gamme complète de gobelets de toutes dimensions, toujours personnalisables et réutilisables. Des gobelets 18, 33 et 60 cl, en passant par nos verres à vins ou nos mugs réemployables : avec la collection Nect'Art, habillez vos verres à vos couleurs afin de soutenir une économie circulaire vertueuse et respectueuse de l'environnement.

Nect'Art : quand l'art de la personnalisation rencontre les gobelets écologiques, pour un affichage durable !



- RÉUTILISABLE
- CONSIGNABLE
- RECYCLABLE
- PERSONNALISABLE
- MICRO-ONDABLE

MATIÈRES ET LABELS :



PLASTIQUE RÉUTILISABLE ET CONSIGNATION

Le plastique réutilisable permet une utilisation durable de cette ressource. Plus léger que le verre par exemple, il réduit l'empreinte carbone, peut être issu de plastique recyclé et peut être recyclé indéfiniment. Dans beaucoup de pays, le plastique réutilisable a remplacé le verre (bouteilles, etc) et est consigné. Cela permet par exemple la disparition progressive des plastiques jetables (bouteilles d'eau par exemple) dont seulement une petite quantité est recyclée actuellement.

Le principe : proposer à son client ses produits dans des contenants réutilisables pour lesquels il paie une somme forfaitaire qui lui est restituée quand il rapporte l'emballage vide. La société peut alors prendre en charge le lavage et le stockage du produit pour une utilisation ultérieure ou rendre le produit à son fournisseur qui s'occupera de son recyclage.

VENDEUR

CLIENT



SOMME FORFAITAIRE



INFORMATIONS TECHNIQUES

CODE	MATIÈRE	TEMPÉRATURE MINI/MAXI	MICRO-ONDE	FOUR REMISE EN TEMPÉRATURE	FOUR TRADITIONNEL	CONGÉLATEUR	RÉSISTANCE À L'EAU	LAVE-VAISSELLE	SCCELLABLE	RECYCLABLE	HOME COMPOST (EN 13432)	INDUSTRIAL COMPOST (EN 13432 : 2000)
► FRENCHY FOLIES	Verre	-18°C à +130°C	✓	✓	✓	✓	++	✓	✓	✓	-	-
► PULP'INSTINCT	Pulpe	-18°C à +150°C	✓	✓	-	✓	+	-	✓	✓	✓*	✓*
► WOOD MOOD	Bambou	-5°C à +70°C	✓*	-	-	-	-	-	-	✓***	-	-
► WOOD MOOD	Pin	-5°C à +70°C	✓*	-	-	-	-	-	-	✓***	-	-
► WOOD MOOD	Peuplier	-18°C à +220°C	✓*	✓	✓	✓	-	-	-	✓***	-	-
► KRAFT'N'KRAFT	Carton Plat	-40°C à +80°C	✓	✓*	-	✓	--	-	✓	✓**	✓*	✓*
► KRAFT'N'KRAFT	Carton ondulé	-20°C à +80°C	✓	-	-	✓	--	-	✓	✓**	-	-
► RE'BOX	PBT (chargé 10% fibre de verre)	-20°C à +130°C	✓	✓	-	✓	++	✓	✓	✓***	-	-
► RE'BOX	Tritan	-30°C à +90°C	✓	-	-	✓	++	✓	✓	✓***	-	-
► NECT'ART	PP - PP talc	-20°C à +120°C	✓	✓	-	✓	++	✓	✓	✓	-	-
► NECT'ART	PP 30% fibre de verre	-20°C à +140°C	✓	✓	-	✓	++	✓	✓	✓***	-	-
► CRYSTAL'POP	PLA	-18°C à +40°C	-	-	-	✓	++	-	✓	✓***	-	✓
► CRYSTAL'POP	CPLA	-18°C à +80°C	-	-	-	✓	++	-	✓	✓***	-	✓
► CLASSIQUE	PET - APET - RPET	-40°C à +70°C	-	-	-	✓	++	-	✓	✓	-	-
► CLASSIQUE	PE	-20°C à +100°C	-	-	-	✓	+	✓	✓	✓	-	-
► CLASSIQUE	PS	-18°C à +80°C	-	-	-	-	++	✓	✓	✓*	-	-

* N/A selon le type de produit

** jusqu'à 7 fois

*** mais pas encore de filiaire existante

CONDITIONS GÉNÉRALES DE VENTE

1. APPLICATION DES CONDITIONS GÉNÉRALES - DÉFINITIONS

(a) Toute vente conclue et toute commande acceptée par FIRPLAST (ci-après «le vendeur») sont régies par les conditions particulières de vente figurant sur les offres, acceptations de commandes ou contrats de vente du Vendeur ainsi que par les présentes conditions générales de vente (lesquels documents ne pourront être modifiés que par écrit nonobstant toutes clauses contraires pouvant figurer dans les conditions particulières ou les conditions générales d'achat de l'Acheteur.

(b) Le terme «Produits» signifie les produits mis en vente par le Vendeur.

2. OFFRES

Les offres du Vendeur sont faites sous réserve que les produits offerts soient disponibles au moment de la réception de la commande de l'Acheteur.

3. ACCEPTATION DES COMMANDES

(a) Toute commande est réputée acceptée par le vendeur et constitue une vente ferme dès remises des Produits au transporteur choisi par le vendeur dans le cas où celui-ci en assure le transport ou remise à l'Acheteur ou à son transporteur si l'Acheteur assure le transport desdits Produits.

(b) Aucune vente ferme ne pourra être annulée par l'Acheteur.

4. LIVRAISON – RISQUES – TRANSPORT – RÉCEPTION

(a) Les Produits sont livrés et Vendus par le Vendeur soit franco magasin de l'Acheteur soit départ magasin du Vendeur si l'Acheteur en assure le Transport. Si la commande n'atteint pas le montant du franco prévu dans les conditions particulières de vente l'expédition donne lieu à une facturation forfaitaire.

Les produits sont transportés aux risques et périls de l'Acheteur bien que le transfert de propriété en soit différé, conformément à la Clause 7 (Réserve de propriété) ci-dessous.

(b) Pour les ventes franco magasin de l'Acheteur, le Vendeur se charge du transport et de l'assurance des Produits. L'intervention du Vendeur dans la détermination ou l'exécution du transport et dans l'assurance des Produits ne confère en aucun cas au Vendeur la qualité de commissionnaire de transport ou de transporteur.

(c) Pour les ventes départ magasin du Vendeur, l'Acheteur est responsable du transport et de l'assurance des Produits.

(d) Dans le cas où les produits sont vendus franco magasin de l'acheteur, la réception des produits par l'acheteur annule toute réclamation contre le vendeur pour dommages, avaries ou manquants, sauf si l'acheteur notifie ses réserves au transporteur par lettre recommandée avec avis de réception dans un délai de trois jours (non compris les dimanches et jours fériés) suivant la réception des produits constatée par le récépissé délivré au transporteur et qu'il adresse une copie de cette notification au vendeur dans le même délai.

(e) Dans les cas où les Produits sont vendus départ magasin du Vendeur, la réception des Produits par l'Acheteur ou son transporteur au magasin du Vendeur met un terme à toute réclamation contre le Vendeur pour dommages, avaries ou manquants, sauf si cette réclamation parvient au Vendeur par lettre recommandée avec avis de réceptions dans un délai de trois jours francs (non compris les dimanches et jours fériés) suivant ladite réception des Produits.

(f) En cas de livraison «contre remboursement» l'Acheteur doit établir le chèque au nom FIRPLAST. En aucun cas, le chèque ne doit être établi au nom du transporteur.

(g) Les produits sont livrés dans des emballages (cartons ou sachets) standards de différents modèles comprenant chacun un nombre donné d'unités de Produits. Si le nombre d'unités de produits commandées par l'Acheteur ne correspond pas au nombre d'unités contenues dans l'un quelconque des emballages standards du Vendeur, le Vendeur livrera le nombre d'unités le plus proche en fonction du conditionnement (en plus ou en moins) et l'Acheteur sera tenu d'en accepter la livraison au prix facturé pour le nombre d'unités considérées, sans pouvoir réclamer aucune indemnisation au Vendeur. Il est entendu que si le nombre d'unités livrées est inférieur au nombre d'unités commandées pour la raison indiquée ci-dessus, cette différence ne pourra en aucun cas constituer un «manquant» au sens des paragraphes (d) et (e) ci-dessus.

5. PRIX

Le prix des Produits sera celui du tarif du Vendeur en vigueur à la date de livraison. Toutefois, si ce prix excède de plus de 10% le prix en vigueur à la date de la commande de l'Acheteur, l'Acheteur pourra, par dérogation à la Clause 3 ci-dessus, annuler sa commande, à la condition (a) qu'il retourne préalablement au Vendeur tous Produits livrés et (b) que lesdits Produits soient en parfaite condition de vente. La présente Clause 5 ne s'appliquera pas aux commandes de Produits sur lesquelles des inscriptions («spécial print») ou des motifs graphiques («artwork») spéciaux doivent être apposés à la demande de l'Acheteur.

6. CONDITIONS DE PAIEMENT

(a) Sauf clause contraire dans les conditions particulières de vente du vendeur, le prix des Produits est payable comptant («contre remboursement») dès la réception des Produits par l'Acheteur en ses magasins ou leur réception par l'Acheteur ou son transporteur dans les magasins du Vendeur si l'Acheteur en assure le transport.

(b) Lors d'une première commande un acompte de 50% du prix des Produits alors en vigueur est exigible à la commande.

(c) En cas de non paiement de tout ou partie du prix à son échéance ou de non acceptation d'une traite, le cas échéant, la totalité du prix des produits ou du solde restant dû deviendra, immédiatement et de plein droit, exigible, sans qu'il soit besoin au préalable d'une mise en demeure ou d'aucune procédure judiciaire et sans préjudice de la Clause 7 (Réserve de propriété) et de la Clause 10 (Résolution de la vente) ci-après.

Toute somme ou tout ou partie du prix des Produits due par l'Acheteur et non payée à sa date d'exigibilité porte intérêt de plein droit à partir de cette date et sans mise en demeure, au bénéfice du Vendeur, à un taux égal à trois fois le taux d'intérêt légal. De convention expresse et sauf report sollicité en temps et accordé par FIRPLAST, toute somme non payée à l'échéance figurant sur la facture entraîne immédiatement et de plein droit :

- l'exigibilité des termes suivants ainsi que tout montant restant dû,
- la suppression des avantages qui auraient pu être consentis antérieurement, et, notamment la suppression des délais de règlement accordés dans les conditions particulières,
- l'interruption de toute livraison en cours ou à venir,
- le droit, pour FIRPLAST, de reprendre les marchandises déjà livrées et non payées dans les conditions exposées ci après. En cas de recouvrement par voie contentieuse, les sommes dues pourront être majorées de 15%, à titre de clause pénale en sus des éventuels frais judiciaires.

Les traites impayées à leur date d'échéance seront, en outre, majorées, en cas de nouvelle présentation, des intérêts et frais occasionnés par leur retour et la nouvelle mise en circulation.

7. RÉSERVE DE PROPRIÉTÉ

Les produits restent la propriété du vendeur jusqu'au paiement complet de leur prix par l'acheteur. L'acheteur assume les risques de perte et d'avaries des produits dès leur départ du magasin du vendeur. Le vendeur aura le droit de reprendre les produits vendus, sur simple mise en demeure, si l'intégralité de leur prix (TVA comprise) n'a pas été payée à sa date d'exigibilité.

8. GARANTIE

La garantie des vices cachés des Produits par le Vendeur est limitée au remplacement gratuit des Produits reconnus défectueux par le Vendeur, sous réserve de leur bon usage, à l'exclusion de tous dommages et intérêts, sauf si la garantie consentie au Vendeur par le fabricant est moins favorable, auquel cas, cette dernière seule sera applicable à l'Acheteur.

9. RESPONSABILITÉ – DÉLAI DE LIVRAISON – CLAUSE ÉTRANGÈRE

(a) Le Vendeur s'efforce de livrer les Produits à l'Acheteur dans les meilleurs délais. Toutefois, les délais mentionnés à l'Acheteur ne le sont qu'à titre indicatif. Le Vendeur n'est donc pas responsable en cas de retard de livraison.

(b) En cas d'inexécution totale ou partielle par le Vendeur de ses obligations, la responsable du Vendeur sera limitée au préjudice direct (à l'exclusion du manque à gagner) subi par l'Acheteur du fait de cette inexécution.

(c) Le Vendeur ne sera responsable de l'inexécution totale ou partielle de ses obligations si cette inexécution résulte d'un cas de force majeure ou d'une cause qui lui est étrangère ou qui est indépendante de sa volonté même si cette cause n'a pas le caractère de force majeure (tel que, mais que cette liste soit limitative, le cas de grève, lock-out, guerre, acte de terrorisme, incendie, catastrophe naturelle, accident, embargo, réquisition, nationalisation, mesures législatives ou règlement aires promulguées par les autorités gouvernementales).

10. RÉSOLUTION DE LA VENTE

(a) Sans préjudice de ses droits selon la Clause 6 (Conditions de paiements) ou la Clause 7 (Réserve de propriété) ci-dessus, le Vendeur pourra résilier la vente des Produits en cas de non paiement par l'Acheteur, à sa date d'exigibilité, de tout ou partie de leur prix et/ou de la TVA s'y afférant ou de toute autre somme due.

(b) Sans préjudice de ses droits selon la Clause 6 (Conditions de paiements) ou la Clause 7 (Réserve de propriété) ci-dessus, le Vendeur pourra résilier la vente en cas d'inexécution par l'Acheteur de l'une quelconque de ses obligations vis-à-vis du Vendeur ou en cas de cessation des paiements, règlement judiciaire, liquidation des biens, suspension provisoire des poursuites, ou toutes procédures semblables, dissolution amiable de l'Acheteur ou, généralement, si celui-ci cesse son activité pour quelque cause que ce soit.

(c) La résolution de la vente selon cette Clause 10 sera acquise de plein droit immédiatement, par simple lettre recommandée avec avis de réception, sans mise à demeure ni procédure judiciaire préalable quelconque et le Vendeur pourra reprendre possession des Produits objet de la vente résolue, sans préjudice de tous dommages et intérêts.

11. MODIFICATION DES PRODUITS

Le Vendeur se réserve le droit de modifier les Produits, y compris leur composition et leur emballage, dans le but d'y apporter des améliorations ou de se conformer à la réglementation en vigueur.

12. EXÉCUTION DES COMMANDES

Le Vendeur ne sera pas tenu d'honorer les commandes des Produits (a) dont la production aura été définitivement interrompue ou que lui-même ou l'une des sociétés de son groupe n'aura plus le droit de fabriquer et/ou de vendre ou (b) dont la livraison serait devenue démesurément onéreuse à la suite des modifications de toute réglementation en vigueur, française ou étrangère et/ou (c) dans le cas où le Vendeur serait en liquidation ou aurait cessé toute activité. Dans les cas précédents, l'Acheteur ne pourra réclamer aucun dommage-intérêt au Vendeur.

13. ATTRIBUTION DE COMPÉTENCE

En cas de litige relatif à la vente des Produits et à ses suites, les Tribunaux de LYON seront seuls compétents même en cas de pluralité de défendeurs ou d'appel en garantie et quelles que soient les modalités de paiement.

14. PRODUITS PERSONNALISÉS

Le Vendeur assurera le stock de produits personnalisés pendant une période de six (6) mois. Au-delà de six (6) mois, l'Acheteur sera facturé des frais de stockage sur la base des 10 euros HT par mois et par emplacement de palette.

L'Acheteur garantit qu'il dispose de toutes les autorisations et les droits nécessaires (en particulier des droits de propriété industrielle et intellectuelle tels que des droits de marque et des droits d'auteur) sur les images et contenus qu'il met à la disposition de FIRPLAST en vue de l'exécution du contrat d'achat de Produits personnalisés en application des présentes. L'Acheteur garantit notamment que les contenus fournis pour la personnalisation ne constituent pas une contrefaçon d'une œuvre préexistante, qu'ils n'inciteront pas à la violence, et qu'ils ne feront pas la promotion de l'utilisation de produits ou services illicites.

L'Acheteur concède à FIRPLAST, en vue de l'exécution du contrat d'achat de Produits personnalisés en application des présentes, les droits de reproduction, représentation, modification, et stockage, sur tous supports existants ou à venir, pour la durée nécessaire à la réalisation du Produit personnalisé.

En conséquence, la responsabilité de FIRPLAST et de ses éventuels partenaires ne pourra pas être engagée pour des faits en lien, directement ou indirectement, avec les Produits personnalisés en raison, directement ou indirectement, du contenu reproduit.

15. PROTECTIONS DES DONNÉES

Les informations recueillies sur l'Acheteur font l'objet d'un traitement informatique réalisé par FIRPLAST et sont indispensables au traitement de sa commande. Ces informations et données personnelles sont également conservées pour les besoins du contrat, de son exécution et dans le respect de la loi. Les données personnelles collectées sont conservées conformément à la durée nécessaire aux finalités définies ainsi que pour assurer le respect des obligations légales ou réglementaires auxquelles le VENDEUR est tenu dans la limite de la durée des prescriptions légales applicables.

FIRPLAST limitera l'accès aux données au personnel strictement nécessaire à l'exécution, à la gestion et au suivi du contrat.

Les informations recueillies pourront éventuellement être communiquées à des tiers liés à l'entreprise par contrat pour l'exécution de tâches sous-traitées nécessaires à la gestion de la commande, sans qu'une autorisation du client ne soit nécessaire. Il est précisé que, dans le cadre de l'exécution de leurs prestations, les tiers n'ont qu'un accès limité aux données et ont une obligation de les utiliser en conformité avec les dispositions de la réglementation applicable en matière de protection des données personnelles. En dehors des cas énoncés ci-dessus, l'entreprise s'engage à ne pas vendre, louer, céder ou donner accès à des tiers aux données sans consentement préalable du client, à moins d'y être contraints en raison d'un motif légitime (obligation légale, lutte contre la fraude ou l'abus, exercice des droits de la défense, etc.).

Conformément à la loi n° 78-17 du 6 janvier 1978 relative à l'informatique, aux fichiers et aux libertés, telle que modifiée par la loi n° 2004-801 du 6 août 2004, et par le Règlement Européen n°2016/679, l'ACHETEUR dispose d'un droit d'accès, de rectification, d'effacement, et de portabilité des données le concernant, ainsi que du droit de s'opposer au traitement pour motif légitime, droits qu'il peut exercer en s'adressant au responsable de traitement à l'adresse email contact@firplast.com en joignant un justificatif de son identité valide. En cas de réclamation, l'ACHETEUR peut contacter la Commission Nationale de l'Informatique et des Libertés (CNIL). »

Des idées ...

FIRPLAST

pour vous « emballer »



RÉEMPLOI EN RESTAURATION

Pour chaque utilisation, une gamme a été pensée et développée: verre, PBT, polypropylène ou inox.

Découvrez toute notre gamme d'emballage réemployable, pour une démarche responsable.

NOS AGENCES



FIRPLAST
4 rue de Provence
69800 SAINT-PRIEST
Tél: 04 72 23 66 66
Fax: 04 78 20 54 40
Mail: contact@firplast.com
www.firplast.com



FIRPLAST MARSEILLE
2 rue de Isaïa
Quartier les Chutes Lavie
13013 MARSEILLE
Tél: 04 96 13 06 50
Fax: 04 96 13 06 51



FIRSTDIPAL
MIN de Montpellier
133, av. du Marché Gare
34070 MONTPELLIER
Tél: 04 67 58 34 00
Fax: 04 67 58 50 37



APPRO-EMBAL
Moudong Sud - ZI Jarry
97122 BAIE-MAHAULT
(GUADELOUPE)
Tél: 05 90 32 78 18
Fax: 05 90 32 78 08



GEREMBAL
Boîte 144, ZAC de Riviere Roche
97200 FORT-DE-FRANCE
(MARTINIQUE)
Tél: 05 96 50 78 80
Fax: 05 96 50 56 55



ISÈRE EMBALLAGES
32 avenue de Grugliasco
38130 ÉCHIROLLES
Tél: 04 76 62 79 32
Fax: 04 76 24 44 32

NOS SITES INTERNET



Spécialiste de la vaisselle et des emballages à usage unique et réutilisable.
FIRPLAST.COM



L'application mobile qui fluidifie les commandes entre restaurateurs et fournisseurs.
OCLICK.FR



Spécialiste de la verrine, des amuse-bouches et de la vaisselle festive.
MES-VERRINES.COM



Personnalisation de gobelets réutilisables en ligne. Fabriqués et imprimés en France.
MON-GOBELET.COM

REVENDEUR AGRÉÉ

